

Originální návod k obsluze
Elektrická řetězová pila
RECS 2(40Y

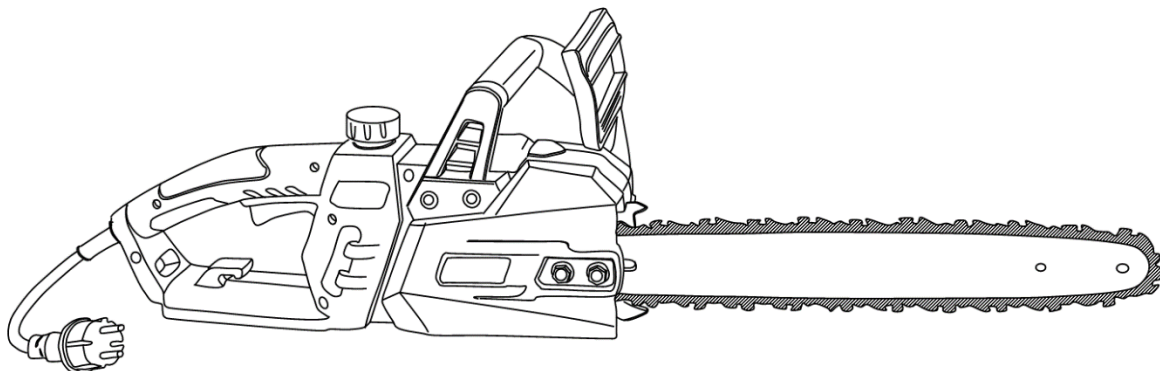

UPOZORNĚNÍ: před použitím tohoto stroje si pečlivě přečtěte návod k obsluze.



Výrobce: GARLAND distributor, s.r.o., Šturmová 1307, 50601 Jičín Česká republika



1. POPIS PILY A POLOŽKY, KTERÉ JSOU SOUČÁSTÍ DODÁVKY

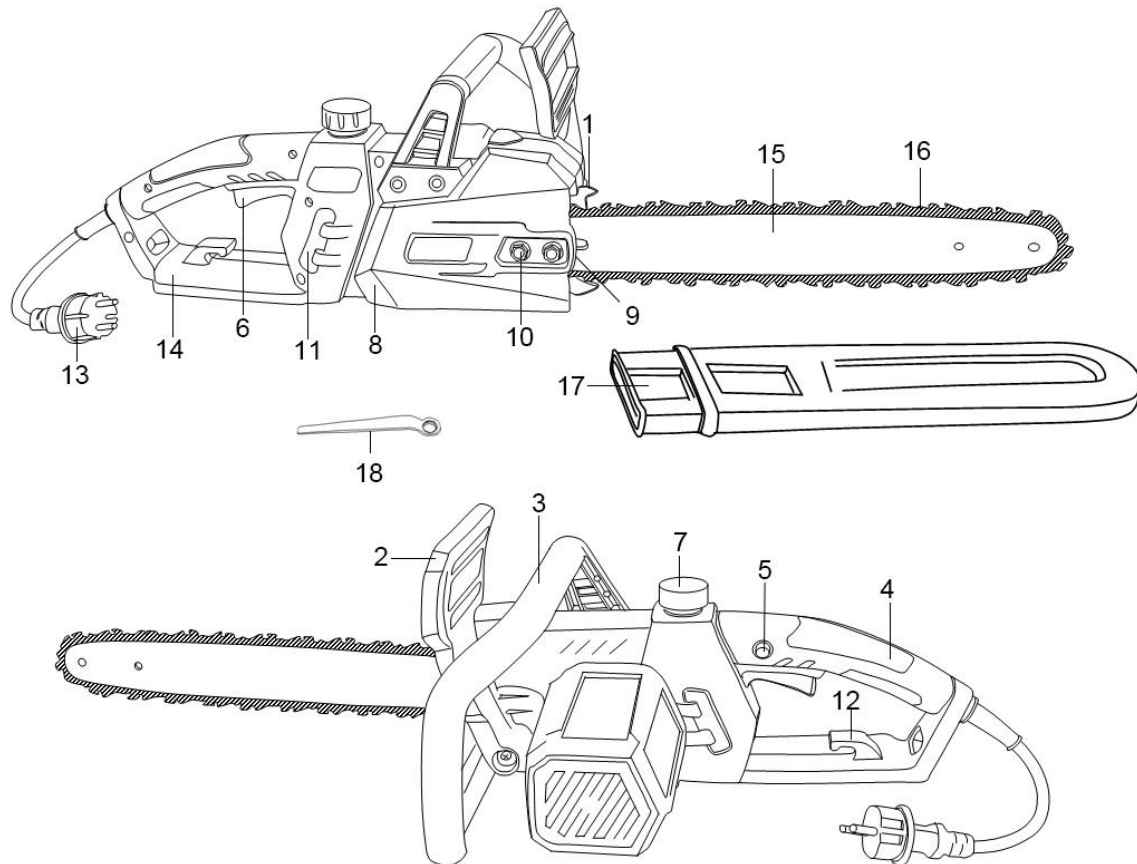

Obr. 1

1. Doraz zubu
2. Přední kryt
3. Přední rukojeť
4. Zadní rukojeť
5. Bezpečnostní zámek spínače
6. Spínač zapnuto/vypnuto (ON/OFF)
7. Kryt olejové nádržky
8. Kryt řetězového kola
9. Seřizovací šroub napínače řetězu
10. Upevňovací šroub
11. Ukazatel hladiny oleje pro mazání řetězu
12. Svěrka pro ochranu kabelu před nadměrným napnutím
13. Napájecí kabel
14. Zadní ochranný kryt ruky
15. Řezací lišta
16. Řetěz pily
17. Kryt vodící lišty
18. Klíč na šrouby s hlavou s vnitřním šestihranem

2. TECHNICKÉ ÚDAJE

Model	RECS 2 ((0Y
Napětí	230V-240V~ 50 Hz
Výkon	21 00W
Délka lišty (cm)	40
Pracovní délka, max.	375mm
Rychlost řetězu	15 m/s
Třída ochrany	II
Hladina akustického tlaku	96,5 dB(A) K=3 dB(A)
Hladina akustického výkonu	104,1 dB(A) K=2,36 dB(A)
Zaručená hladina akustického výkonu	107 dB (A)
Vibrace	6,1 Ā m/s , K=1,5 m/s

3. VYSVĚTLENÍ SYMBOLŮ



Varování!



Přečtěte si návod k obsluze.



Používejte bezpečnostní brýle.



Používejte chrániče sluchu.



Nikdy zařízení nevystavujte dešti.



Zjistíte-li, že kabel je poškozený nebo naříznutý, ihned odpojte jeho zástrčku od elektrické sítě.



Elektrické spotřebiče nelikvidujte společně s běžným domácím odpadem.

V souladu s evropskou směrnicí 2012/19/EU o vyřazených elektrických a elektronických zařízeních a s jejím převedením do národního práva se použité elektrické spotřebiče musí zařazovat do tříděného odpadu a následně ekologicky recyklovat.

Alternativní předání k recyklaci namísto vrácení prodejci: Vlastník elektrického spotřebiče je alternativně povinen podílet se na řádném zužitkování příslušného zařízení namísto jeho vrácení prodejci. Za tímto účelem lze staré zařízení také odevzdat ve sběrném středisku, které zajistí provedení likvidace ve smyslu příslušných národních zákonů o využívání druhotných surovin a likvidaci odpadů.

Toto ustanovení se nevztahuje na příslušenství bez elektrických součástí, které je případně k vyřazeným spotřebičům připojeno.

4. ZÁKLADNÍ BEZPEČNOSTNÍ POKYNY

⚠️ UPOZORNĚNÍ: Přečtete si všechna bezpečnostní nařízení a všechny pokyny.

Jakékoli nedodržení níže uvedených bezpečnostních nařízení a pokynů může mít za následek zasažení elektrickým proudem, požár a/nebo vážné zranění.

Uložte všechna bezpečnostní nařízení a pokyny na bezpečném místě, abyste je mohli později znovu použít.

Termín „elektrické nářadí“ používaný v bezpečnostních pokynech se vztahuje na elektrická nářadí provozována na síťové napájení (se síťovým kabelem) a na elektrická nářadí napájená akumulátorem (bez síťového kabelu).

4.1. Bezpečnost na pracovišti

- Udržujte vaše pracoviště čisté a dobře osvětlené. Neuklizené a neosvětlené pracovní prostory mohou mít za následek úraz.
- Neppracujte s elektrickým nářadím v prostředí, kde existuje nebezpečí explozí a kde se nacházejí hořlavé kapaliny, plyny nebo prach. Elektrická nářadí vytvářejí jiskry, které mohou vznítit prach nebo výpary.
- Udržujte elektrické nářadí mimo dosah dětí a jiných osob. Budete-li rozptýlováni, můžete ztratit kontrolu nad zařízením.

4.2. Elektrická bezpečnost

- Zásuvka musí být vhodná pro zástrčku tohoto elektrického nářadí. Zástrčka nesmí být žádným způsobem upravována. Nikdy nepoužívejte rozbočovací zásuvku pro uzemněná elektrická nářadí. Neupravené zástrčky a správné zásuvky snižují nebezpečí úrazu elektrickým proudem.
- Předejděte tělesnému kontaktu s uzemněnými povrchy, jako jsou trubky, topení, trouby a chladničky. Nebezpečí úrazu elektrickým proudem je větší, jestliže je vaše tělo uzemněné.
- Nevystavujte nářadí dešti a vlhku. Proniknutí vody do elektrického nářadí zvyšuje nebezpečí úrazu elektrickým proudem.
- Nepoužívejte kabel k přenášení elektrického nářadí, k jeho zavěšení nebo vytahování ze zásuvky. Chraňte kabel před žárem, olejem, ostrými hranami a pohyblivými se díly zařízení. Poškozené nebo zamotané kabely zvyšují riziko úrazu elektrickým proudem.
- Jestliže pracujete s elektrickým nářadím venku, používejte pouze prodlužovací kabely, které jsou navrženy speciálně k tomuto účelu. Používání prodlužovacích kabelů speciálně provedených pro vnější prostředí snižuje nebezpečí úrazu elektrickým proudem.
- Jestliže se nelze vyhnout provozu elektrického nářadí ve vlhkém prostředí, použijte jistič proti zemnímu svodu. Jistič proti zemnímu svodu snižuje nebezpečí úrazu elektrickým proudem.

4.3. Bezpečnost osob

- Buďte opatrní, dívejte se na to, co děláte a používejte elektrické nářadí rozumně. Nepoužívejte elektrické nářadí, jste-li unavení nebo pod vlivem drog, alkoholu nebo léků. Chvilka nepozornosti při použití elektrického nářadí může mít za následek vážná zranění.
- Používejte osobní ochrannou výbavu a vždy noste bezpečnostní brýle. Používání osobních ochranných prostředků (např. protiprachové masky, neklouzavé bezpečnostní obuvi, bezpečnostní helmy nebo ochrany sluchu v závislosti na typu a použití elektrického nářadí) snižuje nebezpečí zranění.
- Zajistěte, aby se zařízení nemohlo náhodně spustit. Zajistěte, aby bylo elektrické nářadí vypnuto před připojováním k síti a/nebo vložením akumulátoru nebo při zvedání nebo přenášení nářadí. Jestliže držíte váš prst na spínači během přenášení elektrického nářadí nebo při připojování zařízení k síti, je-li zapnuté, může to mít za následek úraz.
- Před zapnutím elektrického nářadí odstraňte klíče. Nástroj nebo klíč, který se dostane do kontaktu s otáčejícími se částmi zařízení, může způsobit zranění.
- Vyhýbejte se abnormálnímu pracovnímu postavení. Stůjte rovně a udržujte stále rovnováhu. Tímto způsobem můžete mít elektrické nářadí lépe pod kontrolou v neočekávaných situacích.

- f) Noste vhodný pracovní oděv. Nenoste volné oblečení nebo šperky. Udržujte vlasy, oděv a rukavice mimo dosah pohybujeících se dílů. Volný oděv, šperky nebo dlouhé vlasy mohou být pohybujeícími se díly zachyceny.
- g) Jestliže mohou být instalována odsávací a odváděcí zařízení, zajistěte, aby tato zařízení byla správně připojena a správně používána. Používání systémů na odsávání prachu může snížit nebezpečí vytvářené prachem.

4.4. Používání a péče o elektrické nářadí

- a) Nepřetěžujte zařízení. Používejte pro vaši práci to správné nářadí. Budete schopni lépe a bezpečněji pracovat v rozsahu omezení daných výkonem.
- b) Nepoužívejte elektrické nářadí s vadným spínačem. Elektrické nářadí, které nemůže být ovládáno spínačem, je nebezpečné a musí se opravit.
- c) Vytáhněte zástrčku ze zásuvky a/nebo vyjměte akumulátor před prováděním jakéhokoliv seřizování zařízení, změnou příslušenství nebo zařízení položte. Toto bezpečnostní opatření zamezuje neúmyslnému spuštění elektrického nářadí.
- d) Udržujte nepoužívané elektrické nářadí mimo dosah dětí. Nedovolte osobám, které nejsou
- e) se zařízením obeznámeny nebo které si nepřečetly tyto pokyny, aby toto zařízení používaly. Elektrická nářadí jsou nebezpečná, jestliže jsou používána nezkušenými osobami.
- f) Čistěte elektrické nářadí pečlivě. Zkontrolujte, zda pohybujeící se díly řádně fungují a nedochází ke svírání, zda nejsou díly zlomeny nebo poškozeny tak, aby byla ovlivněna funkce tohoto elektrického nářadí. Před použitím zařízení nechejte poškozené díly opravit. Mnoho nehod je způsobeno špatnou údržbou elektrického nářadí.
- g) Udržujte řezné nástroje ostré a čisté. Pečlivě udržované řezné nástroje s ostrými břity se méně zasekávají a snáze se ovládají.
- h) Používejte elektrické nářadí, příslušenství, přídatná zařízení, atd. v souladu s těmito pokyny. Vezměte v úvahu podmínky na vašem pracovišti a prováděnou práci. Používání elektrického nářadí k jakémukoliv jinému účelu, než pro který je určen, může vést k nebezpečným situacím.

4.5. Servis

Nechejte vaše elektrické nářadí opravovat pouze vyškolenými pracovníky používající pouze originální náhradní díly. Tímto se zabezpečí, že používání vašeho elektrického nářadí bude nadále bezpečné.

5. ZVLÁŠTNÍ BEZPEČNOSTNÍ POKYNY TÝKAJÍCÍ SE ŘETĚZOVÝCH PIL

- Při práci s řetězovou pilou je nutno zajistit, aby všechny části těla byly v bezpečné vzdálenosti od jejích pohybujeících se součástí. Před spuštěním řetězové pily se ujistěte, že se tato nedotýká žádných předmětů. Při práci s řetězovou pilou může jediný okamžik nepozornosti způsobit zachycení oděvu nebo částí vašeho těla řetězem.
- Vždy držte řetězovou pilu bezpečně pravou rukou za zadní rukojeť a levou rukou za přední rukojeť. Přidržování řetězové pily rukama v jiných místech zvyšuje nebezpečí úrazu, a proto není dovoleno.
- Používejte bezpečnostní brýle a ochranu sluchu. Dále se doporučuje používat další ochrannou výbavu pro hlavu, ruce, nohy a chodidla. Správný ochranný oděv snižuje nebezpečí zranění způsobeného vymrštěním třísek nebo náhodným kontaktem s řetězem pily.
- Nikdy řetězovou pilu nepoužívejte v koruně stromu. Pokud budete řetězovou pilu používat v koruně stromu, vystavíte se tím zvýšenému nebezpečí zranění.
- Vždy zachovávejte stabilní pracovní polohu ve stoje a pilu používejte pouze tehdy, můžete-li stát na pevném, rovném a bezpečném povrchu. Kluzké nebo nestabilní povrchy v kombinaci s žebříkem mohou způsobit ztrátu vaší rovnováhy a tím i ztrátu kontroly nad řetězovou pilou.
- Při řezání větve, která je napnutá, berte v úvahu způsob jejího zpětného vymrštění bezprostředně po odříznutí. Jakmile totiž dojde k uvolnění napnutí dřevěných vláken, napnutá větev by mohla udeřit obsluhujeící osobu a/nebo způsobit zaseknutí ovládacích prvků řetězové pily.

- Obzvláštní opatrnost je potřebná při řezání podrostu a mladých stromů. Tenký materiál se může zachytit v pilovém řetězu a následně se vymrštit zpět směrem k vám, případně může způsobit ztrátu vaší rovnováhy.
- Řetězovou pilu přenášejte za přední rukojeť, ve vypnutém stavu a s řetězem směřujícím od vašeho těla. Před zahájením přepravy řetězové pily nebo před jejím uskladněním vždy nasazujte ochranný kryt. Opatrné zacházení s řetězovou pilou snižuje pravděpodobnost náhodného styku s pilovým řetězem za chodu pily.
- Řiďte se pokyny týkajícími se mazání, napínání řetězu a výměny příslušenství. Řetěz, který není řádně napnutý nebo namazaný, se buď může přetrhnout, nebo může zvyšovat nebezpečí zpětného rázu.
- Udržujte rukojeti suché a čisté a dbejte na to, aby nebyly znečištěny olejem nebo mazacím tukem. Rukojeti, které jsou mastné od oleje nebo mazacího tuku, jsou kluzké a mohou být příčinou ztráty kontroly.
- Řetězovou pilu používejte pouze k řezání dřeva. Řetězová pila se smí používat k provádění pouze takových prací, pro které je výslovně určena. Například: Nikdy řetězovou pilu nepoužívejte k řezání plastů, zdiva nebo jiných než dřevěných stavebních materiálů. Používání řetězové pily k provádění prací, které jsou v rozporu se stanoveným účelem nebo které nejsou povoleny, může způsobovat vznik nebezpečných situací.

Příčiny zpětného rázu a způsoby předcházení jeho vzniku

Ke zpětnému rázu může dojít v situaci, kdy se přední část řetězové lišty dostane do styku s předmětem nebo kdy ohnutí řezaného dřeva způsobí sevření pilového řetězu. V mnoha případech může mít styk hrotu řetězové lišty s jiným předmětem za následek neočekávanou reakci projevující se zpětným odmrštěním řetězové lišty směrem k obsluhující osobě. Rovněž sevření pilového řetězu v horní oblasti řetězové lišty může způsobit prudké odmrštění této lišty směrem k obsluhující osobě. Kterákoli z těchto reakcí může mít za následek ztrátu kontroly obsluhující osoby nad pilou a možnost jejího vážného zranění. Proto byste se neměli bezvýhradně spoléhat pouze na bezpečnostní zařízení, jimiž je řetězová pila vybavena. Při používání řetězové pily byste měli přijímat různá bezpečnostní opatření, která vám umožní pracovat bez nehod nebo úrazů. Zpětný ráz vzniká následkem nesprávného nebo chybného způsobu používání elektrického náradí. Je mu však možno předcházet prostřednictvím vhodných bezpečnostních opatření, která jsou popsána níže:

- Pilu držte pevně oběma rukama tak, aby vaše prsty a palce obepínaly obě rukojeti. Udržujte své tělo i paže ve stabilní poloze, která vám umožní mít reakční síly zpětného rázu pod kontrolou. Za předpokladu přijetí vhodných opatření by obsluhující osoba měla být schopna tyto reakční síly zvládat. Nikdy neuvolňujte pevné uchopení řetězové pily, která je v chodu.
- Vyhýbejte se abnormálnímu pracovnímu postavení. Nikdy neřežte nad výškou ramen. Tím se zabrání náhodnému styku s hrotem lišty a současně zajistí účinnější kontrola nad řetězovou pilou v případě vzniku neočekávaných situací.
- Vždy používejte správné náhradní lišty a pilové řetězy, které jsou doporučeny výrobcem. Používání nesprávných náhradních lišt a pilových řetězů může mít za následek přetržení řetězu a/nebo vznik zpětného rázu.
- Dodržujte pokyny výrobce týkající se ostření a údržby pilového řetězu. Je-li nastavena příliš nízká poloha omezovače hloubky, zvyšuje se tím nebezpečí vzniku zpětného rázu.

Další důležité informace:

- Používejte jistič, který zajišťuje ochranu proti svodovým proudům a jehož vypínací proud má hodnotu 30 mA nebo méně.
- Napájecí kabel umístějte tak, aby během řezání nemohl být zachycen větvemi nebo podobnými předměty.
- Osobám, které s používáním pily ještě nejsou dobře obeznámeny, doporučujeme provést alespoň jedno cvičné řezání dřevěné kulatiny na řezacím podstavci apod.

Zbytková rizika

I když budete používat toto elektrické nářadí v souladu s pokyny, nelze vyloučit určitá zbytková rizika. Následující rizika mohou vzniknout z důvodu konstrukce a designu tohoto elektrického nářadí:

- Nepoužívá-li se vhodný ochranný oděv, hrozí nebezpečí řezných poranění.

- Nepoužívá-li se vhodná ochranná maska proti prachu, hrozí poškození plic.
- Nepoužívá-li se vhodná ochrana sluchu, hrozí poškození sluchu.
- Používá-li se nářadí po delší dobu nebo není-li správně vedeno a udržováno, hrozí poškození zdraví účinkem vibrací působících na ruce a paže.

Varování!

Elektrické nářadí vytváří během svého provozu elektromagnetické pole. Za určitých okolností může toto pole aktivně nebo pasivně nepříznivě ovlivňovat funkci lékařských implantátů. Aby se omezilo riziko vážného nebo smrtelného zranění, doporučujeme osobám s lékařskými implantáty před použitím tohoto zařízení poradit se s lékařem nebo výrobcem lékařského implantátu.

6. SPRÁVNÝ ZPŮSOB POUŽITÍ

Řetězová pila je určena ke kácení stromů a k řezání kmenů, větví, dřevěných hranolů, prken atd., přičemž ji lze používat k provádění příčných i podélných řezů. Není však vhodná k řezání jakýchkoli jiných materiálů než dřeva. Mějte na paměti, že námi vyráběná zařízení nejsou určena pro použití v komerční, obchodní nebo průmyslové sféře. Bude-li tedy toto zařízení používáno v komerční, obchodní nebo průmyslové sféře nebo pro jiné podobné účely, námi poskytnutá záruka pozbývá platnost.

7. SESTAVENÍ

Pozor: Řetězovou pilu nepřipojujte ke zdroji elektrického napájení, dokud není zcela sestavena a nebylo provedeno seřízení napnutí řetězu. Při provádění údržby a seřizování řetězové pily vždy používejte ochranné rukavice, abyste předešli případnému zranění.

7.1 Montáž řetězové lišty a pilového řetězu

- Pečlivě vybalte všechny díly a zkontrolujte, zda jsou kompletní (obr. 1).
- Povolte upevňovací šroub krytu řetězového kola (obr. 2).

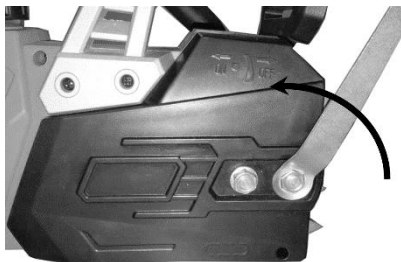

Obr. 2

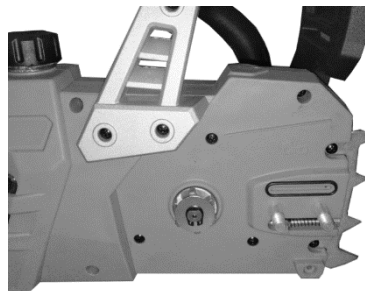

Obr. 3

- Sejměte kryt řetězového kola (obr. 3).
- Vložte řetěz podle vyobrazení do obvodové drážky řezací lišty (obr. 4).

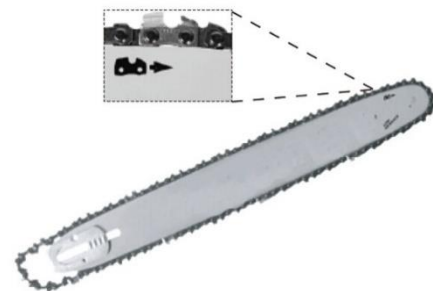

Obr. 4

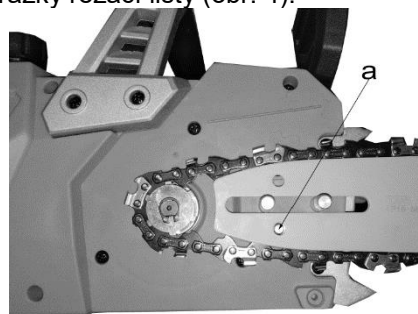

Obr. 5

- Podle vyobrazení zasuňte řezací lištu s řetězem do úchyty v řetězové pile. Současně nasadte řetěz na řetězové kolo tak, aby je obepínal (obr. 5).
- Namontujte kryt (obr. 6) řetězového kola a zajistěte jej upevňovacím šroubem (obr. 7).

Poznámka: Napínací čep řetězu (obr. 5-a) se musí nacházet ve středu vedení. Je-li to nutné, seřídte napínací čep řetězu pomocí šroubu (obr. 8-b).

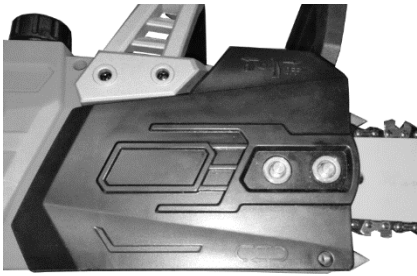

Obr. 6



Obr. 7

Pozor:

Upevňovací šroub zcela neutahujte, dokud nebude dokončeno seřizování napnutí řetězu.

7.2 Napínání řetězu pily

Pozor:

Před zahájením provádění jakýchkoli kontrol nebo seřízení vždy odpojte zástrčku napájecího kabelu od síťové zásuvky.

Při provádění údržby a seřizování řetězové pily vždy používejte ochranné rukavice, abyste předešli případnému zranění.

- Povolte upevňovací šroub krytu řetězového kola o několik otáček (obr. 2).
- Seřídte napnutí řetězu pomocí napínacího šroubu řetězu (obr. 8-b). Otáčením šroubu ve směru hodinových ručiček se napnutí řetězu zvyšuje, otáčením proti směru hodinových ručiček se napnutí řetězu snižuje. Řetěz je správně napnutý tehdy, jestliže může být zvednut přibližně o 3-4 mm uprostřed řezací lišty (obr. 9).
- Utáhněte upevňovací šroub krytu řetězového kola (obr. 7).

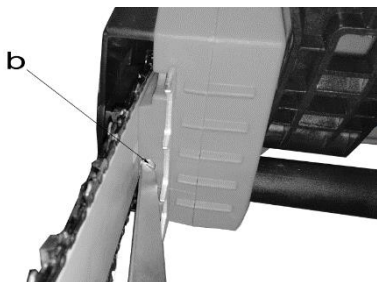

Obr. 8

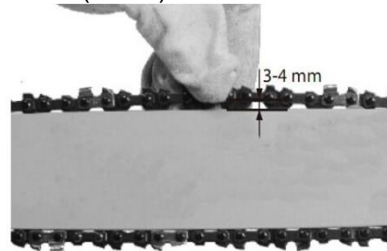

Obr. 9

Pozor: Všechny články řetězu musí být řádně uloženy ve vodící drážce řezací lišty.

Poznámky týkající se napínání řetězu:

Aby byl zajištěn bezpečný provoz, musí být řetěz pily správně napnut. Napnutí řetězu pily je považováno za správné tehdy, jestliže řetěz může být zvednut přibližně o 3-4 mm uprostřed řezací lišty. Jelikož během řezání dochází k zahřívání řetězu pily a následkem toho ke změnám jeho délky, je třeba provádět každých 10 minut kontrolu a případné opětovné seřízení napnutí řetězu. Toto platí zejména pro nové řetězy pily. Po dokončení práce řetěz opět povolte, jelikož po vychladnutí se řetěz opět zkrátí. Tím se zabrání možnosti poškození řetězu.

7.3 Mazání řetězu pily

Pozor: Před zahájením provádění jakýchkoli kontrol nebo seřízení vždy odpojte zástrčku napájecího kabelu od síťové zásuvky. Při provádění údržby a seřizování řetězové pily vždy používejte ochranné rukavice, abyste předešli případnému zranění.

Pozor: Nikdy nepoužívejte řetěz, který není namazan speciálním olejem určeným pro pilové řetězy. Používání řetězové pily bez oleje k mazání řetězu nebo s hladinou tohoto oleje pod úrovní značky „min“ (obr. 10) způsobí poškození řetězové pily.



Obr. 10

Pozor: Mějte na paměti teplotní podmínky:

při různých okolních teplotách jsou potřebná různá maziva se zcela rozdílnými viskozitami. Při nižších teplotách budete k získání dostatečné mazací vrstvy potřebovat oleje s nízkou viskozitou. Je-li však tentýž nízkoviskózní olej používán během letního období, bude mít následkem působení vysokých okolních teplot nižší hustotu, což by mohlo mít za následek porušování souvislé mazací vrstvy a přehřívání nebo i poškození řetězu. Kromě toho by se tento olej spaloval a vytvářel zbytečné škodliviny.

Plnění olejové nádrže:

- Řetězovou pilu umístěte na rovný povrch.
- Očistěte oblast okolo krytu olejové nádrže (obr. 10) a poté očistěte také tento kryt.
- Naplňte nádrž olejem určeným pro pilové řetězy. Při provádění tohoto postupu zajistěte, aby do nádrže nemohly vniknout nečistoty, které by způsobily zanesení olejové trysky.
- Uzavřete kryt olejové nádrže.

8. POUŽITÍ

8.1 Připojení k elektrické síti

- Připojte napájecí kabel k vhodnému prodlužovacímu kabelu. Ujistěte se, že konstrukční parametry prodlužovacího kabelu jsou vhodné pro příkon řetězové pily.
- Prodlužovací kabel zajistěte způsobem, který je znázorněn na obr. 11, aby byl chráněn před tahovými silami a náhodným odpojením.
- Prodlužovací kabel připojte k profesionálně nainstalované bezpečnostní síťové zásuvce s uzemňovacím kontaktem.



Obr. 11

Doporučujeme používání kabelu s výraznou a velmi dobře viditelnou, např. červenou nebo žlutou, barvou. Tím se sníží nebezpečí náhodného poškození kabelu následkem styku s řetězovou pilou.

8.2 Zapínání / vypínání

Zapínání

- Držte řetězovou pilu oběma rukama za rukojeti tak, jak je znázorněno na obr. 12 (palce rukou mají být umístěny pod rukojeťmi).

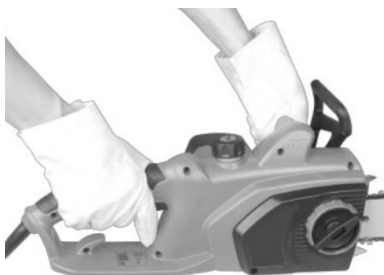

Obr. 12

- Stiskněte a přidržte bezpečnostní zámek spínače (obr. 1 / pol. 5).
- Zapněte řetězovou pilu pomocí jejího hlavního spínače. Poté můžete uvolnit bezpečnostní zámek spínače.

Vypínání

Uvolněte hlavní spínač (obr. 1 / pol. 6). Integrovaná brzda během velmi krátkého časového úseku zastaví pohyb řetězu pily. Při zastavení práce vždy odpojte zástrčku napájecího kabelu od síťové zásuvky, a to i tehdy, jedná-li se o krátké přerušení práce.

Pozor: Pilu vždy přenášejte za přední rukojeť. Je-li pila připojena k elektrické síti a vy ji přenášíte za zadní rukojeť (což je místo, kde se nacházejí spínače), hrozí nebezpečí, že byste mohli nedopatřením současně stisknout bezpečnostní zámek spínače i hlavní spínač, následkem čehož by se řetězová pila nechtěně rozběhla.

8.3 Brzda řetězu

Brzda řetězu je bezpečnostní mechanismus, který je uváděn v činnost prostřednictvím předního ochranného krytu ruky (obr. 1/pol. 2). Dojde-li ke vzniku zpětného rázu, který způsobí náhlý zpětný trhavý pohyb řetězové pily, uvede se v činnost brzda řetězu, která během doby kratší než 0,12 sekundy zastaví pohyb řetězu. Funkci této brzdy řetězu musíte pravidelně kontrolovat. Při této kontrole postupujte tak, že odklopíte ochranný kryt ruky (obr. 1/pol. 2) dopředu a řetězovou pilu krátce zapnete. Řetěz pily se nesmí uvést do pohybu. Brzdu řetězu pak opět uvolníte přitážením ochranného krytu ruky (obr. 1/pol. 2) do zadní, zajišťovací polohy.

Pozor: Pilu nikdy nepoužívejte, pokud správně nefungují její bezpečnostní zařízení. Nikdy se nepokoušejte opravit související ochranné systémy vlastními silami

– veškeré takové práce vždy svěřujte našemu servisnímu oddělení nebo servisní dílně s obdobnou kvalifikací.

Ochranný kryt ruky

Přední kryt ruky (který současně působí jako zařízení ovládající brzdu řetězu) (obr. 1/pol. 2) a zadní kryt ruky (obr. 1/pol. 14) společně zajišťují ochranu prstů rukou před poraněním způsobeným stykem s řetězem pily v případě přetržení tohoto řetězu následkem přetížení.

9. PRÁCE S ŘETĚZOVOU PILOU

9.1 Přípravné činnosti

Abyste zajistili, že budete moci pracovat bezpečně, před každým použitím pily proveďte kontrolu podle následujících bodů:

Stav řetězové pily

Před zahájením práce proveďte prohlídku řetězové pily se zaměřením na poškození její skříně, napájecího kabelu, pilového řetězu a řetězové lišty. Řetězovou pilu, která je viditelně poškozena, nikdy nepoužívejte.

Olejová nádrž

Doplňte hladinu oleje v nádrži. I během práce průběžně kontrolujte, zda je v mazacím systému dostatek oleje. Abyste předešli možnosti poškození řetězové pily, nikdy ji neuvádějte do chodu, pokud v mazacím systému není žádný olej nebo pokud hladina oleje poklesne pod značku „min“ (obr. 10). Jedno naplnění vydrží v průměru asi 15 minut, v závislosti na počtu přestávek a na zatížení pily při řezání.

Řetěz pily

Kontrolujte napnutí řetězu pily a stav řezných zubů. Čím ostřejší je řetěz pily, tím snáze se řetězová pila obsluhuje a ovládá. Totéž se týká i napnutí řetězu. Během práce tedy kontrolujte po každých 10 minutách napnutí řetězu, abyste zvýšili vlastní bezpečnost. Zejména nové pilové řetězy mají často sklon k většímu postupnému rozpínání.

Brzda řetězu

Funkci brzdy řetězu zkontrolujte způsobem, který je popsán v kapitole „Bezpečnostní zařízení“, a poté brzdu uvolněte.

Bezpečnostní oděv

Při práci vždy noste vhodný přiléhavý bezpečnostní oděv, jako například speciální kalhoty zajišťující ochranu proti pořezání, ochranné rukavice a bezpečnostní obuv.

Ochrana sluchu a ochranné brýle.

Při kácení stromů nebo při provádění probírky lesních porostů vždy používejte ochrannou přilbu, jejímiž součástmi jsou ochranný obličejový štít a chrániče sluchu. Tato přilba bude zajišťovat ochranu proti padajícím větvím i jakýmkoli zpětně vymrštěným větvím.

9.2 Popis správných postupů souvisejících se základním používáním řetězové pily

Kácení stromu (obr. 13-16)

Provádí-li skupina dvou nebo více osob současně kácení i prořezávání, měla by minimální vzdálenost mezi káceným stromem a ořezávaným stromem činit alespoň dvojnásobek výšky káceného stromu (obr. 13). Při kácení stromů je nutno postupovat opatrně, aby bylo zajištěno, že nedojde k ohrožení žádných jiných osob, zasažení elektrických vedení a fyzického poškození jiných zařízení nebo cizího majetku. V případě, že se strom dostane do styku s elektrickým vedením, je nutno neprodleně informovat příslušnou energetickou distribuční společnost.

Při práci s řetězovou pilou ve svahu musí obsluhující osoba na tomto svahu stát v místě, které se nachází výše než kácený strom, jelikož tento strom se po porážení odvalí nebo sklouzne směrem dolů (obr. 14). Před zahájením kácení stromu si musíte nejprve naplánovat únikovou trasu a v případě potřeby ji také vyklidit. Tato úniková trasa musí vést v diagonálně opačném směru vůči očekávanému směru pádu stromu, jak je zřejmé ze znázornění na obr. 15 (A = nebezpečná zóna, B = směr pádu, C = úniková zóna).

Před zahájením kácení stromu musíte vzít v úvahu přirozený sklon stromu, umístění větších větví a směr větru, jelikož tyto údaje vám usnadní správné zjištění směru, ve kterém strom bude padat.

Ze stromu odstraňte nečistoty, kameny, volnou kůru, hřebíky, spony a dráty.

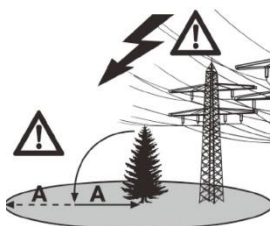

Obr. 15

Obr. 13



Obr. 14

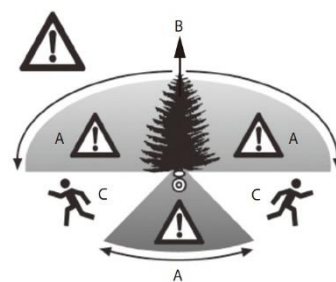

Vytvoření zářezu při kácení (obr. 16)

Při kácení je třeba postupovat tak, že se vytvoří zářez (A) pod pravým úhlem ke směru pádu, a to do hloubky odpovídající 1/3 průměru kmene stromu, jak je znázorněno na obr. 16. Nejprve provedte dolní vodorovný řez (A). Tím se zabrání možnosti zachycení řetězu pily nebo vodicí lišty při provádění druhého řezu, tedy při dokončování zářezu.

Provádění hlavního řezu při kácení (obr. 17)

Hlavní řez by při kácení měl být umístěn alespoň 50 mm nad vodorovnou plochou protilehlého zářezu. Hlavní řez (B) pak provedte rovnoběžně s vodorovnou plochou protilehlého zářezu. Hlavní řez by přitom měl být proveden do hloubky, při jejímž dosažení zůstane zachován tenký pás (D), který při kácení může působit jako kloub. Tento pás zabraňuje pootočení stromu a jeho následnému pádu v nesprávném směru.

Tento pás neprořezávejte. Jakmile se porážecí řez přiblíží k uvedenému pásu, strom by měl začít padat. Je-li během kácení zřejmé, že strom může spadnout v jiném než požadovaném směru pádu (C), nebo začne-li se strom naklánět zpět a svírat řetěz pily, přerušte provádění porážecího řezu a vložení klínů vyrobených ze dřeva, plastu nebo hliníku roztáhněte oblast řezu tak, aby bylo možno opět kontrolovat náklon řezu a vrátit jej do požadovaného směru. Jakmile strom začne padat, vyjměte řetězovou pilu z výřezu, vypněte, umístěte ji na zem a opusťte nebezpečnou oblast prostřednictvím naplánované únikové trasy. Dávejte pozor na padající větve a mějte na paměti nebezpečí zakopnutí.

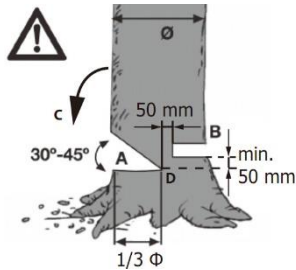

Obr. 16

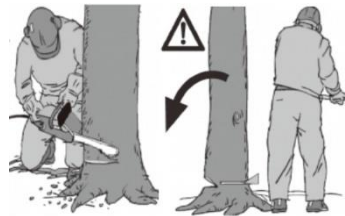

Obr. 17

Odstraňování větví

Následující pokyny se týkají odstraňování větví z poraženého stromu. Při odstraňování větví ponechejte na místě veškeré dolů směřující větve, kterými je ležící strom podepírán, a to až do rozřezání kmene stromu.

Menší větve by se měly odstraňovat způsobem znázorněným na obr. 18 (A = směr řezání při odstraňování větví,

B = udržte dostatečnou vzdálenost od země! Podepírající větve by měly být ponechány až do rozřezání kmene), tedy jediným řezem vedeným ve směru zdola nahoru. Veškeré větve, které jsou napnuté, by se měly odřezávat ve směru zdola nahoru, aby se zabránilo sevření pily.



Obr. 18

Rozřezávání kmene stromu

Následující pokyny se týkají rozřezávání kmene poraženého stromu na jednotlivé délkové úseky. Ujistěte se, že máte dostatečnou oporu nohou a že je hmotnost vašeho těla rovnoměrně rozložena na obě nohy. Je-li to možné, měl by kmen být podložen a podepírán větvemi, dřevěnými hranoly nebo klíny. Pro usnadnění řezání se řiďte níže uvedenými jednoduchými pokyny. Je-li kmen stromu rovnoměrně podepírán v celé své délce tak, jak je znázorněno na obr. 19, pokračujte řezáním prováděným ve směru shora dolů. Během tohoto postupu dbejte na to, aby se pila nezařezávala do země.

Pokud hmotnost kmene stromu spočívá na jednom konci, jak je znázorněno na obr. 20, nejprve prořízněte 1/3

průměru kmene ze spodní strany (A), aby se zabránilo jeho rozštípnutí. Poté provedte druhý řez shora do výšky prvního řezu (B), tedy do 2/3 průměru (tím se zabrání

sevření řetězové pily).

Pokud hmotnost kmene stromu spočívá na obou koncích, jak je znázorněno na obr. 21, nejprve prořízněte 1/3

průměru kmene z horní strany (A), aby se zabránilo rozštípnutí kmene. Poté provedte druhý

řez směrem zdola do výšky prvního řezu (B), tedy do 2/3 průměru (čímž se opět zabrání sevření řetězové pily).

Při práci s pilou ve svahu se vždy postavte v místě, které se nachází výše než strom, jak je znázorněno na obr. 14. Abyste si zachovali plnou kontrolu i v okamžiku dokončení průchozího řezu, v závěrečné fázi tohoto řezu postupně snižujte přítlak, aniž byste však uvolnili pevný úchop obou rukojetí řetězové pily. V průběhu

řezání dbejte na to, aby se řetězová pila nedotýkala země. Po dokončení řezu počkejte, než se řetěz pily zcela zastaví, a teprve poté vyjměte řetězovou pilu z oblasti řezu. Před přemístěním od stromu ke stromu vždy vypínejte motor řetězové pily.



Obr. 19

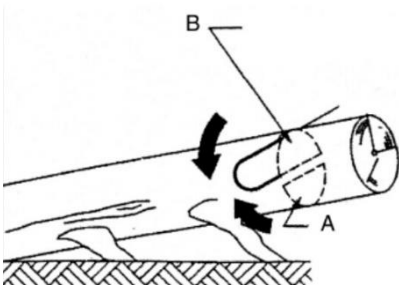

Obr. 20

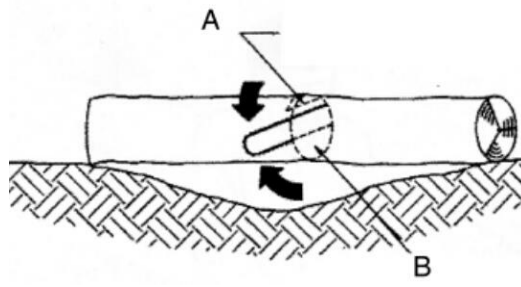

Obr. 21

9.3 Zpětný ráz

Pojem „zpětný ráz“ se vztahuje k situaci, kdy řetězová pila provede náhlý a prudký pohyb směrem nahoru a dozadu. Tento pohyb je obvykle způsoben buď stykem mezi hrotem řezací lišty a řezaným předmětem, nebo sevřením pily řetězu. V případě zpětného rázu vznikají vysoké síly, které působí náhle a prudce. Následkem toho řetězová pila obvykle reaguje nekontrolovatelným způsobem. Vznik takové situace může mít často za následek velmi vážná zranění pracovníka nebo osob zdržujících se v jeho blízkosti. Nebezpečí vzniku zpětného rázu je obzvláště velké při provádění příčných řezů, šikmých řezů a podélných řezů, při kterých není možno využívat funkci dorazu zubu. Tomuto způsobu řezání byste se proto měli v co největší míře vyhýbat a pokud je skutečně nevyhnutelný, měli byste si počínat s obzvláštní opatrností.

Nebezpečí vzniku zpětného rázu je největší tehdy, je-li pila umístěna v poloze odpovídající řezání v oblasti hrotu řezací lišty, jelikož právě při této poloze působí největší pákový účinek (obr. 22). Nejbezpečnější postup tedy spočívá v umístění pily tak, aby se před zahájením řezání nacházela dolní strana její řezací lišty co nejbližěji řezanému předmětu (obr. 23).

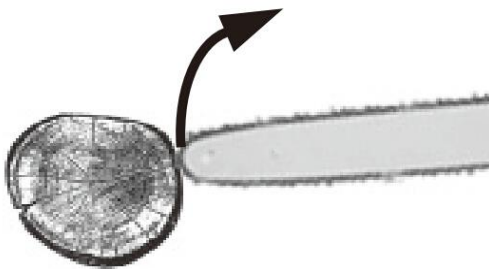

Obr. 22



Obr. 23

Pozor:

- Zajistěte, aby napnutí řetězu bylo vždy správně seřízeno.
- Řetězovou pilu používejte pouze tehdy, nachází-li se v bezvadném, plně funkčním stavu.
- Vždy pracujte pouze s takovou řetězovou pilou, jejíž řetěz byl řádně naostřen v souladu s příslušnými pokyny.
- Nikdy neřezejte nad výši ramen.

- Nikdy neřezejte horní stranou nebo špičkou řezací lišty.
- Řetězovou pilu vždy pevně držte oběma rukama.
- Kdykoli je to možné, používejte doraz zubu jako pákový bod.

Řezání dřeva, které je napnuté

Při řezání dřeva, které je napnuté, je zapotřebí postupovat s obzvláštní opatrností. Napnuté dřevo, které se při řezání náhle uvolní, může v některých případech reagovat zcela nepředvídatelně a nekontrolovaně. Tento stav by v nejnepríznivějším případě mohl mít za následek mimořádně vážné nebo dokonce smrtelné zranění (obr. 24-26). Tento druh práce smějí provádět pouze osoby, které byly speciálně zaškoleny.

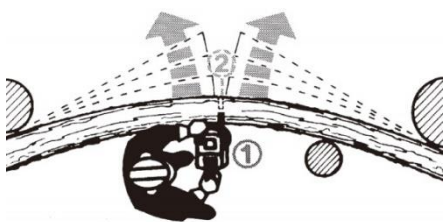

Obr. 24

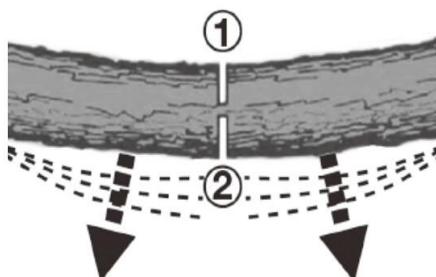

Obr. 25

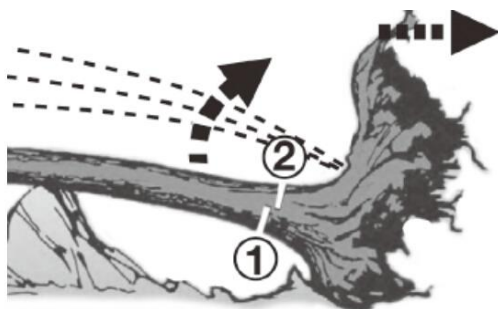

Obr. 26

10. ÚDRŽBA

10.1 Výměna řetězu pily a řezací lišty

Výměnu řezací lišty je třeba provést tehdy, jestliže:

- je opotřebená vodící drážka řezací lišty;
- je poškozené nebo opotřebené řetězové kolo na předním konci řetězové lišty.

Postupujte způsobem, který je popsán v části „Montáž řetězové lišty a pilového řetězu“.

10.2 Kontrola automatického mazání řetězu

Abyste zajistili ochranu řezací lišty a řetězu pily před přehříváním a souvisejícím poškozením, měli byste pravidelně kontrolovat funkci systému automatického mazání řetězu. Při této kontrole postupujte tak, že namíříte hrot řezací lišty proti hladkému povrchu (prknu, průřezu odříznutého kmene stromu) a necháte řetězovou pilu běžet.

Je-li během tohoto postupu zřetelně viditelná zvětšující se stopa po oleji, znamená to, že systém automatického mazání řetězu funguje řádným způsobem. Není-li viditelná žádná stopa po oleji, postupujte podle odpovídajících pokynů uvedených v části „Odstraňování problémů“. Pokud situaci nelze napravit ani provedením opatření uvedených v této části, obraťte se na naše servisní oddělení nebo na servisní dílnu s obdobnou kvalifikací.

Pozor: Při provádění této zkoušky se však hrotem řezací lišty fyzicky nedotýkejte uvedeného povrchu. Udržujte bezpečnou vzdálenost (přibližně 20 cm).

10.3 Ostření řetězu pily

Účinná práce s řetězovou pilou je možná pouze tehdy, jestliže je řetěz pily v dobrém stavu a ostrý. Tímto se rovněž snižuje nebezpečí zpětného rázu.

Řetěz pily může být přeostřen kterýmkoli prodejcem. Nepokoušejte se ostřit řetěz pily vlastními silami, pokud nemáte potřebné speciální nástroje a zkušenosti.

11. ČIŠTĚNÍ A ULOŽENÍ

- Pravidelně čistěte upínací mechanismus vyfukováním nečistot pomocí stlačeného vzduchu nebo odstraňováním usazenin pomocí kartáče. Jiné nářadí k čištění nepoužívejte.
- Rukojeti udržujte ve stavu zbaveném mastnoty, aby umožňovaly pevné a bezpečné uchopení.
- Čistěte zařízení dle potřeby mokrým hadrem a, je-li to nutné, slabou mycí kapalinou.
- Nemá-li být řetězová pila po delší dobu používána, měli byste vypustit řetězový olej z nádrže. Pilový řetěz a řetězovou lištu po odmontování krátce ponořte do olejové lázně a poté je zabalte do papíru napuštěného olejem.

Pozor:

- Před zahájením čištění řetězové pily vždy vytáhněte zástrčku napájecího kabelu ze síťové zásuvky.
- Nikdy zařízení při čištění nenamáčejte do vody nebo jiných kapalin.
- Řetězovou pilu ukládejte na bezpečném a suchém místě, mimo dosah dětí.

12. POZNÁMKY TÝKAJÍCÍ SE OCHRANY ŽIVOTNÍHO PROSTŘEDÍ / SPRÁVNÉHO ZPŮSOBU LIKVIDACE



■ Po skončení své provozní životnosti musí být zařízení řádným způsobem zlikvidováno.

Odstřihněte napájecí kabel, abyste zabránili možnosti, že bude nedopatřením použit. Zařízení se nesmí likvidovat společně s domácím odpadem. V zájmu ochrany životního prostředí je zapotřebí, aby bylo namísto toho zlikvidováno prostřednictvím sběrného střediska pověřeného recyklací nebo likvidací elektrických zařízení. Informace o řádném způsobu likvidace zařízení si můžete vyžádat u příslušných místních správních úřadů. Také obalové materiály a opotřebované součásti příslušenství by měly být likvidovány prostřednictvím sběrných středisek pověřených recyklací nebo likvidací odpadů.

13. OBJEDNÁVÁNÍ NÁHRADNÍCH DÍLŮ

Ve všech objednávkách náhradních dílů uvádějte následující informace:

- Model/typ nářadí
- Výrobní číslo nářadí

14. ODSTRAŇOVÁNÍ PROBLÉMŮ

Pozor!

Před zahájením odstraňování problémů postupujte vždy tak, že nářadí vypnete a odpojíte od elektrické sítě.

Tabulka níže obsahuje seznam závad a vysvětluje, co můžete udělat pro odstranění tohoto problému, jestliže vaše nářadí přestane řádně fungovat. Jestliže problém stále přetrvává po provedení úkonů podle seznamu, obraťte se na naše nejbližší servisní středisko.

Příčina	Závada	Odstranění závady
Řetězová pila se vůbec nerozbíhá	Byla aktivována rychločinná brzda	Přitáhněte ochranný kryt ruky zpět do normální polohy.
	Není přiváděno napájecí napětí	Zkontrolujte zdroj elektrického napájení.
	Vadná síťová zásuvka	Zkuste použít alternativní zdroj elektrické energie, případně tento zdroj vyměňte.

	Poškozený prodlužovací napájecí kabel	Zkontrolujte kabel a v případě potřeby jej vyměňte.
	Vadná pojistka	Vyměňte pojistku.
Řetězová pila běží přerušovaně	Poškozený napájecí kabel	Obraťte se na specializovaný servis.
	Uvolněné spojení (vnější)	Obraťte se na specializovaný servis.
	Uvolněné spojení (vnitřní)	Obraťte se na specializovaný servis.
	Vadný hlavní spínač	Obraťte se na specializovaný servis.
Suchý řetěz pily	V nádrži není olej	Doplňte olej.
	Odvzdušňovací otvor uzávěru olejové nádrže je ucpaný	Očistěte uzávěr olejové nádrže.
	Výstupní vedení oleje je ucpané	Vyčistěte výstupní vedení oleje.
Brzda řetězu nefunguje	Problém související se spínacím mechanismem v ochranném krytu přední ruky	Obraťte se na specializovaný servis.
Řetěz / vodící lišta se silně zahřívá	V nádrži není olej	Doplňte olej.
	Odvzdušňovací otvor uzávěru olejové nádrže je ucpaný	Očistěte uzávěr olejové nádrže.
	Výstupní vedení oleje je ucpané	Vyčistěte výstupní vedení oleje.
	Tupý řetěz	Provedte přeastření nebo výměnu řetězu.
Řetězová pila se chvěje, vibruje nebo neřeže správným způsobem	Napnutí řetězu je příliš malé	Seřidte napnutí řetězu.
	Tupý řetěz	Provedte přeastření nebo výměnu řetězu.
	Opotřebovaný řetěz	Vyměňte řetěz.
	Zuby řetězu jsou nastaveny v nesprávném směru	Znovu namontujte řetěz pily se zuby nastavenými ve správném směru.

Preklad originálneho návodu na obsluhu
Elektrická reťazová píla
RECS 2(40Y

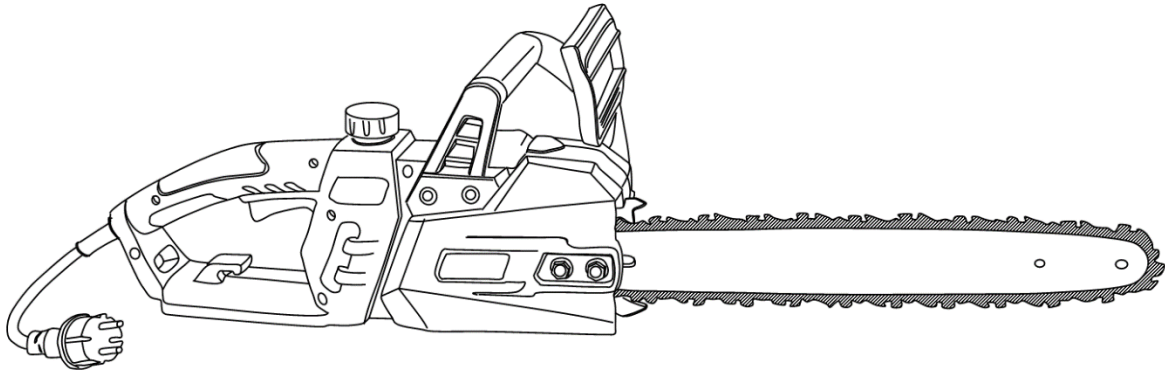

UPOZORNENIE: pred použitím tohto stroja si pozorne prečítajte návod na obsluhu.



Výrobca: GARLAND distributor, s.r.o., Šturmová 1307, 50601 Jičín, Česká republika



1. POPIS PÍLY A POLOŽKY, KTORÉ SÚ SÚČASŤOU DODÁVKY

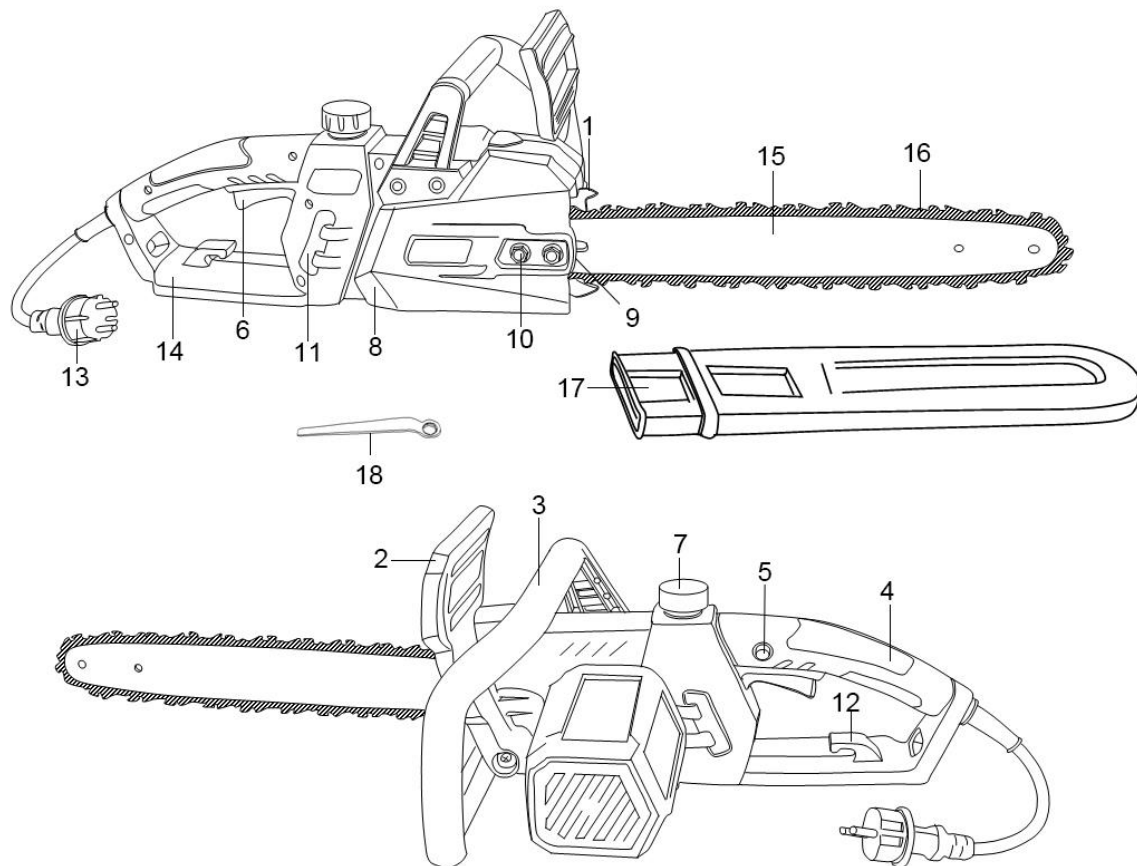

Obr. 1

1. Doraz zuba
2. Predný kryt
3. Predná rukoväť
4. Zadná rukoväť
5. Bezpečnostná zámka spínača
6. Spínač zapnuté/vypnuté (ON/OFF)
7. Kryt olejovej nádržky
8. Kryt reťazového kolesa
9. Nastavovacia skrutka napínača reťaze
10. Upevňovacia skrutka
11. Ukazovateľ hladiny oleja pre mazanie reťaze
12. Zvierka na ochranu kábla pred nadmerným napnutím
13. Napájací kábel
14. Zadný ochranný kryt ruky
15. Rezacia lišta
16. Reťaz píly
17. Kryt vodiacej lišty
18. Kľúč na skrutky s hlavou s vnútorným šesťhranom

2. TECHNICKÉ ÚDAJE

Model	RECS 2(40Y
Napätie	230 V – 240 V~ 50 Hz
Výkon	21 00 W
Dĺžka lišty (cm)	40
Pracovná dĺžka, max.	375 mm
Rýchlosť reťaze	15 m/s
Trieda ochrany	II
Hladina akustického tlaku	96,5 dB(A) K = 3 dB(A)
Hladina akustického výkonu	104,1 dB(A), K = 2,36 dB(A)
Zaručená hladina akustického výkonu	107 dB (A)
Vibrácie	6,11 m/s , K = 1,5 m/s

3. VYSVETLENIE SYMBOLOV



Varovanie!



Prečítajte si návod na obsluhu.



Používajte bezpečnostné okuliare.



Používajte chrániče sluchu.



Nikdy zariadenie nevystavujte dažďu.



Ak zistíte, že kábel je poškodený alebo porezaný, ihneď odpojte jeho zástrčku od elektrickej siete.



Elektrické spotrebiče nelikvidujte spoločne s bežným domovým odpadom.

V súlade s európskou smernicou 2012/19/EÚ o vyradených elektrických a elektronických zariadeniach a s jej prevedením do národného práva sa použité elektrické spotrebiče musia zaraďovať do triedeného odpadu a následne ekologicky recyklovať.

Alternatívne odovzdanie na recykláciu namiesto vrátenia predajcovi: Vlastník elektrického spotrebiča je alternatívne povinný podieľať sa na riadnom zužitkovaní príslušného zariadenia namiesto jeho vrátenia predajcovi. S týmto cieľom je možné staré zariadenie tiež odovzdať v zbernom stredisku, ktoré zaisťuje vykonanie likvidácie v zmysle príslušných národných zákonov o využívaní druhotných surovín a likvidácii odpadov.

Toto ustanovenie sa nevzťahuje na príslušenstvo bez elektrických súčastí, ktoré je prípadne k vyradeným spotrebičom pripojené.

4. ZÁKLADNÉ BEZPEČNOSTNÉ POKYNY

⚠ UPOZORNENIE: Prečítajte si všetky bezpečnostné nariadenia a všetky pokyny.

Akékoľvek nedodržanie nižšie uvedených bezpečnostných nariadení a pokynov môže mať za následok zasiahnutie elektrickým prúdom, požiar a/alebo vážne zranenie.

Uložte všetky bezpečnostné nariadenia a pokyny na bezpečnom mieste, aby ste ich mohli neskôr znova použiť.

Termín „elektrické náradie“ používaný v bezpečnostných pokynoch sa vzťahuje na elektrické náradia prevádzkované na sieťové napájanie (so sieťovým káblom) a na elektrické náradia napájané akumulátorom (bez sieťového kábla).

4.1. Bezpečnosť na pracovisku

- a) Udržujte vaše pracovisko čisté a dobre osvetlené. Neupratané a neosvetlené pracovné priestory môžu mať za následok úraz.
- b) Nepracujte s elektrickým náradím v prostredí, kde existuje nebezpečenstvo explózií a kde sa nachádzajú horľavé kvapaliny, plyny alebo prach. Elektrické náradia vytvárajú iskry, ktoré môžu zapáliť prach alebo výpary.
- c) Udržujte elektrické náradie mimo dosahu detí a iných osôb. Ak budete rozptyľovaní, môžete stratiť kontrolu nad zariadením.

4.2. Elektrická bezpečnosť

- a) Zásuvka musí byť vhodná pre zástrčku tohto elektrického náradia. Zástrčka sa nesmie žiadnym spôsobom upravovať. Nikdy nepoužívajte rozbočovaciu zásuvku pre uzemnené elektrické náradie. Neupravené zástrčky a správne zásuvky znižujú nebezpečenstvo úrazu elektrickým prúdom.
- b) Predídete telesnému kontaktu s uzemnenými povrchmi, ako sú rúrky, kúrenie, rúry a chladničky. Nebezpečenstvo úrazu elektrickým prúdom je väčšie, ak je vaše telo uzemnené.
- c) Nevystavujte náradie dažďu a vlhku. Preniknutie vody do elektrického náradia zvyšuje nebezpečenstvo úrazu elektrickým prúdom.
- d) Nepoužívajte kábel na prenášanie elektrického náradia, na jeho zavesenie alebo vyťahovanie zo zásuvky. Chráňte kábel pred žiarom, olejom, ostrými hranami a pohybujúcimi sa dielmi zariadenia. Poškodené alebo zamotané káble zvyšujú riziko úrazu elektrickým prúdom.
- e) Ak pracujete s elektrickým náradím vonku, používajte iba predĺžovacie káble, ktoré sú navrhnuté špeciálne na tento účel. Používanie predĺžovacích káblov špeciálne vyhotovených pre vonkajšie prostredie znižuje nebezpečenstvo úrazu elektrickým prúdom.
- f) Ak sa nie je možné vyhnúť prevádzke elektrického náradia vo vlhkom prostredí, použite istič proti zemnému zvodu. Istič proti zemnému zvodu znižuje nebezpečenstvo úrazu elektrickým prúdom.

4.3. Bezpečnosť osôb

- a) Buďte opatrní, pozerajte sa na to, čo robíte a používajte elektrické náradie rozumne. Nepoužívajte elektrické náradie, ak ste unavení alebo pod vplyvom drog, alkoholu alebo liekov. Chvilka nepozornosti pri použití elektrického náradia môže mať za následok vážne zranenia.
- b) Používajte osobnú ochrannú výbavu a vždy noste bezpečnostné okuliare. Používanie osobných ochranných prostriedkov (napr. protiprachové masky, protišmyková bezpečnostná obuv, bezpečnostné helmy alebo ochrany sluchu v závislosti od typu a použitia elektrického náradia) znižuje nebezpečenstvo zranenia.
- c) Zaisťte, aby sa zariadenie nemohlo náhodne spustiť. Zaisťte, aby bolo elektrické náradie vypnuté pred pripájaním k sieti a/alebo vložením akumulátora alebo pri zdvíhaní alebo prenášaní náradia. Ak držíte váš prst na spínači počas prenášania elektrického náradia alebo pri pripájaní zariadenia k sieti, ak je zapnuté, môže to mať za následok úraz.
- d) Pred zapnutím elektrického náradia odstráňte kľúče. Nástroj alebo kľúč, ktorý sa dostane do kontaktu s otáčajúcimi sa časťami zariadenia, môže spôsobiť zranenie.
- e) Vyhýbajte sa abnormálnemu pracovnému postaveniu. Stojte rovno a udržujte stále rovnováhu. Týmto

spôsobom môžete mať elektrické náradie lepšie pod kontrolou v neočakávaných situáciách.

- f) Noste vhodný pracovný odev. Nenoste voľné oblečenie alebo šperky. Udržujte vlasy, odev a rukavice mimo dosahu pohybujúcich sa dielov. Voľný odev, šperky alebo dlhé vlasy sa môžu pohybujúcimi sa dielmi zachytiť.
- g) Ak sa môžu inštalovať odsávacie a odvádzacie zariadenia, zaistite, aby tieto zariadenia boli správne pripojené a správne sa používali. Používanie systémov na odsávanie prachu môže znížiť nebezpečenstvo vytvárané prachom.

4.4. Používanie a starostlivosť o elektrické náradie

- a) Nepreťažujte zariadenie. Používajte na vašu prácu to správne náradie. Budete schopní lepšie a bezpečnejšie pracovať v rozsahu obmedzení daných výkonom.
- b) Nepoužívajte elektrické náradie s chybným spínačom. Elektrické náradie, ktoré sa nemôže ovládať spínačom, je nebezpečné a musí sa opraviť.
- c) Vytiahnite zástrčku zo zásuvky a/alebo vyberte akumulátor pred vykonávaním akéhokoľvek nastavovania zariadenia, zmenou príslušenstva alebo zariadenie položte. Toto bezpečnostné opatrenie zamedzuje neúmyselnému spusteniu elektrického náradia.
- d) Udržujte nepoužívané elektrické náradie mimo dosahu detí. Nedovoľte osobám, ktoré nie sú
- e) so zariadením oboznámené alebo ktoré si neprečítali tieto pokyny, aby toto zariadenie používali. Elektrické náradia sú nebezpečné, ak ich používajú neskúsené osoby.
- f) Čistite elektrické náradie starostlivo. Skontrolujte, či pohybujúce sa diely riadne fungujú a nedochádza k zvieraniu, či nie sú diely zlomené alebo poškodené tak, aby bola ovplyvnená funkcia tohto elektrického náradia. Pred použitím zariadenia nechajte poškodené diely opraviť. Mnoho nehôd je spôsobených zlou údržbou elektrického náradia.
- g) Udržujte rezné nástroje ostré a čisté. Starostlivo udržiavané rezné nástroje s ostrými čepeľami sa menej zasekávajú a ľahšie sa ovládajú.
- h) Používajte elektrické náradie, príslušenstvo, prídavné zariadenia atď. v súlade s týmito pokynmi. Vezmite do úvahy podmienky na vašom pracovisku a vykonávanú prácu. Používanie elektrického náradia na akýkoľvek iný účel, než na ktorý je určený, môže viesť k nebezpečným situáciám.

4.5. Servis

Nechajte vaše elektrické náradie opravovať iba vyškolenými pracovníkmi používajúcimi iba originálne náhradné diely. Týmto sa zabezpečí, že používanie vášho elektrického náradia bude naďalej bezpečné.

5. ZVLÁŠTNE BEZPEČNOSTNÉ POKYNY TÝKAJÚCE SA REŤAZOVÝCH PÍL

- Pri práci s reťazovou pilou je nutné zaistiť, aby všetky časti tela boli v bezpečnej vzdialenosti od ich pohybujúcich sa súčastí. Pred spustením reťazovej píly sa uistite, že sa nedotýka žiadnych predmetov. Pri práci s reťazovou pilou môže jediný okamih nepozornosti spôsobiť zachytenie odevu alebo častí vášho tela reťazou.
- Vždy držte reťazovú pílu bezpečne pravou rukou za zadnú rukoväť a ľavou rukou za prednú rukoväť. Pridržiavanie reťazovej píly rukami v iných miestach zvyšuje nebezpečenstvo úrazu, a preto nie je dovolené.
- Používajte bezpečnostné okuliare a ochranu sluchu. Ďalej sa odporúča používať ďalšiu ochrannú výbavu pre hlavu, ruky, nohy a chodidlá. Správny ochranný odev znižuje nebezpečenstvo zranenia spôsobeného vymrštením triesok alebo náhodným kontaktom s reťazou píly.
- Nikdy reťazovú pílu nepoužívajte v korune stromu. Ak budete reťazovú pílu používať v korune stromu, vystavíte sa tým zvýšenému nebezpečenstvu zranenia.
- Vždy zachovávajte stabilnú pracovnú polohu v stoji a pílu používajte iba vtedy, ak môžete stáť na pevnom, rovnom a bezpečnom povrchu. Klzké alebo nestabilné povrchy v kombinácii s rebríkom môžu spôsobiť stratu vašej rovnováhy a tým aj stratu kontroly nad reťazovou pilou.
- Pri rezaní vetvy, ktorá je napnutá, berte do úvahy spôsob jej spätného vymrštenia bezprostredne po

odrezaní. Hneď ako totiž dôjde k uvoľneniu napnutia drevených vlákien, napnutá vetva by mohla udrieť obsluhujúcu osobu a/alebo spôsobiť zaseknutie ovládacích prvkov reťazovej pily.

- Zvláštna opatrosnosť je potrebná pri rezaní podrastu a mladých stromov. Tenký materiál sa môže zachytiť v pílovej reťazi a následne sa vymrštiť späť smerom k vám, prípadne môže spôsobiť stratu vašej rovnováhy.
- Reťazovú pílu prenášajte za prednú rukoväť, vo vypnutom stave a s reťazou smerujúcou od vášho tela. Pred začatím prepravy reťazovej pily alebo pred jej uskladnením vždy nasadzujte ochranný kryt. Opatrné zaobchádzanie s reťazovou pílou znižuje pravdepodobnosť náhodného styku s pílovou reťazou za chodu pily.
- Riadte sa pokynmi týkajúcimi sa mazania, napínania reťaze a výmeny príslušenstva. Reťaz, ktorá nie je riadne napnutá alebo namazaná, sa buď môže pretrhnúť, alebo môže zvyšovať nebezpečenstvo spätného rázu.
- Udržujte rukoväti suché a čisté a dbajte na to, aby neboli znečistené olejom alebo mazacím tukom. Rukoväti, ktoré sú mastné od oleja alebo mazacieho tuku, sú klzké a môžu byť príčinou straty kontroly.
- Reťazovú pílu používajte iba na rezanie dreva. Reťazová píla sa smie používať na vykonávanie iba takých prác, pre ktoré je výslovne určená. Napríklad: Nikdy reťazovú pílu nepoužívajte na rezanie plastov, muriva alebo iných než drevených stavebných materiálov. Používanie reťazovej pily na vykonávanie prác, ktoré sú v rozpore so stanoveným účelom alebo ktoré nie sú povolené, môže spôsobiť vznik nebezpečných situácií.

Príčiny spätného rázu a spôsoby predchádzania jeho vzniku

K spätnému rázu môže dôjsť v situácii, keď sa predná časť reťazovej lišty dostane do styku s predmetom alebo keď ohnutie rezaného dreva spôsobí zovretie pílovej reťaze. V mnohých prípadoch môže mať styk hrotu reťazovej lišty s iným predmetom za následok neočakávanú reakciu prejavujúcu sa spätným vymrštením reťazovej lišty smerom k obsluhujúcej osobe. Takisto zovretie pílovej reťaze v hornej oblasti reťazovej lišty môže spôsobiť prudké vymrštenie tejto lišty smerom k obsluhujúcej osobe. Ktorákoľvek z týchto reakcií môže mať za následok stratu kontroly obsluhujúcej osoby nad pílou a možnosť jej vážneho zranenia. Preto by ste sa nemali bezvýhradne spoliehať iba na bezpečnostné zariadenia, ktorými je reťazová píla vybavená. Pri používaní reťazovej pily by ste mali prijímať rôzne bezpečnostné opatrenia, ktoré vám umožnia pracovať bez nehôd alebo úrazov. Spätný ráz vzniká následkom nesprávneho alebo chybného spôsobu používania elektrického náradia. Je mu však možné predchádzať prostredníctvom vhodných bezpečnostných opatrení, ktoré sú popísané nižšie:

- Pílu držte pevne oboma rukami tak, aby vaše prsty a palce obopínali obe rukoväti. Udržujte svoje telo aj ruky v stabilnej polohe, ktorá vám umožní mať reakčné sily spätného rázu pod kontrolou. Za predpokladu prijatia vhodných opatrení by obsluhujúca osoba mala byť schopná tieto reakčné sily zvládať. Nikdy neuvolňujte pevné uchopenie reťazovej pily, ktorá je v chode.
- Vyhýbajte sa abnormálnemu pracovnému postaveniu. Nikdy nerezte nad výškou ramien. Tým sa zabráni náhodnému styku s hrotom lišty a súčasne zaisťujú účinnejšia kontrola nad reťazovou pílou v prípade vzniku neočakávaných situácií.
- Vždy používajte správne náhradné lišty a pílové reťaze, ktoré sú odporúčané výrobcom. Používanie nesprávnych náhradných lišt a pílových reťazí môže mať za následok pretrhnutie reťaze a/alebo vznik spätného rázu.
- Dodržujte pokyny výrobcu týkajúce sa ostrenia a údržby pílovej reťaze. Ak je nastavená príliš nízka poloha obmedzovača hĺbky, zvyšuje sa tým nebezpečenstvo vzniku spätného rázu.

Ďalšie dôležité informácie:

- Používajte istič, ktorý zaisťuje ochranu proti zvodovým prúdom a ktorého vypínací prúd má hodnotu 30 mA alebo menej.
- Napájací kábel umiestňujte tak, aby počas rezania nemohol byť zachytený vetvami alebo podobnými predmetmi.
- Osobám, ktoré s používaním pily ešte nie sú dobre oboznámené, odporúčame vykonať aspoň jedno cvičné rezanie drevenej guľatiny na rezacom podstavci a pod.

Zvyškové riziká

Aj keď budete používať toto elektrické náradie v súlade s pokynmi, nie je možné vylúčiť určité

zvyškové riziká. Nasledujúce riziká môžu vzniknúť z dôvodu konštrukcie a dizajnu tohto elektrického náradia:

- Ak sa nepoužíva vhodný ochranný odev, hrozí nebezpečenstvo rezných poranení.
- Ak sa nepoužíva vhodná ochranná maska proti prachu, hrozí poškodenie pľúc.
- Ak sa nepoužíva vhodná ochrana sluchu, hrozí poškodenie sluchu.
- Ak sa používa náradie dlhší čas alebo ak nie je správne vedené a udržiavané, hrozí poškodenie zdravia účinkom vibrácií pôsobiacich na ruky.

⚠ Varovanie!

Elektrické náradie vytvára počas svojej prevádzky elektromagnetické pole. Za určitých okolností môže toto pole aktívne alebo pasívne nepriaznivo ovplyvňovať funkciu lekárskeho implantátu. Aby sa obmedzilo riziko vážneho alebo smrteľného zranenia, odporúčame osobám s lekárskeho implantátmi pred použitím tohto zariadenia poradiť sa s lekárom alebo výrobcou lekárskeho implantátu.

6. SPRÁVNY SPÔSOB POUŽITIA

Reťazová píla je určená na stínanie stromov a na rezanie kmeňov, vetiev, drevených hranolov, dosiek atď., pričom ju je možné používať na vykonávanie priečnych aj pozdĺžnych rezov. Nie je však vhodná na rezanie akýchkoľvek iných materiálov než dreva. Majte na pamäti, že nami vyrábané zariadenia nie sú určené na použitie v komerčnej, obchodnej alebo priemyselnej sfére. Ak sa teda bude toto zariadenie používať v komerčnej, obchodnej alebo priemyselnej sfére alebo na iné podobné účely, nami poskytnutá záruka stráca platnosť.

7. ZOSTAVENIE

Pozor: Reťazovú pílu nepripájajte k zdroju elektrického napájania, kým nie je celkom zostavená a nebolo vykonané nastavenie napnutia reťaze. Pri vykonávaní údržby a nastavovaní reťazovej píly vždy používajte ochranné rukavice, aby ste predišli prípadnému zraneniu.

7.1 Montáž reťazovej lišty a pílovej reťaze

- Starostlivo vybaľte všetky diely a skontrolujte, či sú kompletne (obr. 1).
- Povoľte upevňovaciu skrutku krytu reťazového kolesa (obr. 2).

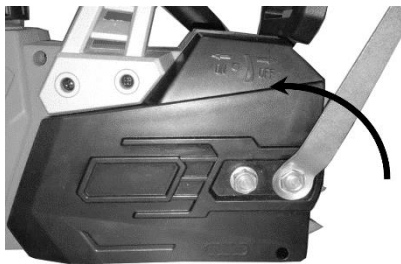

Obr. 2

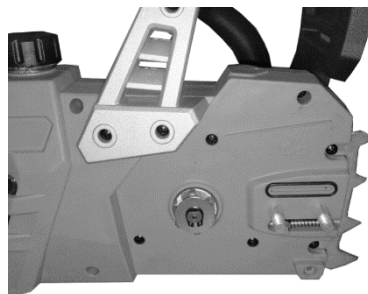

Obr. 3

- Odoberte kryt reťazového kolesa (obr. 3).
- Vložte reťaz podľa vyobrazenia do obvodovej drážky rezacej lišty (obr. 4).

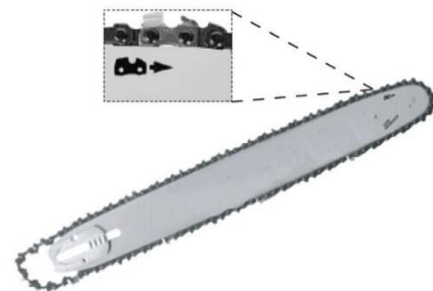

Obr. 4

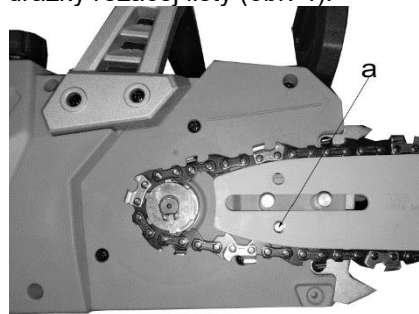

Obr. 5

- Podľa vyobrazenia zasuňte rezaciu lištu s reťazou do úchyty v reťazovej píle. Súčasne nasadte reťaz na reťazové koleso tak, aby ho obopínala (obr. 5).
- Namontujte kryt (obr. 6) reťazového kolesa a zaistite ho upevňovacou skrutkou (obr. 7).

Poznámka: Napínací čap reťaze (obr. 5-a) sa musí nachádzať v strede vedenia. Ak je to nutné, nastavte napínací čap reťaze pomocou skrutky (obr. 8-b).

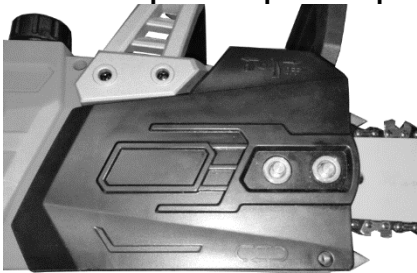

Obr. 6



Obr. 7

Pozor:

Upevňovaciu skrutku celkom neuťahujte, kým nebude dokončené nastavovanie napnutia reťaze.

7.2 Napínanie reťaze píly

Pozor:

Pred začatím vykonávania akýchkoľvek kontrol alebo nastavení vždy odpojte zástrčku napájacieho kábla od sieťovej zásuvky.

Pri vykonávaní údržby a nastavovaní reťazovej píly vždy používajte ochranné rukavice, aby ste predišli prípadnému zraneniu.

- Povoľte upevňovaciu skrutku krytu reťazového kolesa o niekoľko otáčok (obr. 2).
- Nastavte napnutie reťaze pomocou napínacej skrutky reťaze (obr. 8-b). Otáčaním skrutky v smere hodinových ručičiek sa napnutie reťaze zvyšuje, otáčaním proti smeru hodinových ručičiek sa napnutie reťaze znižuje. Reťaz je správne napnutá vtedy, ak sa môže zdvihnúť približne o 3 – 4 mm uprostred rezacej lišty (obr. 9).
- Utiahnite upevňovaciu skrutku krytu reťazového kolesa (obr. 7).

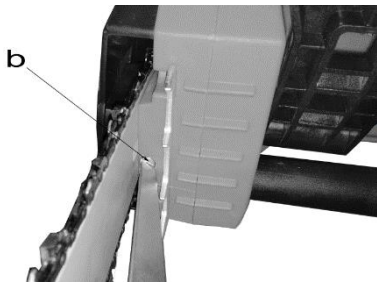

Obr. 8

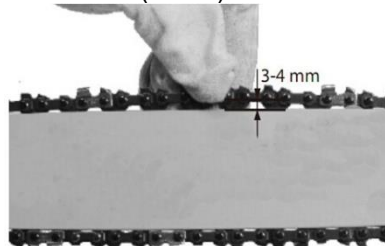

Obr. 9

Pozor: Všetky články reťaze musia byť riadne uložené vo vodiacej drážke rezacej lišty.

Poznámky týkajúce sa napínania reťaze:

Aby bola zaistená bezpečná prevádzka, musí byť reťaz píly správne napnutá. Napnutie reťaze píly sa považuje za správne vtedy, ak sa reťaz môže zdvihnúť približne o 3 – 4 mm uprostred rezacej lišty. Keďže počas rezania dochádza k zahrievaniu reťaze píly a následkom toho k zmenám jeho dĺžky, je potrebné vykonávať každých 10 minút kontrolu a prípadné opätovné nastavenie napnutia reťaze. Toto platí najmä pre nové reťaze píly. Po dokončení práce reťaz opäť povoľte, keďže po vychladnutí sa reťaz opäť skrúti. Tým sa zabráni možnosti poškodenia reťaze.

7.3 Mazanie reťaze píly

Pozor: Pred začatím vykonávania akýchkoľvek kontrol alebo nastavení vždy odpojte zástrčku napájacieho kábla od sieťovej zásuvky. Pri vykonávaní údržby a nastavovaní reťazovej píly vždy používajte ochranné rukavice, aby ste predišli prípadnému zraneniu.

Pozor: Nikdy nepoužívajte reťaz, ktorá nie je namazaná špeciálnym olejom určeným pre pílové reťaze. Použitie reťazovej píly bez oleja na mazanie reťaze alebo s hladinou tohto oleja pod úrovňou značky „min“ (obr. 10) spôsobí poškodenie reťazovej píly.

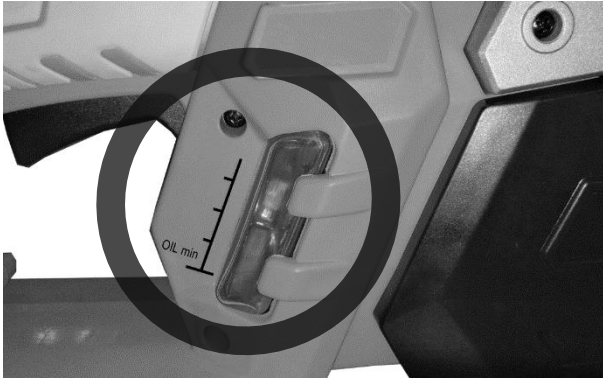

Obr. 10

Pozor: Majte na pamäti teplotné podmienky:

pri rôznych okolitých teplotách sú potrebné rôzne mazivá s celkom rozdielnymi viskozitami. Pri nižších teplotách budete na získanie dostatočnej mazacej vrstvy potrebovať oleje s nízkou viskozitou. Ak sa však ten istý nízkoviskózný olej používa počas letného obdobia, bude mať následkom pôsobenia vysokých okolitých teplôt nižšiu hustotu, čo by mohlo mať za následok porušovanie súvislej mazacej vrstvy a prehrievanie alebo aj poškodenie reťaze. Okrem toho by sa tento olej spaľoval a vytváral zbytočné škodliviny.

Plnenie olejovej nádrže:

- Reťazovú pílu umiestnite na rovný povrch.
- Očistite oblasť okolo krytu olejovej nádrže (obr. 10) a potom očistite aj tento kryt.
- Naplňte nádrž olejom určeným pre pílové reťaze. Pri vykonávaní tohto postupu zaistite, aby do nádrže nemohli vniknúť nečistoty, ktoré by spôsobili zanesenie olejovej dýzy.
- Uzavrite kryt olejovej nádrže.

8. POUŽITIE

8.1 Pripojenie k elektrickej sieti

- Pripojte napájací kábel k vhodnému predlžovaciemu káblu. Uistite sa, že konštrukčné parametre predlžovacieho kábla sú vhodné pre príkon reťazovej píly.
- Predlžovací kábel zaistite spôsobom, ktorý je znázornený na obr. 11, aby bol chránený pred ťahovými silami a náhodným odpojením.
- Predlžovací kábel pripojte k profesionálne nainštalovanej bezpečnostnej sieťovej zásuvke s uzemňovacím kontaktom.



Obr. 11

Odporúčame používanie kábla s výraznou a veľmi dobre viditeľnou, napr. červenou alebo žltou, farbou. Tým sa zníži nebezpečenstvo náhodného poškodenia kábla následkom styku s reťazovou pílou.

8.2 Zapínanie/vypínanie

Zapínanie

- Držte reťazovú pílu oboma rukami za rukoväti tak, ako je znázornené na obr. 12 (palce rúk majú byť umiestnené pod rukoväťami).

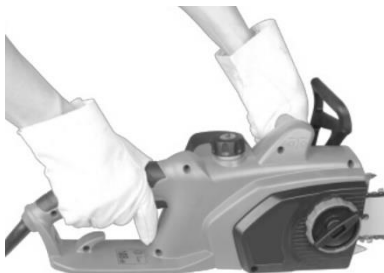

Obr. 12

- Stlačte a pridrżte bezpečnostnú zámku spínača (obr. 1/pol. 5).
- Zapnite reťazovú pílu pomocou jej hlavného spínača. Potom môžete uvoľniť bezpečnostnú zámku spínača.

Vypínanie

Uvoľnite hlavný spínač (obr. 1/pol. 6). Integrovaná brzda počas veľmi krátkeho časového úseku zastaví pohyb reťaze píly. Pri zastavení práce vždy odpojte zástrčku napájacieho kábla od sieťovej zásuvky, a to aj vtedy, ak ide o krátke prerušenie práce.

Pozor: Pílu vždy prenášajte za prednú rukoväť. Ak je píla pripojená k elektrickej sieti a vy ju prenášate za zadnú rukoväť (čo je miesto, kde sa nachádzajú spínače), hrozí nebezpečenstvo, že by ste mohli nedopatrením súčasne stlačiť bezpečnostnú zámku spínača aj hlavný spínač, následkom čoho by sa reťazová píla nechcene rozbehla.

8.3 Brzda reťaze

Brzda reťaze je bezpečnostný mechanizmus, ktorý sa uvádza do činnosti prostredníctvom predného ochranného krytu ruky (obr. 1/pol. 2). Ak dôjde k vzniku spätného rázu, ktorý spôsobí náhly spätný trhavý pohyb reťazovej píly, uvedie sa do činnosti brzda reťaze, ktorá za čas kratší než 0,12 sekundy zastaví pohyb reťaze. Funkciu tejto brzdy reťaze musíte pravidelne kontrolovať. Pri tejto kontrole postupujte tak, že odklopite ochranný kryt ruky (obr. 1/pol. 2) dopredu a reťazovú pílu krátko zapnete. Reťaz píly sa nesmie uviesť do pohybu. Brzdu reťaze potom opäť uvoľnite pritiahnutím ochranného krytu ruky (obr. 1/pol. 2) do zadnej, zaistiteľnej polohy.

Pozor: Pílu nikdy nepoužívajte, ak správne nefungujú jej bezpečnostné zariadenia. Nikdy sa nepokúšajte opraviť súvisiace ochranné systémy vlastnými silami

– všetky takéto práce vždy zverujte nášmu servisnému oddeleniu alebo servisnej dielni s obdobnou kvalifikáciou.

Ochranný kryt ruky

Predný kryt ruky (ktorý súčasne pôsobí ako zariadenie ovládajúce brzdu reťaze) (obr. 1/pol. 2) a zadný kryt ruky (obr. 1/pol. 14) spoločne zaisťujú ochranu prstov rúk pred poranením spôsobeným stykom s reťazou píly v prípade pretrhnutia tejto reťaze následkom preťaženia.

9. PRÁCA S REŤAZOVOU PÍLOU

9.1 Prípravné činnosti

Aby ste zaistili, že budete môcť pracovať bezpečne, pred každým použitím píly vykonajte kontrolu podľa nasledujúcich bodov:

Stav reťazovej píly

Pred začatím práce vykonajte prehliadku reťazovej píly so zameraním na poškodenie jej skrine, napájacieho kábla, pílovej reťaze a reťazovej lišty. Reťazovú pílu, ktorá je viditeľne poškodená, nikdy nepoužívajte.

Olejová nádrž

Doplňte hladinu oleja v nádrži. Aj počas práce priebežne kontrolujte, či je v mazacom systéme dostatok oleja. Aby ste predišli možnosti poškodenia reťazovej píly, nikdy ju neuvádzajte do chodu, ak v mazacom systéme nie je žiadny olej alebo ak hladina oleja poklesne pod značku „min“ (obr. 10). Jedno naplnenie vydrží v priemere asi 15 minút, v závislosti od počtu prestávok a od zaťaženia píly pri rezaní.

Reťaz píly

Kontrolujte napnutie reťaze píly a stav rezných zubov. Čím ostrejšia je reťaz píly, tým ľahšie sa reťazová píla obsluhuje a ovláda. To isté sa týka aj napnutia reťaze. Počas práce teda kontrolujte po každých 10 minútach napnutia reťaze, aby ste zvýšili vlastnú bezpečnosť. Najmä nové pílové reťaze majú často sklon k väčšiemu postupnému rozpínaniu.

Brzda reťaze

Funkciu brzdy reťaze skontrolujte spôsobom, ktorý je opísaný v kapitole „Bezpečnostné zariadenia“, a potom brzdu uvoľnite.

Bezpečnostný odev

Pri práci vždy noste vhodný priliehavý bezpečnostný odev, ako napríklad špeciálne nohavice zaisťujúce ochranu proti porezaniu, ochranné rukavice a bezpečnostnú obuv.

Ochrana sluchu a ochranné okuliare.

Pri stínaní stromov alebo pri vykonávaní prebiecky lesných porastov vždy používajte ochrannú prilbu, ktorej súčasťami sú ochranný tvárový štít a chrániče sluchu. Táto prilba bude zaisťovať ochranu proti padajúcim vetvám aj akýmkoľvek spätne vymršteným vetvám.

9.2 Popis správnych postupov súvisiacich so základným používaním reťazovej píly

Stínanie stromu (obr. 13 – 16)

Ak vykonáva skupina dvoch alebo viac osôb súčasné stínanie aj prerezávanie, mala by minimálna vzdialenosť medzi stínaným stromom a orezávaným stromom predstavovať aspoň dvojnásobok výšky stínaného stromu (obr. 13). Pri stínaní stromov je nutné postupovať opatrne, aby bolo zaistené, že nedôjde k ohrozeniu žiadnych iných osôb, zasiahnutiu elektrických vedení a fyzického poškodenia iných zariadení alebo cudzieho majetku. V prípade, že sa strom dostane do styku s elektrickým vedením, je nutné bezodkladne informovať príslušnú energetickú distribučnú spoločnosť.

Pri práci s reťazovou pílou na svahu musí obsluhujúca osoba na tomto svahu stáť v mieste, ktoré sa nachádza vyššie než stínaný strom, keďže tento strom sa po sťaťi odvalí alebo sklzázne smerom dole (obr. 14). Pred začatím stínania stromu si musíte najprv naplánovať únikovú trasu a v prípade potreby ju tiež vypratať. Táto úniková trasa musí viesť v diagonálne opačnom smere voči očakávanému smeru pádu stromu, ako je zrejmé zo znázornenia na obr. 15 (A = nebezpečná zóna, B = smer pádu, C = úniková zóna).

Pred začatím stínania stromu musíte vziať do úvahy prirodzený sklon stromu, umiestnenie väčších vetiev a smer vetra, keďže tieto údaje vám uľahčia správne zistenie smeru, v ktorom strom bude padať.

Zo stromu odstráňte nečistoty, kamene, voľnú kôru, klice, spony a drôty.

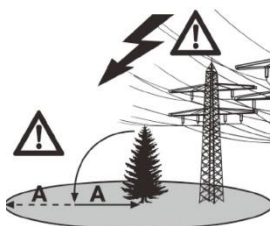

Obr. 15

Obr. 13

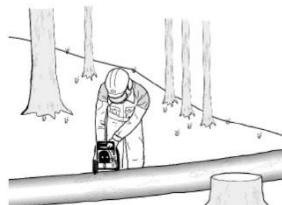

Obr. 14

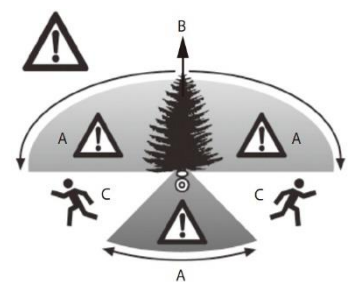

Vytvorenie zárezu pri stínaní (obr. 16)

Pri stínaní je potrebné postupovať tak, že sa vytvorí zárez (A) pod pravým uhlom k smeru pádu, a to do hĺbky zodpovedajúcej 1/3 priemeru kmeňa stromu, ako je znázornené na obr. 16. Najprv vykonajte dolný vodorovný rez (A). Tým sa zabráni možnosti zachytenia reťaze píly alebo vodiacej lišty pri vykonávaní druhého rezu, teda pri dokončovaní zárezu.

Vykonávanie hlavného rezu pri stínaní (obr. 17)

Hlavný rez by pri stínaní mal byť umiestnený aspoň 50 mm nad vodorovnou plochou protíahlého zárezu. Hlavný rez (B) potom vykonajte rovnobežne s vodorovnou plochou protíahlého zárezu. Hlavný rez by sa pritom mal vykonať do hĺbky, pri ktorej dosiahnutí zostane zachovaný tenký pás (D), ktorý pri stínaní môže pôsobiť ako kĺb. Tento pás zabraňuje pootočeniu stromu a jeho následnému pádu v nesprávnom smere.

Tento pás neprerezávajte. Hneď ako sa rez stínania priblíži k uvedenému pásu, strom by mal začať padať. Ak je počas stínania zrejmé, že strom môže spadnúť v inom než požadovanom smere pádu (C), alebo ak sa začne strom nakláňať späť a zvierat' reťaz píly, prerušte vykonávanie rezu stínania a vloženie klinov vyrobených z dreva, plastu alebo hliníka roziahnite oblasť rezu tak, aby bolo možné opäť kontrolovať náклон rezu a vrátiť ho do požadovaného smeru. Hneď ako strom začne padať, vyberte reťazovú pílu z výrezu, vypnite, umiestnite ju na zem a opustite nebezpečnú oblasť prostredníctvom naplánovanej únikovej trasy. Dávajte pozor na padajúce vetvy a majte na pamäti nebezpečenstvo zakopnutia.

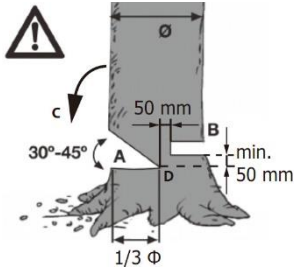

Obr. 16

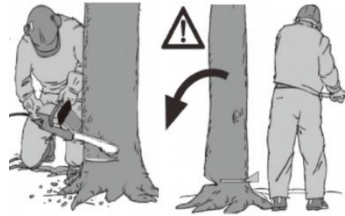

Obr. 17

Odstraňovanie vetiev

Nasledujúce pokyny sa týkajú odstraňovania vetiev zo sťatého stromu. Pri odstraňovaní vetiev ponechajte na mieste všetky dole smerujúce vetvy, ktorými sa ležiaci strom podopiera, a to až do rozrezania kmeňa stromu.

Menšie vetvy by sa mali odstraňovať spôsobom znázorneným na obr. 18 (A = smer rezania pri odstraňovaní vetiev,

B = udržte dostatočnú vzdialenosť od zeme! Podopierajúce vetvy by sa mali ponechať až do rozrezania kmeňa), teda jediným rezom vedeným v smere zdola nahor. Všetky vetvy, ktoré sú napnuté, by sa mali odrezávať v smere zdola nahor, aby sa zabránilo zovretiu píly.

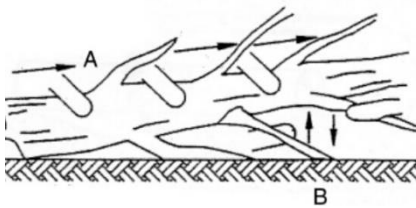

Obr. 18

Rozrezávanie kmeňa stromu

Nasledujúce pokyny sa týkajú rozrezávania sťatého kmeňa na jednotlivé dĺžkové úseky. Uistite sa, že máte dostatočnú oporu nôh a že je hmotnosť vášho tela rovnomerne rozložená na obe nohy. Ak je to možné, mal by byť kmeň podložený a podopieraný vetvami, drevenými hranolmi alebo klinmi. Na uľahčenie rezania sa riadte nižšie uvedenými jednoduchými pokynmi. Ak sa kmeň stromu rovnomerne podopiera v celej svojej dĺžke tak, ako je znázornené na obr. 19, pokračujte rezaním vykonávaným v smere zhora nadol. Počas tohto postupu dbajte na to, aby sa píla nezarezávala do zeme.

Ak hmotnosť kmeňa stromu spočíva na jednom konci, ako je znázornené na obr. 20, najprv prerežte 1/3

priemeru kmeňa zo spodnej strany (A), aby sa zabránilo jeho rozštiepeniu. Potom vykonajte druhý rez zhora do výšky prvého rezu (B), teda do 2/3 priemeru (tým sa zabráni

zovretiu reťazovej píly).

Ak hmotnosť kmeňa stromu spočíva na oboch koncoch, ako je znázornené na obr. 21, najprv prerežte 1/3

priemeru kmeňa z hornej strany (A), aby sa zabránilo rozštiepeniu kmeňa. Potom vykonajte druhý

rez smerom zdola do výšky prvého rezu (B), teda do 2/3 priemeru (čím sa opäť zabráni zovretiu reťazovej píly).

Pri práci s pílou na svahu sa vždy postavte v mieste, ktoré sa nachádza vyššie než strom, ako je znázornené na obr. 14. Aby ste si zachovali plnú kontrolu aj v okamihu dokončenia priechodného rezu, v záverečnej fáze tohto rezu postupne znižujte prítlak bez toho, aby ste však uvoľnili pevný úchop oboch rukovätí reťazovej píly. V priebehu rezania dbajte na to, aby sa reťazová píla nedotýkala zeme. Po dokončení rezu

počkajte, než sa reťaz píly celkom zastaví, a až potom vyberte reťazovú pílu z oblasti rezu. Pred premiestnením od stromu k stromu vždy vypínajte motor reťazovej píly.



Obr. 19

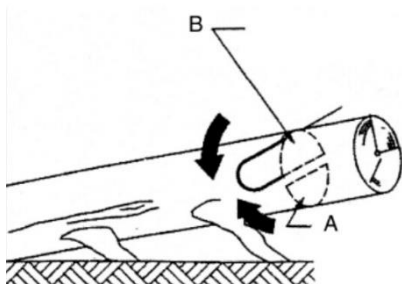

Obr. 20

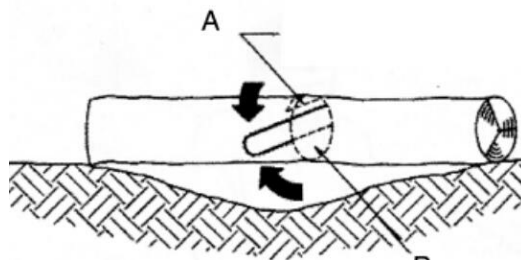

Obr. 21

9.3 Spätňý ráz

Pojem „spätňý ráz“ sa vzťahuje k situácii, keď reťazová píla vykoná náhly a prudký pohyb smerom hore a dozadu. Tento pohyb je obvykle spôsobený buď stykom medzi hrotom rezacej lišty a rezaným predmetom, alebo zovretím píly reťaze. V prípade spätňého rázu vznikajú vysoké sily, ktoré pôsobia náhle a prudko. Následkom toho reťazová píla obvykle reaguje nekontrolovateľným spôsobom. Vznik takej situácie môže mať často za následok veľmi vážne zranenia pracovníka alebo osôb zdržujúcich sa v jeho blízkosti. Nebezpečenstvo vzniku spätňého rázu je obzvlášť veľké pri vykonávaní priečnych rezov, šikmých rezov a pozdĺžnych rezov, pri ktorých nie je možné využívať funkciu dorazu zuba. Tomuto spôsobu rezania by ste sa preto mali v čo najväčšej miere vyhýbať a ak je skutočne nevyhnutný, mali by ste si počínať so zvláštnou opatnosťou.

Nebezpečenstvo vzniku spätňého rázu je najväčšie vtedy, ak je píla umiestnená v polohe zodpovedajúcej rezaniu v oblasti hrotu rezacej lišty, keďže práve pri tejto polohe pôsobí najväčší pákový účinok (obr. 22). Najbezpečnejší postup teda spočíva v umiestnení píly tak, aby sa pred začatím rezania nachádzala dolná strana jej rezacej lišty čo najbližšie k rezanému predmetu (obr. 23).

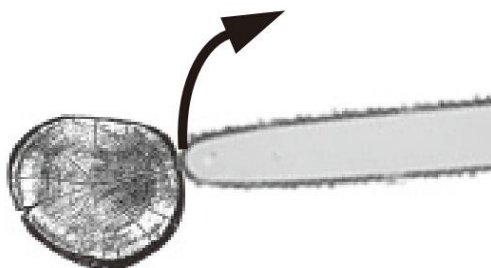

Obr. 22



Obr. 23

Pozor:

- Zaisťte, aby napnutie reťaze bolo vždy správne nastavené.
- Reťazovú pílu používajte iba vtedy, ak sa nachádza v bezchybnom, plne funkčnom stave.
- Vždy pracujte iba s takou reťazovou pílou, ktorej reťaz bola riadne naostrená v súlade s príslušnými pokynmi.
- Nikdy nerežte nad výškou ramien.

- Nikdy nerežte hornou stranou alebo špičkou rezacej lišty.
- Reťazovú pílu vždy pevne držte oboma rukami.
- Kedykoľvek je to možné, používajte doraz zuba ako pákový bod.

Rezanie dreva, ktoré je napnuté

Pri rezaní dreva, ktoré je napnuté, je potrebné postupovať so zvláštnou opatrnosťou. Napnuté drevo, ktoré sa pri rezaní náhle uvoľní, môže v niektorých prípadoch reagovať celkom nepredvídateľne a nekontrolovane. Tento stav by v najnepriaznivejšom prípade mohol mať za následok mimoriadne vážne alebo dokonca smrteľné zranenie (obr. 24 – 26). Tento druh práce smú vykonávať iba osoby, ktoré boli špeciálne zaškolené.

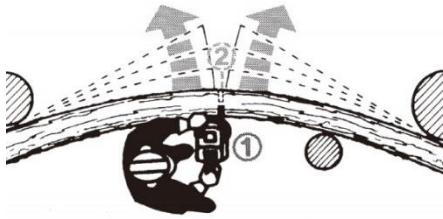

Obr. 24

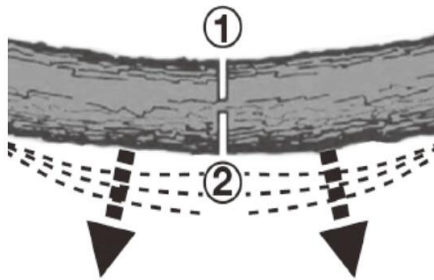

Obr. 25

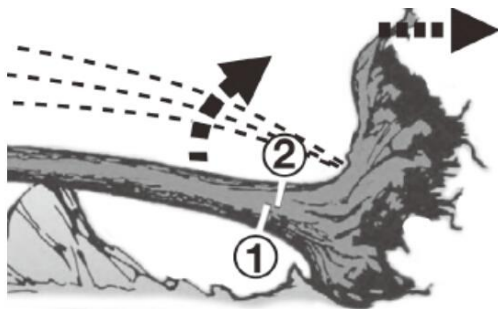

Obr. 26

10. ÚDRŽBA

10.1 Výmena reťaze píly a rezacej lišty

Výmenu rezacej lišty je potrebné vykonať vtedy, ak:

- je opotrebená vodiaca drážka rezacej lišty;
- je poškodené alebo opotrebené reťazové koleso na prednom konci reťazovej lišty.

Postupujte spôsobom, ktorý je popísaný v časti „Montáž reťazovej lišty a pílovej reťaze“.

10.2 Kontrola automatického mazania reťaze

Aby ste zaistili ochranu rezacej lišty a reťaze píly pred prehrievaním a súvisiacim poškodením, mali by ste pravidelne kontrolovať funkciu systému automatického mazania reťaze. Pri tejto kontrole postupujte tak, že namierite hrot rezacej lišty proti hladkému povrchu (doske, prierezu odrezaného kmeňa stromu) a necháte reťazovú pílu bežať.

Ak je počas tohto postupu zreteľne viditeľná zväčšujúca sa stopa po oleji, znamená to, že systém automatického mazania reťaze funguje riadnym spôsobom. Ak nie je viditeľná žiadna stopa po oleji, postupujte podľa zodpovedajúcich pokynov uvedených v časti „Odstraňovanie problémov“. Ak situáciu nie je možné napraviť ani vykonaním opatrení uvedených v tejto časti, obráťte sa na naše servisné oddelenie alebo na servisnú dielňu s obdobnou kvalifikáciou.

Pozor: Pri vykonávaní tejto skúšky sa však hrotom rezacej lišty fyzicky nedotýkajte uvedeného povrchu. Udržujte bezpečnú vzdialenosť (približne 20 cm).

10.3 Ostrenie reťaze píly

Účinná práca s reťazovou pílu je možná iba vtedy, ak je reťaz píly v dobrom stave a ostrá. Týmto sa tiež znižuje nebezpečenstvo spätného rázu.

Reťaz píly môže preostriť ktorýkoľvek predajca. Nepokúšajte sa ostríť reťaz píly vlastnými silami, ak nemáte potrebné špeciálne nástroje a skúsenosti.

11. ČISTENIE A ULOŽENIE

- Pravidelne čistite upínací mechanizmus vyfukovaním nečistôt pomocou stlačeného vzduchu alebo odstraňovaním usadenín pomocou kefy. Iné náradie na čistenie nepoužívajte.
- Rukoväti udržiavajte v stave zbavenom masťoty, aby umožňovali pevné a bezpečné uchopenie.
- Čistite zariadenie podľa potreby mokrou handrou a, ak je to nutné, slabou umývacou kvapalinou.
- Ak sa nebude reťazová píla dlhší čas používať, mali by ste vypustiť reťazový olej z nádrže. Pílovú reťaz a reťazovú lištu po odmontovaní krátko ponorte do olejového kúpeľa a potom ich zabaľte do papiera napusteného olejom.

Pozor:

- Pred začatím čistenia reťazovej píly vždy vyťahnite zástrčku napájacieho kábla zo sieťovej zásuvky.
- Nikdy zariadenie pri čistení nenamáčajte do vody alebo iných kvapalín.
- Reťazovú pílu ukladajte na bezpečnom a suchom mieste, mimo dosahu detí.

12. POZNÁMKY TÝKAJÚCE SA OCHRANY ŽIVOTNÉHO PROSTREDIA/SPRÁVNEHO SPÔSOBU LIKVIDÁCIE



■ Po skončení svojej prevádzkovej životnosti sa musí zariadenie riadnym spôsobom zlikvidovať.

Odstrihnite napájací kábel, aby ste zabránili možnosti, že sa nedopatrením použije. Zariadenie sa nesmie likvidovať spoločne s domovým odpadom. V záujme ochrany životného prostredia je potrebné, aby sa namiesto toho zlikvidovalo prostredníctvom zberného strediska povereného recykláciou alebo likvidáciou elektrických zariadení. Informácie o riadnom spôsobe likvidácie zariadenia si môžete vyžiadať na príslušných miestnych správnych úradoch. Aj obalové materiály a opotrebené súčasti príslušenstva by sa mali likvidovať prostredníctvom zberných stredísk poverených recykláciou alebo likvidáciou odpadov.

13. OBJEDNÁVANIE NÁHRADNÝCH DIELOV

Vo všetkých objednávkach náhradných dielov uvádzajte nasledujúce informácie:

- Model/typ náradia
- Výrobné číslo náradia

14. ODSTRÁŇOVANIE PROBLÉMOV

Pozor!

Pred začatím odstraňovania problémov postupujte vždy tak, že náradie vypnete a odpojíte od elektrickej siete.

Tabuľka nižšie obsahuje zoznam porúch a vysvetľuje, čo môžete urobiť pre odstránenie tohto problému, ak vaše náradie prestane riadne fungovať. Ak problém stále pretrváva po vykonaní úkonov podľa zoznamu, obráťte sa na naše najbližšie servisné stredisko.

Príčina	Porucha	Odstránenie poruchy
Reťazová píla sa vôbec nerozbieha	Bola aktivovaná rýchločinná brzda	Pritiahnite ochranný kryt ruky späť do normálnej polohy.
	Neprivádza sa napájacie napätie	Skontrolujte zdroj elektrického napájania.

	Chybná sieťová zásuvka	Skúste použiť alternatívny zdroj elektrickej energie, prípadne tento zdroj vymeňte.
	Poškodený predlžovací napájací kábel	Skontrolujte kábel a v prípade potreby ho vymeňte.
	Chybná poistka	Vymeňte poistku.
Reťazová píla beží prerušovane	Poškodený napájací kábel	Obráťte sa na špecializovaný servis.
	Uvoľnené spojenie (vonkajšie)	Obráťte sa na špecializovaný servis.
	Uvoľnené spojenie (vnútorné)	Obráťte sa na špecializovaný servis.
	Chybný hlavný spínač	Obráťte sa na špecializovaný servis.
Suchá reťaz píly	V nádrži nie je olej	Doplňte olej.
	Odvzdušňovací otvor uzáveru olejovej nádrže je upchatý	Očistite uzáver olejovej nádrže.
	Výstupné vedenie oleja je upchaté	Vyčistite výstupné vedenie oleja.
Brzda reťaze nefunguje	Problém súvisiaci so spínacím mechanizmom v ochrannom kryte prednej ruky	Obráťte sa na špecializovaný servis.
Reťaz/vodiaca lišta sa silne zahrieva	V nádrži nie je olej	Doplňte olej.
	Odvzdušňovací otvor uzáveru olejovej nádrže je upchatý	Očistite uzáver olejovej nádrže.
	Výstupné vedenie oleja je upchaté	Vyčistite výstupné vedenie oleja.
	Tupá reťaz	Vykonajte preostrenie alebo výmenu reťaze.
Reťazová píla sa chveje, vibruje alebo nereže správnym spôsobom	Napnutie reťaze je príliš malé	Nastavte napnutie reťaze.
	Tupá reťaz	Vykonajte preostrenie alebo výmenu reťaze.
	Opotrebovaná reťaz	Vymeňte reťaz.
	Zuby reťaze sú nastavené v nesprávnom smere	Znovu namontujte reťaz píly so zubami nastavenými v správnom smere.

Übersetzung der originalen Bedienungsanleitung
Elektrische Kettensäge
RECS 2(40Y

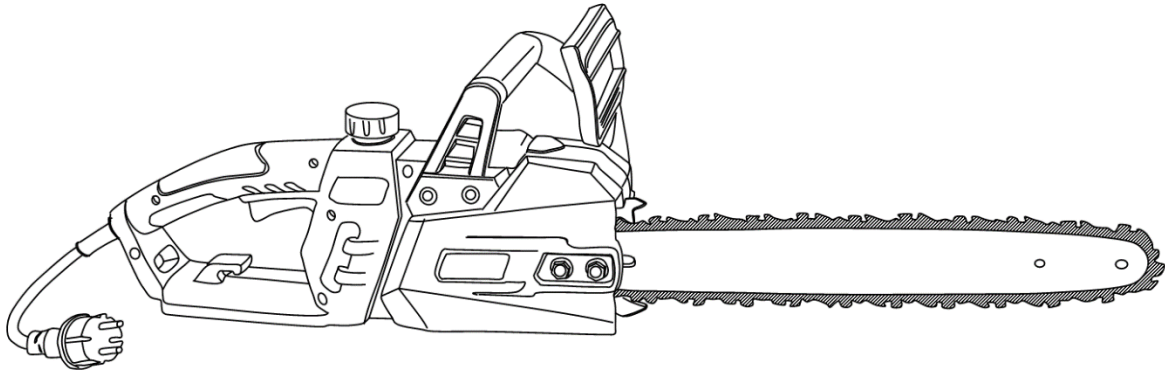

HINWEIS: Lesen Sie bitte vor der Erstbenutzung dieser Maschine diese Bedienungsanleitung sorgfältig durch.



Hersteller: GARLAND distributor, s.r.o., Šturmová 1307, 50601 Jičín, Tschechische Republik



1. BESCHREIBUNG DER KETTENSÄGE UND MITGELIEFERTE KOMPONENTEN



Abb. 1

1. Zahnanschlag
2. Vordere Schutzabdeckung
3. Vorderer Handgriff
4. Hinterer Handgriff
5. Sicherheitsschloss Schalter
6. Ein/Aus-Schalter (ON/OFF)
7. Deckel Öltank
8. Kettenradabdeckung
9. Einstellschraube Kettenspanner
10. Befestigungsschraube
11. Ölstandzeiger Kettenschmierung
12. Schutzklemme Kabelentlastung
13. Versorgungskabel
14. Hintere Schutzhandabdeckung
15. Schwert
16. Kette
17. Abdeckung Schwert
18. Innensechskantschlüssel

2. TECHNISCHE DATEN

Modell	RECS 2(40e
Spannung	230 V - 240 V ~ 50 Hz
Leistung	2400W
Schwertlänge (cm)	40
Arbeitslänge, max.	375 mm
Kettengeschwindigkeit	15 m/s
Schutzklasse	II
Akustischer Schalldruckpegel	96,5 dB(A) K=3 dB(A)
Schallleistungspegel	104,5 dB(A) K=2,36 dB(A)
Garantierter Schallleistungspegel	107 dB (A)
Vibrationen	6,55 m/s ² , K=1,5 m/s ²

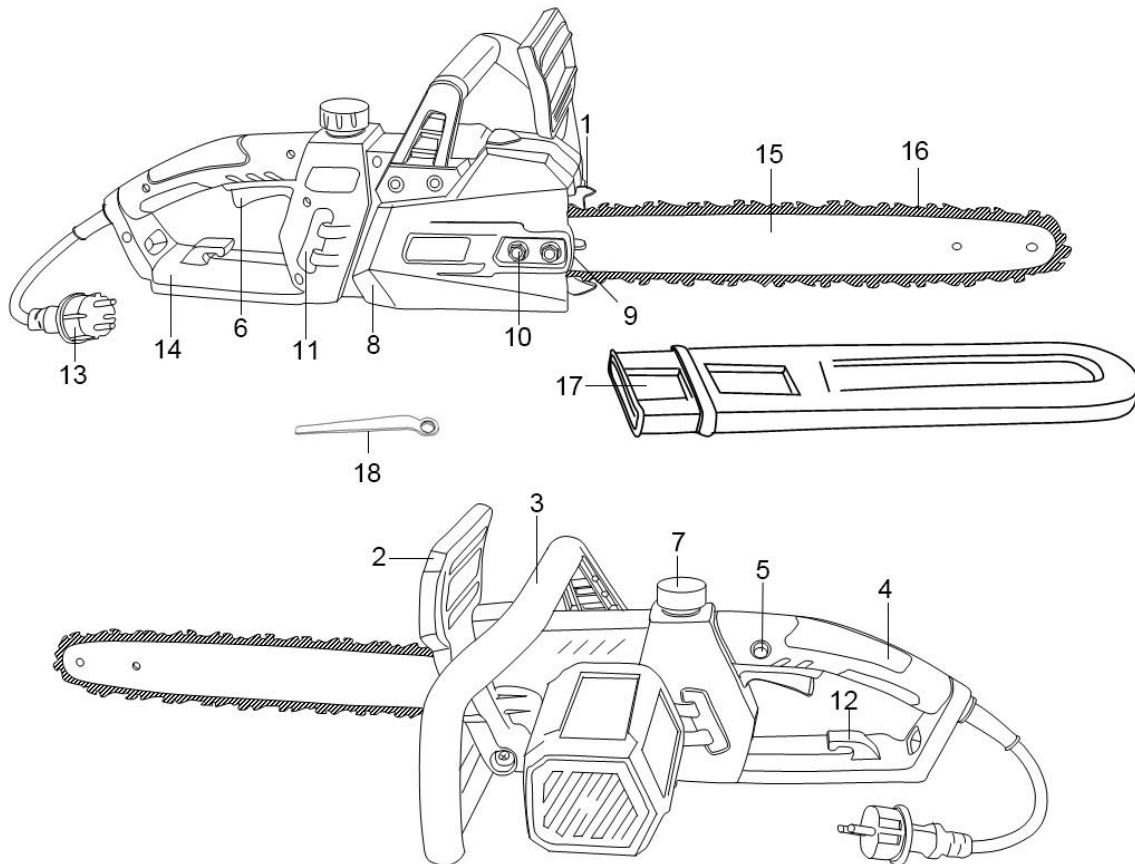
3. ERLÄUTERUNG DER SYMBOLE



Warnung!



Betriebsanleitung lesen.



Schutzbrille tragen.



Gehörschutz tragen.



Gerät nie dem Regen aussetzen.



Bei festgestellter Kabelbeschädigung oder Einschnitten den Stecker sofort aus der Steckdose ziehen.



Elektrogeräte nie mit Hausmüll entsorgen.

In Übereinstimmung mit der harmonisierten europäischen Richtlinie 2012/19/EU über Elektro- und Elektronik-Altgeräte sind Elektro- und Elektronik-Altgeräte der Wiederverwertung zuzuführen und anschließend umweltfreundlich zu entsorgen.

Alternative Rückgabe zur Wiederverwertung anstatt der Rückgabe an den Händler: Der Besitzer eines Elektrogeräts ist alternativ zu ordnungsgemäßer Entsorgung des Altgeräts anstatt der Rückgabe an den Händler verpflichtet. Zu diesem Zwecke kann das Altgerät bei einer Sammelstelle zur Entsorgung im Sinne der nationalen Vorschriften über Verwendung der Sekundärrohstoffe und Abfallentsorgung abgegeben werden.

Diese Bestimmung umfasst kein Zubehör ohne Elektrobauteile, welche an das Altgerät ggf. angeschlossen wurde.

4. GRUNDLEGENDE SICHERHEITSHINWEISE

⚠ HINWEIS: Lesen Sie alle Sicherheitsvorschriften und Hinweise durch.

Jegliche Nichtbeachtung der nachstehenden Sicherheitsvorschriften und Hinweise kann zu einem Stromschlag, Brand und/oder zu ernststen Verletzungen führen.

Alle Sicherheitsvorschriften und Hinweise für späteres Nachschlagen an einem sicheren Ort aufbewahren.

Der in den Sicherheitsanweisungen verwendete Begriff „Elektrogerät“ bezieht sich auf elektrische Geräte mit Netzversorgung (mit Netzkabel) und auf Akku betriebene Elektrogeräte (ohne Netzkabel).

4.1. Sicherheit am Arbeitsplatz

- a) Arbeitsplatz sauber und gut beleuchtet halten. Das Arbeiten an unaufgeräumten und nicht beleuchteten Stellen kann Unfälle verursachen.
- b) Elektrogeräte bei bestehender Explosionsgefahr und an Stellen mit brennbaren Flüssigkeiten, Gasen oder Staub nicht verwenden. Elektrogeräte erzeugen Funken, die zur Entzündung von Stäuben oder Dämpfen führen können.
- c) Elektrogeräte von Kindern und Dritten fernhalten. Unachtsamkeit kann zum Verlust der Kontrolle über das Gerät führen.

4.2. Elektrische Sicherheit

- a) Die Steckdose muss zum Stecker dieses Elektrogeräts passen. Der Stecker darf nicht modifiziert werden. Für geerdete Elektrogeräte keine Verteiler verwenden. Unveränderte Stecker und richtige Steckdosen verringern das Risiko eines Stromschlags.
- b) Körperkontakt mit geerdeten Oberflächen wie Rohrleitungen, Heizkörper, Öfen und Kühlschränke vermeiden. Stromschlaggefahr ist höher, wenn Ihr Körper geerdet ist.
- c) Das Werkzeug keinem Regen und keiner Nässe aussetzen. Wassereintritt ins Elektrogerät erhöht die Stromschlaggefahr.
- d) Das Kabel des Elektrogeräts zum Tragen, Aufhängen oder Ziehen aus der Steckdose nicht verwenden. Das Kabel vor Hitze, Öl, scharfen Kanten und beweglichen Anlagenteilen schützen. Beschädigte oder verwickelte Versorgungskabel erhöhen das Stromschlagrisiko.
- e) Bei der Arbeit mit dem Elektrogerät im Freien nur für diesen Zweck geeignete Kabel verwenden. Die Verwendung der für Außenbereich konzipierten Kabel reduziert die Stromschlaggefahr.
- f) Ist die Verwendung des Elektrogeräts in feuchter Umgebung unvermeidlich, Erdschlusssicherung verwenden. Die Erdschlusssicherung reduziert die Stromschlaggefahr.

4.3. Personensicherheit

- a) Vorsichtig vorgehen, die gerade durchgeführte Arbeit beobachten und das Elektrogerät vernünftig nutzen. Das Elektrogerät bei Müdigkeit oder unter Einfluss von Drogen, Alkohol oder Medikamenten nicht verwenden. Eine kurze Unachtsamkeit bei der Verwendung des Elektrogeräts kann ernste Verletzungen zur Folge haben.
- b) Persönliche Schutzausrüstung und Schutzbrille stets tragen. Das Tragen von persönlicher Schutzausrüstung (z.B. Staubschutzmasken, rutschfeste Sicherheitsschuhe, Sicherheitshelm oder Gehörschutz abhängig vom Typ und Verwendungsort) reduziert die Verletzungsgefahr.
- c) Unbeabsichtigtes Wiedereinschalten des Geräts ist zu vermeiden. Vor dem Anschluss an das Stromnetz und/oder vor dem Akku-Einlegen oder beim Heben sowie Transportieren des Werkzeugs ist das Elektrogerät abzuschalten. Der auf dem Ein-/Ausschalter gehaltene Finger beim Tragen des Elektrogeräts oder beim Anschluss an das Stromnetz kann zu Verletzungen führen.
- d) Vor dem Einschalten des Elektrogeräts die Schlüssel entfernen. Ein Werkzeug oder Schlüssel kann beim Kontakt mit drehenden Geräteteilen zu Verletzungen führen.
- e) Nicht normale Arbeitsstellung vermeiden. Aufrechte Körperhaltung einnehmen und Gleichgewicht halten. Dadurch wird in unerwarteten Situationen bessere Kontrolle über das Elektrogerät erreicht.
- f) Geeignete Arbeitskleidung tragen. Keine lockere Kleidung und keinen Schmuck tragen. Die Haare,

Bekleidung und Handschuhe von beweglichen Teilen fernhalten. Lockere Kleidung, Schmuck oder lange Haare können durch bewegliche Teile erfasst werden.

- g) Sollten Absaug- und Ableitanlagen angeschlossen sein, ist für ordnungsgemäßen Anschluss und fachgerechte Verwendung zu sorgen. Verwendung der Staubabsaugungssysteme kann die durch Staub entstehende Gefahr reduzieren.

4.4. Elektrogeräte Verwendung und Pflege

- a) Das Gerät nicht überlasten. Für die jeweilige Arbeit das richtige Elektrogerät verwenden. Dadurch wird die Arbeit innerhalb des jeweiligen Leistungsbereichs besser und sicherer.
- b) Kein Elektrogerät mit defektem Schalter verwenden. Mit defektem Schalter ist das Elektrogerät gefährlich und muss repariert werden.
- c) Vor jeglicher Einstellung des Geräts, vor dem Zubehörwechsel ist der Stecker aus der Steckdose zu ziehen oder Akku zu entfernen oder das Gerät abzulegen. Diese Sicherheitsmaßnahme verhindert ein unbeabsichtigtes Einschalten des Elektrogeräts.
- d) Nicht verwendete Elektrogeräte von Kindern und Dritten fernhalten. Personen, die mit dem Gerät
- e) nicht vertraut sind oder diese Hinweise nicht gelesen haben, dürfen dieses Gerät nicht verwenden. Elektrogeräte stellen bei der Verwendung durch unerfahrene Personen eine Gefahrenquelle dar.
- f) Elektrogeräte sind sorgfältig zu reinigen. Bewegliche Teile auf ordnungsgemäße Funktion, Quetschgefahr, Brüche oder Beschädigungen überprüfen, um die Funktionsbeeinträchtigung dieses Elektrogeräts auszuschließen. Vor der Verwendung sind beschädigte Teile zu reparieren. Viele Unfälle werden durch eine mangelhafte Wartung des Elektrogeräts verursacht.
- g) Schneidwerkzeuge stets scharf und sauber halten. Sorgfältig gewartete Schneidwerkzeuge mit scharfen Messern verklemmen sich seltener und lassen sich leichter bedienen.
- h) Elektrogeräte, Zubehör, Zusatzwerkzeuge usw. in Übereinstimmung mit diesen Hinweisen verwenden. Die Arbeitsbedingungen auf dem Arbeitsplatz und die durchzuführende Arbeit ist zu beachten. Die ordnungswidrige Verwendung des Elektrogeräts kann zu gefährlichen Situationen führen.

4.5. Service

Das Elektrogerät nur durch Fachpersonal reparieren lassen. Nur Original-Ersatzteile verwenden. Dadurch wird die sichere Verwendung des Elektrogeräts weiterhin garantiert.

5. SPEZIELLE SICHERHEITSHINWEISE ZU KETTENSÄGEN

- Bei Arbeiten mit der Kettensäge sind alle Körperteile im sicheren Abstand zu ihren beweglichen Teilen einzuhalten. Vor dem Start der Kettensäge ist sicherzustellen, dass sie keine anderen Gegenstände berührt. Bei der Arbeit mit der Kettensäge kann eine einzige kurze Unachtsamkeit zum Erfassen der Kleidungsstücke oder eines Körperteils durch die Kette führen.
- Halten Sie die Kettensäge immer mit der rechten Hand am hinteren Handgriff und mit der linken Hand am vorderen Handgriff. Das Halten der Kettensäge an anderen Stellen erhöht die Verletzungsgefahr und ist untersagt.
- Schutzbrille und Gehörschutz tragen. Zudem wird empfohlen, weitere Schutzausrüstung für Kopf, Hand, Beine und Füße zu tragen. Entsprechende Schutzkleidung reduziert das Verletzungsrisiko durch herausgeschleuderte Späne oder durch zufälliges Berühren der Kette.
- Kettensäge nie in der Baumkrone verwenden. Bei der Verwendung der Kettensäge in der Baumkrone besteht erhöhte Verletzungsgefahr.
- Stets stabile aufrechte Arbeitshaltung einhalten und die Kettensäge nur auf einem festen, ebenen und sicheren Untergrund verwenden. Rutschige oder instabile Oberflächen in Kombination mit einer Leiter können zum Gleichgewichts- oder Kontrollverlust über die Kettensäge führen.
- Beim Abschneiden eines gespannten Astes ist der Rückschlag unmittelbar nach dem Abschneiden zu beachten. Sobald die Holzfasern gespannt werden, kann der gespannte Ast gegen die Bedienperson schlagen und/oder zum Verklemmen der Bedienelemente der Kettensäge führen.

- Besondere Vorsicht ist bei Auslichten und bei jungen Bäumen geboten. Dünnes Material kann sich in der Kette verklemmen und anschließend in Ihre Richtung ausgeschleudert werden, ggf. das Gleichgewicht beeinträchtigen.
- Die Kettensäge nur am vorderen Handgriff und im ausgeschalteten Zustand und mit der Kette vom Körper tragen. Vor dem Transport der Kettensäge oder ihrer Einlagerung immer den Schutz aufsetzen. Vorsichtiger Umgang mit der Kettensäge verringert unbeabsichtigte Berührung der laufenden Kette.
- Beachten Sie die Hinweise zur Schmierung, zum Kettenspannen und Zubehörwechsel. Falsch gespannte oder geschmierte Kette kann reißen oder das Risiko eines Rückschlags erhöhen.
- Halten Sie die Griffe trocken und sauber und achten Sie darauf, dass sie nicht mit Öl oder Schmierfett verschmutzt sind. Durch Öl oder Schmierfett fettige Handgriffe sind rutschig und verursachen den Verlust der Kontrolle.
- Die Kettensäge ist nur zum Sägen von Holz vorgesehen. Die Kettensäge darf ausschließlich für vorgesehene Arbeiten verwendet werden. Beispielsweise: Die Kettensäge niemals zum Schneiden von Kunststoff, Mauerwerk oder anderen Baustoffen als Holz verwenden. Bestimmungswidrige oder nicht genehmigte Verwendung der Kettensäge kann zu gefährlichen Situationen führen.

Rückschlagursachen und dessen Vermeidung

Der Rückschlag kann auftreten, wenn der Vorderteil des Kettenschwertes einen Gegenstand berührt oder bei der Verbiegung des zu schneidenden Holzes verursachten Einklemmung der Kette. In einigen Fällen kann der Kontakt der Kettenschwertspitze und eines anderen Gegenstands zur unerwarteten Reaktion mit einem Rückschlag des Kettenschwertes in Richtung Bedienerperson führen. Die Einklemmung der Kette im oberen Bereich des Kettenschwertes kann zum raschen Zurückschlagen des Schwertes in Richtung Bedienerperson führen. Alle diese Reaktionen können zum Kontrollverlust der Bedienerperson über die Kettensäge führen sowie schwere Verletzungen verursachen. Daher sollten Sie sich nicht bedingungslos nur auf die auf der Kettensäge angebrachten Sicherheitseinrichtungen verlassen. Bei der Verwendung der Kettensäge sollten diverse Sicherheitsmaßnahmen angenommen werden, die das unfall- und verletzungsfreie Arbeiten ermöglichen. Der Rückschlag entsteht durch falsche oder mangelhafte Verwendung des Elektrogeräts. Dies ist jedoch durch geeignete untenstehende Sicherheitsmaßnahmen zu vermeiden:

- Die Kettensäge mit beiden Händen halten, Ihre Finger und Daumen sollten beide Griffe umfassen. Stabile Körper- und Armposition halten, um die Reaktionskräfte des Rückschlags kontrollieren zu können. Bei geeigneten Maßnahmen sollte die Bedienerperson diese Reaktionskräfte bewältigen können. Den festen Halt der laufenden Kettensäge nie lösen.
- Nicht normale Arbeitsstellung vermeiden. Sägen Sie niemals über der Schulterhöhe. Dadurch wird die Berührung der Schwertspitze vermieden und gleichzeitig wirksamere Kontrolle über die Kettensäge bei unerwarteten Situationen gesichert.
- Stets richtige, vom Hersteller empfohlene Ersatzschwerte und Ketten verwenden. Die Verwendung von ungeeigneten Ersatzschwerten und Ketten kann zum Bruch der Kette und/oder zum Rückschlag führen.
- Die Herstellerhinweise zum Schärfen und zur Wartung der Kette sind zu beachten. Ist der Tiefenanschlag zu tief eingestellt, steigt das Rückschlagsrisiko.

Weitere wichtige Informationen:

- Sicherung gegen Ableitströme mit dem Abschaltstrom von 30 mA oder weniger verwenden.
- Beim Anschlusskabel ist darauf zu achten, dass es durch Äste oder ähnliche Gegenstände nicht erfasst werden kann.
- Mit der Bedienung der Kettensäge noch nicht gut vertraute Personen sollten mindestens einen Schneidvorgang beim Rundholz auf dem Bock durchführen.

Restrisiken

Gewisse Restrisiken können auch bei bestimmungsgemäßer Verwendung dieses Elektrogerätes nicht ausgeschlossen werden. Folgende Risiken können sich aus Konstruktions- und Designgründen dieses Elektrogerätes ergeben:

- Bei Nichtverwendung geeigneter Schutzkleidung - Schnittverletzungsgefahr.
- Bei Nichtverwendung geeigneter Staubmaske - Verletzungsgefahr der Lunge.
- Bei Nichtverwendung eines geeigneten Gehörschutzes - Gehörschädigung.

- Bei längerer Nichtverwendung oder unsachgemäßer Führung und Pflege besteht die Gefahr der Gesundheitsschäden von Personen durch auf die Hände und Arme wirkende Vibrationen.

Warnung!

Das Elektrogerät erzeugt während des Betriebs ein elektromagnetisches Feld. Unter bestimmten Umständen kann diese Feld die Funktion von medizinischen Implantaten aktiv oder passiv beeinträchtigen. Um das Risiko einer ernsthaften oder tödlichen Verletzung zu reduzieren, wird für Personen mit medizinischen Implantaten, vor der Verwendung dieses Gerätes eine Rücksprache mit dem Arzt oder dem Hersteller des medizinischen Implantats empfohlen.

6. BESTIMMUNGSGEMÄSSE VERWENDUNG

Die Kettensäge ist zum Fällen der Bäume sowie zum Längs- und Querschneiden von Baumstämmen, Ästen, Kanthölzer, Dielen usw. vorgesehen. Sie ist jedoch zum Schneiden von anderen Werkstoffen als Holz vorgesehen. Es ist zu beachten, dass die von uns hergestellten Geräte für den kommerziellen, geschäftlichen oder industriellen Gebrauch nicht vorgesehen sind. Sollte das Gerät für den kommerziellen, geschäftlichen oder industriellen Gebrauch oder zu anderen Zwecken verwendet werden, erlischt die von uns geleistete Garantie.

7. MONTAGE

Achtung: Die Kettensäge nie vor der kompletten Montage und Einstellung der Kettenspannung an eine Stromquelle anschließen. Bei der Wartung und Einstellung der Kettensäge sind stets Schutzhandschuhe zu tragen, um eventuelle Verletzungen zu vermeiden.

7.1 Montage Kettensäge und Kette

- Alle Teile sorgfältig auspacken und auf Vollständigkeit prüfen (Abb. 1).
- Befestigungsschraube der Kettenradabdeckung lösen (Abb. 2).



Abb. 2



Abb. 3

- Kettenradabdeckung abnehmen (Abb. 3).
- Kette nach der Abbildung in die Schwertnut einlegen (Abb. 4).

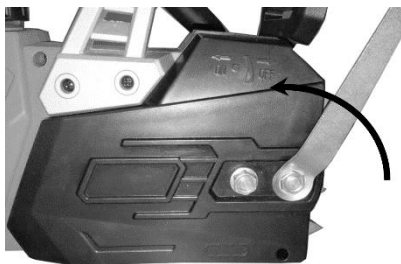

Bild 4

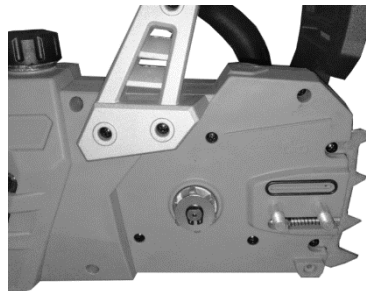

Abb. 5

- Den Schwert mit der Kette in die Halterung der Kettensäge einschieben. Die Kette gleichzeitig auf das Kettenrad auf dem gesamten Umfang einlegen (Abb. 5).
- Kettenradradabdeckung (Abb. 6) montieren und mit der Befestigungsschraube (Abb. 7) fixieren.

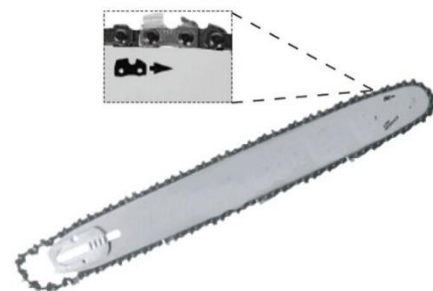
Hinweis: Der Kettenspannbolzen (Abb. 5-a) muss sich in der Führungsmittle befinden. Im Bedarfsfall den Spannbolzen der Kette mit Hilfe der Schraube (Abb. 8-b) einstellen.

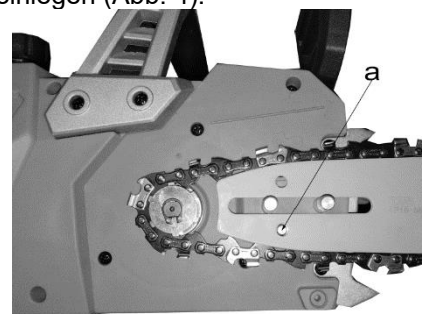

Abb. 6



Abb. 7

Achtung:

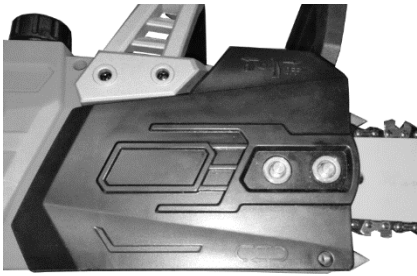
Die Befestigungsschraube nicht fest anziehen, bevor das Einstellen der Kettenspannung nicht abgeschlossen wird.

7.2 Spannen Kette

Achtung:

Vor jeder Prüf- und Einstellarbeit ist der Netzstecker aus der Steckdose zu ziehen.

Bei der Wartung und Einstellung der Kettensäge sind stets Schutzhandschuhe zu tragen, um eventuelle Verletzungen zu vermeiden.

- Befestigungsschraube der Kettenradabdeckung um mehrere Drehungen lösen (Abb. 2).
- Die Kettenspannung mithilfe der Spanschraube einstellen (Abb. 8-b). Durch das Drehen der Schraube im Uhrzeigersinn wird die Kettenspannung erhöht, gegen den Uhrzeigersinn wird die Kettenspannung reduziert. Die Kette ist richtig gespannt, wenn sie in der Mitte des Schwertes ungefähr um 3-4 mm angehoben werden kann (Abb. 9).
- Befestigungsschraube der Kettenradabdeckung festziehen (Abb. 7).



Abb. 8



Abb. 9

Achtung: Alle Kettenglieder müssen richtig in der Führungsnut des Schwertes aufliegen.

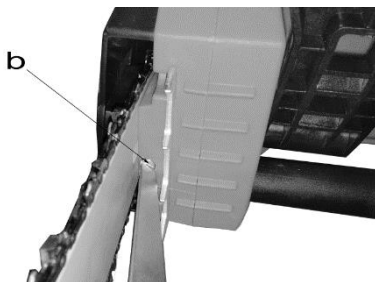
Anmerkungen zum Kettenspannen:

Für den sicheren Betrieb ist die Kette richtig zu spannen. Die Kette gilt als richtig gespannt, wenn sie in der Mitte des Schwertes ungefähr um 3-4 mm angehoben werden kann. Da beim Schneiden die Kette erwärmt wird und dadurch ihre Länge verändert wird, ist sie alle 10 Minuten zu überprüfen und gegebenenfalls nachzuspannen. Dies gilt besonders bei neuen Ketten. Nach dem Abschluss der Arbeiten die Kette erneut lockern, da sie sich nachdem Abkühlen wieder verkürzt. Dadurch wird die Kettenbeschädigung vermieden.

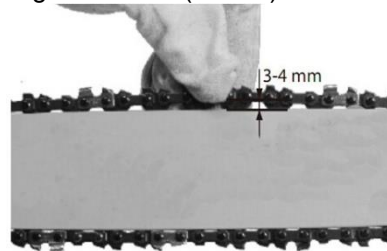
7.3 Schmieren Kette

Achtung: Vor jeder Prüf- und Einstellarbeit ist der Netzstecker aus der Steckdose zu ziehen. Bei der Wartung und Einstellung der Kettensäge sind stets Schutzhandschuhe zu tragen, um eventuelle Verletzungen zu vermeiden.

Achtung: Niemals eine mit speziellem Öl nicht geschmierte Kette verwenden. Das Verwenden der Kette ohne Ölschmierung oder mit dem Ölstand unter der Markierung „min“ (Abb. 10) führt zur Beschädigung der Kettensäge.



Abb. 10

Achtung: Die Temperaturbedingungen sind zu beachten:

Bei unterschiedlichen Umgebungstemperaturen sind unterschiedliche Schmierstoffe mit komplett unterschiedlicher Viskosität notwendig. Bei niedrigeren Temperaturen sind zur ausreichenden Schmierschicht Öle mit niedriger Viskosität erforderlich. Wird jedoch dieses Öl mit niedriger Viskosität auch in der Sommerzeit verwendet, führt es durch die Wirkung der höheren Umgebungstemperaturen zur niedrigeren Dichte, was zur Unterbrechung der kontinuierlich Schmierschicht und Überhitzung oder sogar Beschädigung der Kette führen könnte. Dazu wird dieses Öl verbrennt und bildet unnötige Schadstoffe.

Befüllen des Öltanks:

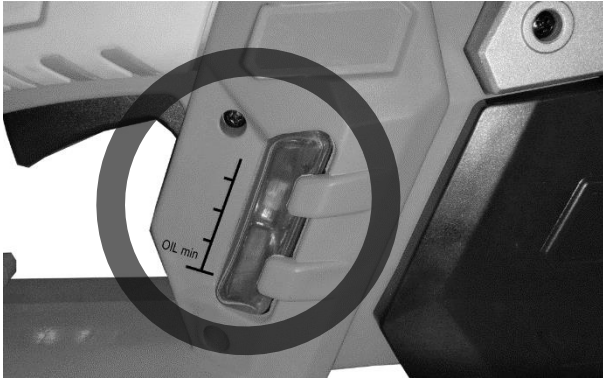
- Die Kettensäge auf einen ebenen Untergrund stellen.
- Den Bereich des Öltankdeckels (Abb. 10) sowie den Deckel reinigen.
- Den Tank mit dem Kettenöl füllen. Bei diesem Vorgang ist sicherzustellen, dass keine Verschmutzungen in den Tank gelangen können, die das Verlegen der Öldüse verursachen könnten.
- Öltankdeckel verschließen.

8. VERWENDUNG

8.1 Netzanschluss

- Versorgungskabel an geeignetes Verlängerungskabel anschließen. Überprüfen, ob die Konstruktionsparameter des Verlängerungskabels für die Leistungsaufnahme der Kettensäge passen.
- Verlängerungskabel sichern, wie in Abb. 11 dargestellt, um Zugkräfte und unbeabsichtigtes Trennen zu vermeiden.
- Verlängerungskabel an eine fachgerecht installierte Sicherheitssteckdose mit Schutzkontakt anschließen.



Abb. 11

Empfohlen wird die Verwendung eines Kabels in einer kräftigen und sehr gut sichtbaren Farbe, z.B. rot oder gelb. Dadurch wird die Beschädigungsgefahr des Kabels beim Kontakt mit der Kettensäge reduziert.

8.2 Ein-/Ausschalten

Einschalten

- Kettensäge mit beiden Händen halten, siehe dazu Abb. 12 (Daumen unter den Handgriffen).



Abb. 12

- Sicherheitsschalten drücken (Abb. 1 / Pos. 5).
- Kettensäge mit dem Hauptschalter einschalten. Anschließend kann der Sicherheitsschalter losgelassen werden.

Ausschalten

Hauptschalter lösen (Abb. 1 / Pos. 6). Integrierte Bremse stoppt in sehr kurzer Zeit die Kettenbewegung. Auch bei einer kurzen Arbeitsunterbrechung den Stecker des Versorgungskabels stets aus der Steckdose ziehen.

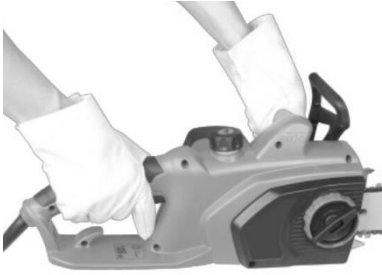
Achtung: Die Kettensäge immer am vorderen Handgriff tragen. Ist die Kettensäge beim Tragen am Handgriff (Stelle mit den Schaltern) an das Stromnetz angeschlossen, besteht die Gefahr der gleichzeitigen Betätigung des Sicherheits- und Hauptschalters, wodurch der unbeabsichtigte Anlauf der Kettensäge erfolgen kann.

8.3 Kettenbremse

Die Kettenbremse ist ein Sicherheitsmechanismus, welches durch die vordere Handschutzabdeckung betätigt wird (Abb. 1 / Pos. 2). Beim Rückschlag, durch welchen unerwartete ruckartige Bewegung der Kettensäge ausgelöst wird, wird die Kettenbremse aktiviert, die bis 0,12 Sekunden die Kettenbewegung stoppt. Die Kettenbremse ist auf die Funktion regelmäßig zu überprüfen. Bei dieser Überprüfung die Handschutzabdeckung nach vorne abklappen (Abb. 1 / Pos. 2) und die Kettensäge kurz einschalten. Die Kette darf nicht anlaufen. Die Kettenbremse anschließend durch das Anziehen der Handschutzabdeckung (Abb. 1 / Pos. 2) in die hintere, sichere Stellung lösen.

Achtung: Kette ohne ordnungsgemäß funktionierende Schutzeinrichtungen nie verwenden. Zusammenhängende Sicherheitssysteme niemals selbst reparieren

– mit allen solchen Arbeiten unsere Serviceabteilung oder Servicewerkstatt mit vergleichbarer Qualifikation beauftragen.

Handschutzabdeckung

Vordere Handschutzabdeckung (gleichzeitig zu Bedienung der Kettenbremse) (Abb. 1 / Pos. 2) und die hintere Handschutzabdeckung (Abb. 1 / Pos. 14) sorgen gemeinsam für den Schutz der Finger vor einer Verletzung beim Kontakt mit der Kette beim Kettenbruch durch Überlastung.

9. ARBEITEN MIT DER KETTENSÄGE

9.1 Vorbereitungsarbeiten

Um sichere Arbeit zu gewährleisten, ist vor jeder Verwendung der Kettensäge eine Prüfung nach folgenden Punkten durchzuführen:

Zustand der Kettensäge

Vor dem Arbeitsbeginn ist die Inspektion der Kettensäge auf Gehäuse-, Versorgungskabel-, Ketten- sowie Schwertbeschädigung durchzuführen. Sichtbar beschädigte Kettensäge niemals verwenden.

Öltank

Öl im Tank nachfüllen. Ölstand im Tank auch während der Arbeit überprüfen. Um die Beschädigung der Kettensäge zu vermeiden, niemals ohne Öl oder mit Ölstand unter der Markierung „min“ (Abb. 10) betreiben. Eine Tankfüllung reicht durchschnittlich für ca. 15 Minuten, abhängig von der Anzahl der Pausen und Belastung der Kettensäge beim Schneiden.

Kette

Die Kettenspannung und den Zustand der Kettenzähne prüfen. Je schärfer die Kette, desto einfachere Bedienung der Kettensäge. Gleiches gilt auch für die Kettenspannung. Während der Arbeit daher alle 10 Minuten die Kettenspannung prüfen, um eigene Sicherheit zu steigern. Besonders neue Ketten neigen zur größeren Ausdehnung.

Kettenbremse

Die Funktion der Kettenbremse nach den im Kapitel „Sicherheitseinrichtungen“ beschriebenen Angaben überprüfen und anschließend die Bremse wieder lösen.

Schutzkleidung

Bei der Arbeit ist stets geeignete anliegende Schutzkleidung wie z.B. spezielle schnittfeste Sicherheitshose, Schutzhandschuhe und Sicherheitsschuhe zu tragen.

Gehörschutz und Schutzbrille.

Beim Bäumefällen oder beim Auslichten stets Schutzhelm mit Gesichtsschutzschild und Gehörschutz tragen. Dieser Helm sorgt für den Schutz gegen fallende und ausgeschleuderte Äste.

9.2 Beschreibung der richtigen Vorgehensweise im Zusammenhang mit der grundlegenden Verwendung der Kettensäge

Bäumefällen (Abb. 13-16)

Werden Bäume von einer Gruppe von zwei oder mehreren Personen gefällt oder ausgelichtet, sollte der Mindestabstand zwischen dem zu fällenden und zu stützenden Baum mindestens das Doppelte der Höhe des zu fällenden Baumes betragen (Abb. 13). Beim Bäumefällen ist vorsichtig vorzugehen, um die Gefährdung von anderen Personen, Erfassen einer Stromleitung und physische Beschädigung von anderen Anlagen oder vom fremden Eigentum zu vermeiden. Berührt der Baum die Stromleitung, ist das Stromversorgungsunternehmen unverzüglich zu informieren.

Bei der Arbeit mit der Kettensäge in einer Hanglage muss die Bedienperson an einer Stelle oberhalb des zu fällenden Baumes stehen, da dieser Baum nach unten rollt oder rutscht (Abb. 14). Vor dem Baumfällen ist zunächst der Fluchtweg zu planen und im Bedarfsfall zu räumen. Dieser Fluchtweg ist diagonal in gegengesetzter Richtung zur erwarteten Richtung des zu fällenden Baumes zu führen, wie aus der Darstellung in der Abb. 15 zu sehen ist (A = Gefahrenbereich, B = Fallrichtung, C = Fluchtbereich).

Vor dem Bäumefällen ist die natürliche Baumneigung zu berücksichtigen, sowie die Anordnung der größeren Äste und Windrichtung, da diese Angaben das richtige Bestimmen der Fallrichtung erleichtern.

Vom Baum sind Verschmutzungen, Steine, lose Rinde, Nägel, Klammern und Drahtreste zu entfernen.



Bild 13



Abb. 14

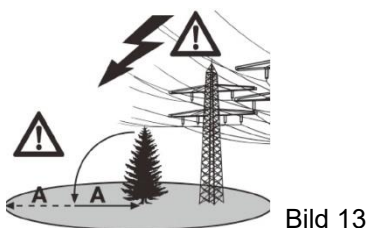

Abb. 15

Einschnitt zum Fällen (Abb. 16)

Beim Fällen erfolgt zunächst der Einschnitt (A) im rechten Winkel zur Fallrichtung bis in die Tiefe von 1/3 des Baumstammdurchmessers, siehe Abb. 16. Zunächst erfolgt der horizontale Schnitt (A). Dadurch wird das Einklemmen der Kette oder des Schwertes beim zweiten Schnitt, d.h. beim Fertigstellen des Schnitts,

vermieden.

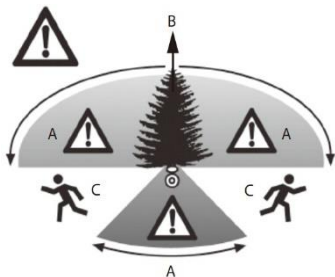
Hauptschnitt zum Fällen (Abb. 17)

Der Hauptschnitt sollte mindestens 50 mm oberhalb der horizontalen Fläche des Einschnitts erfolgen. Der Hauptschnitt (B) ist anschließend parallel zur horizontalen Fläche des gegenüberliegenden Einschnitts zu führen. Hauptschnitt in eine Tiefe durchführen, bei dieser ein dünner Streifen (D) erhalten bleibt, der beim Fällen als ein Gelenk funktionieren kann. Dieser Streifen verhindert das Verdrehen des Baumes und seinen anschließenden Sturz in falsche Richtung. Diesen Streifen nicht durchschneiden. Sobald sich der Fällschnitt dem Streifen nähert, sollte der Baum fallen. Wird während des Baumfällens ersichtlich, dass der Baum in eine andere als gewünschte Richtung (C) fallen kann oder sich der Baum zurück neigt und die Kette einklemmen könnte, ist der Fällschnitt zu unterbrechen und der Schnitt mit Holz-, Kunststoff- oder Alu-Keilen aufzuspreizen, um die Schnittneigung wieder zu kontrollieren und in die gewünschte Richtung zu bringen. Sobald der Baum zu fallen beginnt, ist die Kettensäge aus dem Schnitt zu entfernen, auszuschalten, auf dem Boden abzulegen und der Gefahrenbereich über den geplanten Fluchtweg zu verlassen. Achten Sie auf fallende Äste und beachten Sie die Stolpergefahr.



Abb. 16



Abb. 17

Äste entfernen

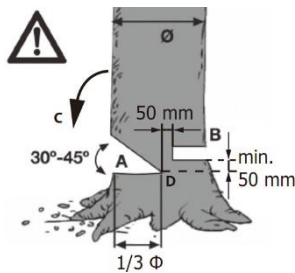
Folgende Hinweise betreffen das Entfernen der Äste eines gefällten Baumes. Beim Entfernen der Äste alle nach unten zeigenden Äste bis zum Ablängen des Baumstammes stehen lassen, die den Baum stützen.

Kleinere Äste sind nach der Abb. 18 zu entfernen (A = Schnittrichtung beim Entfernen der Äste,

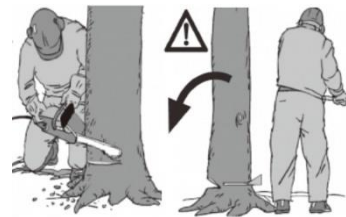
B = ausreichenden Abstand zum Boden einhalten! Stützende Äste bis zum Ablängen des Baumstammes stehen lassen), durch einen einzigen Schnitt von unten nach oben. Sämtliche spannende Äste sollten von unten abgeschnitten werden, um das Einklemmen der Säge zu vermeiden.



Abb. 18

Baumstamm ablängen

Folgende Hinweise betreffen das Ablängen des gefällten Baumstammes auf einzelne Längenabschnitte. Überprüfen Sie den festen Stand und gleichmäßiges Aufteilen des Körpergewichtes auf beide Beine. Falls möglich, ist der Baumstamm mit Ästen, Kanthölzern oder Keilen zu stützen. Für einfacheres Ablängen nach folgenden einfachen Anweisungen vorgehen. Ist die Gesamtlänge des Baumstammes gleichmäßig gestützt (siehe Abb. 19), das Ablängen von oben nach unten fortsetzen. Achten Sie dabei darauf, dass die Kettensäge nicht in den Erdreich einschneidet.

Liegt das Gewicht des Baumes auf einem Ende (siehe Abb. 20), ist zunächst 1/3

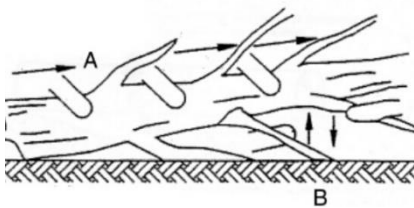
des Stammdurchmessers von unten (A) einzuschneiden, um das Spalten zu vermeiden. Anschließend den zweiten Schnitt in die Höhe des ersten Schnittes (B) führen, d.h. 2/3 des Durchmessers (dadurch wird das Einklemmen der Kettensäge vermieden).

Liegt das Gewicht des Baumes auf beiden Enden (siehe Abb. 21), ist zunächst 1/3

des Stammdurchmessers von oben (A) einzuschneiden, um das Spalten des Stammes zu vermeiden. Anschließend den zweiten Schnitt

von unten in die Höhe des ersten Schnittes (B) führen, d.h. $\frac{2}{3}$ des Durchmessers (wodurch das Einklemmen der Kettensäge vermieden wird).

Beim Arbeiten mit der Kettensäge muss die Bedienperson an einer Stelle oberhalb des zu fallenden Baumes stehen (siehe Abb. 14), um die volle Kontrolle auch beim Durchschneiden halten zu können, in der Endphase ist die Andruckkraft kontinuierlich zu reduzieren, ohne jedoch den festen Halt beider Handgriffe der Kettensäge zu lockern. Beim Schneiden ist darauf zu achten, dass die Kettensäge den Boden nicht berührt. Nach dem Durchschneiden abwarten, bis die Kette der Kettensäge vollständig zum Stillstand kommt, erst danach die Kettensäge entfernen. Vor dem Verlegen zu einem anderen Baum ist der Motor der Kettensäge stets abzuschalten.



Abb. 19



Abb. 20



Abb. 21

9.3 Rückschlag

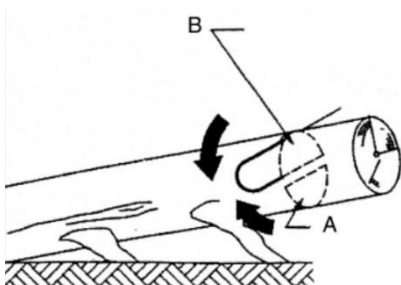
Der Begriff „Rückschlag“ bezieht sich auf die Situation, in welcher die Kettensäge eine unerwartete und heftige Bewegung nach oben und nach hinten durchführt. Diese Bewegung wird meistens durch den Kontakt des Schwertes und dem zu schneidenden Gegenstand oder durch Einklemmen der Kette verursacht. Bei einem Rückschlag entstehen hohe Kräfte, die unerwartet und heftig wirken. Dadurch reagiert die Kettensäge meistens unkontrolliert. Solche Situation kann oft zu ernsthaften Verletzungen des Arbeiters oder der in seiner Nähe befindlichen Personen führen. Die Rückschlaggefahr ist besonders bei Quer- und Längsschnitten sehr hoch, bei welchen die Funktion des Zahnanschlages nicht verwendet werden kann. Diese Schnittart sollte weitgehendst vermieden werden und in wirklich unumgänglichen Fällen mit größter Sorgfalt vorgehen.

Die Rückschlaggefahr ist am höchsten, wenn die Kettensäge mit der Spitze des Schwertes verwendet wird, da in dieser Stellung die größte Hebelwirkung entsteht (Abb. 22), Die sicherste Vorgangsweise ist somit die Anbringung der unteren Seite des Schwertes der Kettensäge vor dem Schneiden möglichst nahe zum zu schneidenden Gegenstand (Abb. 23).

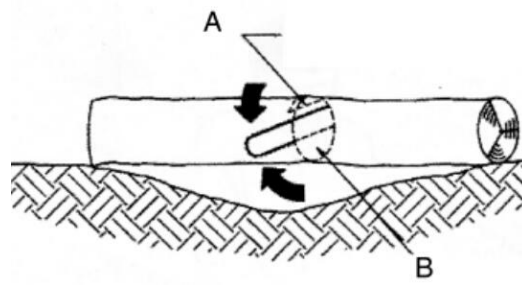

Abb. 22



Abb. 23

Achtung:

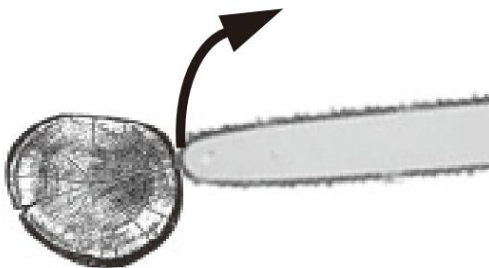
- Stets für richtige Kettenspannung sorgen.
- Die Kettensäge nur im einwandfreien und voll funktionsfähigen Zustand verwenden.
- Stets mit einer Kettensäge mit ordnungsgemäß nach jeweiligen Anweisungen geschärfte Kette arbeiten.
- Sägen Sie niemals über der Schulterhöhe.
- Sägen Sie niemals mit der Oberseite oder Schwertschneide.
- Kettensäge stets mit beiden Händen halten.
- Wann immer es möglich ist, den Zahnanschlag als Hebelpunkt verwenden.

Holzschneiden unter Spannung

Beim Holzschneiden unter Spannung ist mit besonderer Sorgfalt vorzugehen. Holz unter Spannung, welche beim Schneiden rasch freigegeben wird, kann unter Umständen unvorhersehbar und unkontrolliert reagieren. Im ungünstigsten Fall könnte dieser Zustand besonders ernsthafte oder gar tödliche Verletzungen verursachen (Abb. 24-26). Diese Arbeiten dürfen nur Personen mit spezieller Ausbildung durchführen.



Abb. 24



Abb. 25

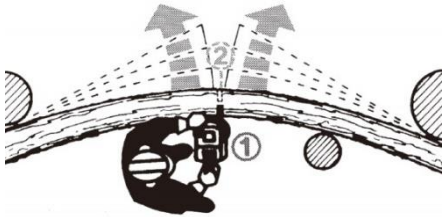

Abb. 26

10. WARTUNG

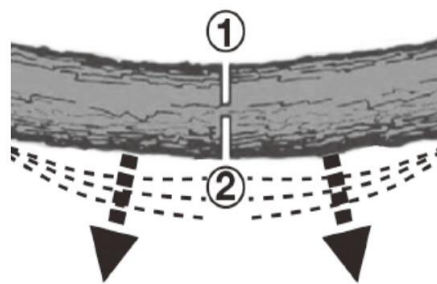
10.1 Kette und Schwert wechseln

Wechsel des Schwertes ist erforderlich, wenn:

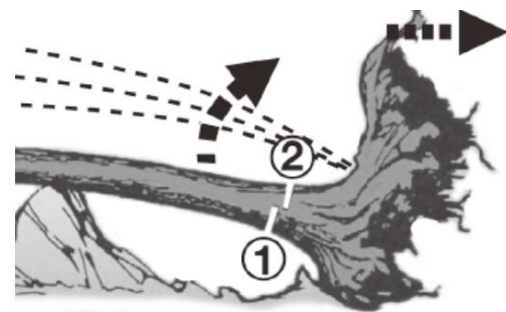
- die Führungsnut des Schwertes verschliffen ist;
- das Kettenrad am Vorderende des Schwertes beschädigt oder verschliffen ist.

Gehen Sie nach der Beschreibung im Abschnitt „Montage Schwert und Kette“ vor.

10.2 Prüfung der automatischen Kettenschmierung

Um den Übertemperaturschutz und Beschädigungsschutz des Schwertes und der Kette zu sichern, sollte die automatische Kettenschmierung regelmäßig geprüft werden. Dabei wie folgt vorgehen: die Schwertschneide gegen eine glatte Oberfläche richten (Brett, Schnittfläche des gefällten Baumes) und die Kettensäge laufen lassen.

Wird während dieses Vorgangs eine sich vergrößernde Ölspur deutlich sichtbar, funktioniert die automatische Kettenschmierung ordnungsgemäß. Ist keine Ölspur sichtbar, ist nach entsprechenden Anweisungen im Abschnitt „Fehlerbehebung“ vorzugehen. Ist die Behebung auch durch Maßnahmen in diesem Abschnitt nicht möglich, kontaktieren Sie unsere Serviceabteilung oder eine Servicefachwerkstatt.

Achtung: Berühren Sie jedoch mit der Schwertspitze bei der Durchführung dieser Prüfung nicht die jeweilige Oberfläche. Sicherer Abstand halten (ca. 20 cm).

10.3 Schärfe Kette

Wirksames Arbeiten mit der Kettensäge ist nur mit einer einwandfreien und geschärften Kette möglich. Dadurch wird auch das Rückschlagsrisiko reduziert.

Die Kette kann von jedem Händler geschärft werden. Falls Sie über kein erforderliches Spezialwerkzeug verfügen, versuchen Sie nicht die Kette selbst zu schärfen.

11. REINIGUNG UND LAGERUNG

- Spannmechanismus durch Ausblasen mit Druckluft regelmäßig reinigen oder Ablagerungen mit einer Bürste entfernen. Verwenden Sie zur Reinigung kein anderes Werkzeug.
- Handgriffe, fettfrei halten, um festen und sicheren Halt zu sichern.
- Das Gerät nach Bedarf mit einem nassen Tuch reinigen und im Bedarfsfall mit schwacher Spülmittellösung.
- Soll die Kettensäge über längere Zeit nicht verwendet werden, ist der Kettenöltank zu entleeren. Die Kette und Schwert nach der Demontage in ein Ölbad tauchen und anschließend in gefettetes Papier einwickeln.

Achtung:

- Vor der Reinigung immer den Stecker des Versorgungskabels aus der Steckdose ziehen.
- Das Gerät bei Reinigen niemals ins Wasser oder andere Flüssigkeiten tauchen.
- Die Kettensäge auf einem trockenen und sicheren Ort, fern von Kindern lagern.

12. ANMERKUNGEN ZUM UMWELTSCHUTZ UND ZUR FACHGERECHTEN ENTSORGUNG



■ Nach dem Ablauf der Lebensdauer ist das Gerät fachgerecht zu entsorgen.

Das Versorgungskabel abtrennen, um die unbeabsichtigte Verwendung zu vermeiden. Das Gerät darf nicht mit Hausmüll entsorgt werden. Wegen Umweltschutz ist das Gerät in einer Sammelstelle für Wiederverwertung oder Entsorgung der Elektrogeräte zu entsorgen. Informationen zur fachgerechten Entsorgung sind auf Anfrage bei zuständigen örtlichen Behörden erhältlich. In Sammelstellen für Wiederverwertung oder Entsorgung ist auch Verpackungsmaterial und verschlissene Zubehörteile zu entsorgen.

13. ERSATZTEILBESTELLUNG

Bei allen Ersatzteilbestellungen folgende Informationen angeben:

- Modell/Gerätetyp
- Produktionsnummer Gerät

14. PROBLEMBEHANDLUNG

Achtung!

Vor der Problembeseitigung zunächst das Gerät immer auszuschalten und vom Stromnetz zu trennen.

Unten stehende Tabelle enthält die Fehlerliste und erläutert Möglichkeiten zur Behebung des Problems, wenn Ihr Gerät nicht mehr ordnungsgemäß arbeitet. Wenn das Problem auch nach der Durchführung der Tätigkeiten aus der Liste weiterhin besteht, wenden Sie sich an unser Servicezentrum in Ihrer Nähe.

Ursache	Störung	Störungsbehebung
Kettensäge läuft nicht an	Schnellbremse wurde	Handschutzabdeckung zurück in die

	ausgelöst	Normalstellung ziehen
	Keine Versorgungsspannung	Versorgungsspannungszufuhr überprüfen
	Defekte Steckdose	Alternative Stromquelle verwenden, ggf. Stromquelle tauschen
	Beschädigtes Verlängerungskabel	Kabel prüfen und ggf. austauschen
	Sicherung defekt	Sicherung austauschen
Kettensäge läuft mit Unterbrechungen	Beschädigtes Versorgungskabel	Spezialisierte Servicewerkstatt kontaktieren
	Lose Verbindung (außen)	Spezialisierte Servicewerkstatt kontaktieren
	Lose Verbindung (innen)	Spezialisierte Servicewerkstatt kontaktieren
	Defekter Hauptschalter	Spezialisierte Servicewerkstatt kontaktieren
Trockene Kette	Kein Kettenöl im Öltank	Öl nachfüllen
	Entlüftungsöffnung im Deckel des Öltanks verstopft	Deckel des Öltanks reinigen
	Ölaustrittsleitung verstopft	Ölaustrittsleitung reinigen
Kettenbremse funktioniert nicht	Problem im Zusammenhang mit dem Schaltmechanismus in der Handschutzabdeckung vorne	Spezialisierte Servicewerkstatt kontaktieren
Starke Erwärmung Kette / Schwert	Kein Kettenöl im Öltank	Öl nachfüllen
	Entlüftungsöffnung im Deckel des Öltanks verstopft	Deckel des Öltanks reinigen
	Ölaustrittsleitung verstopft	Ölaustrittsleitung reinigen
	Kette stumpf	Kette nachschärfen oder austauschen
Kettensäge schwingt, vibriert oder sägt nicht richtig	Zu niedrige Kettenspannung	Kette nachspannen
	Kette stumpf	Kette nachschärfen oder austauschen
	kette verschliffen	Kette austauschen
	Kettenzähne in falscher Richtung	Kette erneut montieren, Zähne in richtige Richtung

Tłumaczenie oryginalnej instrukcji obsługi
Elektryczna piła łańcuchowa
RECS 2440e

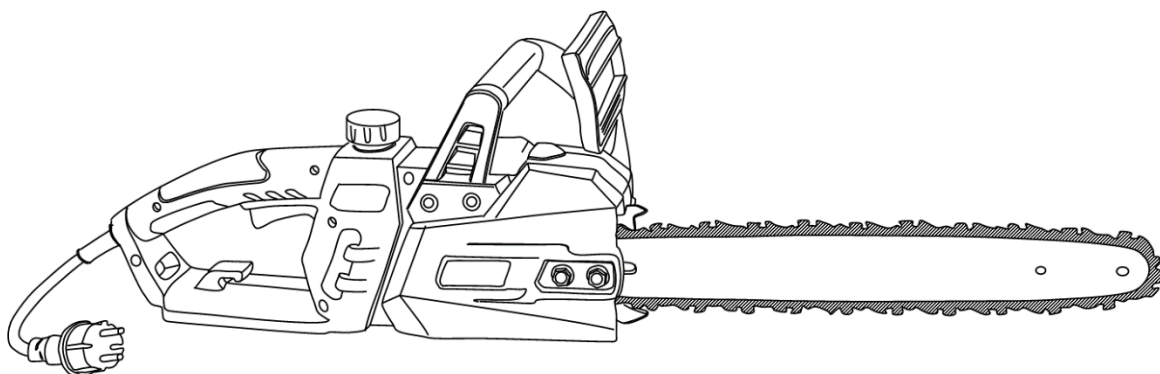

UWAGA: przed użyciem tego urządzenia należy uważnie przeczytać instrukcję obsługi.



Producent: GARLAND distributor, s.r.o, Šturmova 1307, 50601 Jičín, Czechy



1. OPIS PIŁY I CZĘŚCI ZNAJDUJĄCYCH SIĘ W ZESTAWIE

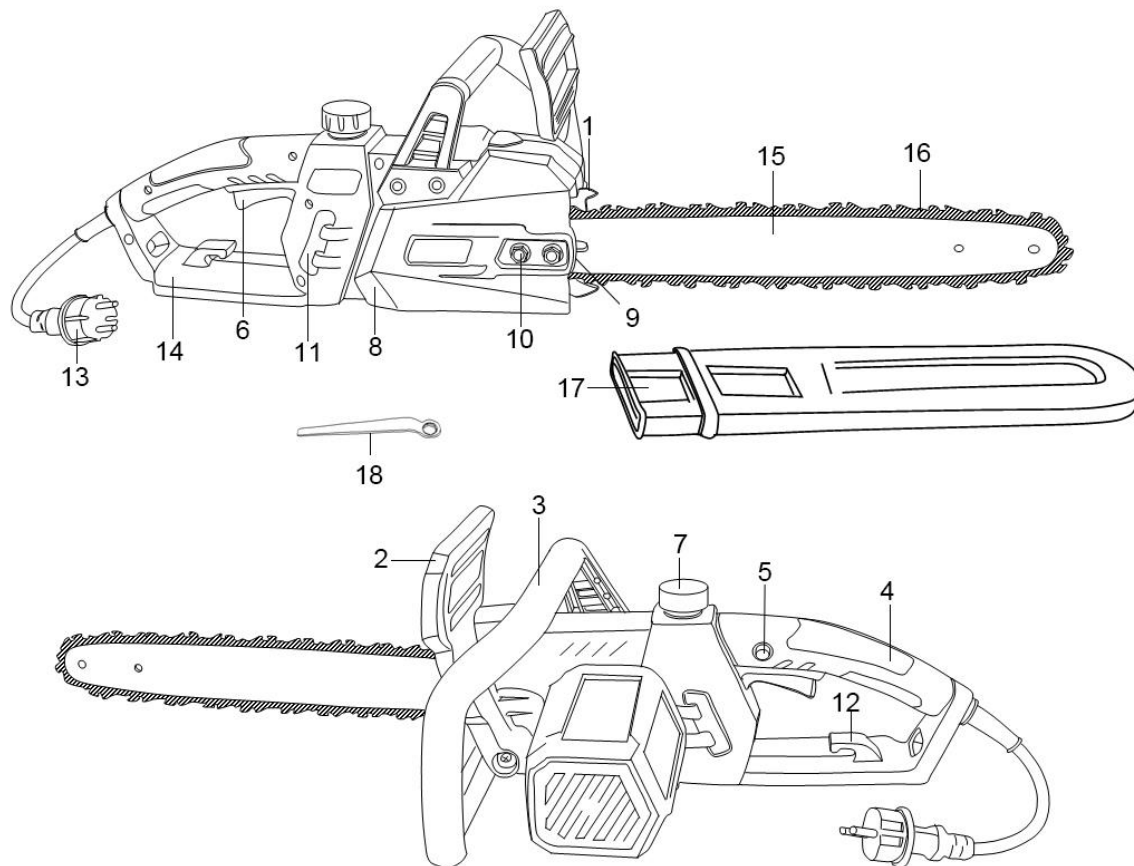

Rys. 1

1. Ogranicznik pazurowy
2. Przednia osłona
3. Przednia rękojeść
4. Tylna rękojeść
5. Blokada bezpieczeństwa włącznika
6. Przełącznik włączania/wyłączania (ON/OFF)
7. Osłona zbiornika na olej
8. Osłona koła zębatego
9. Śruba regulująca napinacza łańcucha
10. Śruba mocująca
11. Wskaźnik poziomu leju do smarowania łańcucha
12. Zacisk chroniący kabel przed nadmiernym naciągnięciem
13. Kabel zasilający
14. Tylna osłona zabezpieczająca rękę
15. Prowadnica
16. Łańcuch pilarki
17. Osłona prowadnicy
18. Klucz do śrub z głowicą z wewnętrznym sześciokątem

2. DANE TECHNICZNE

Model	RECS 2440e
Napięcie	230 V - 240 V ~ 50 Hz
Moc	2400 W
Długość noża (cm)	40
Długość robocza, max.	375 mm
Prędkość łańcucha	15 m/s
Klasa ochrony	II
Poziom ciśnienia akustycznego	96,5 dB(A) K=3 dB(A)
Poziom mocy akustycznej	104,5 dB(A) K=2,36 dB(A)
Gwarantowany poziom mocy akustycznej	107 dB (A)
Drgania	6,55 m/s ² , K=1,5 m/s ²

3. WYJAŚNIENIE SYMBOLI



Ostrzeżenie!



Przeczytaj instrukcję obsługi.



Używaj okularów ochronnych.



Używaj ochronników słuchu.



Nigdy nie narażaj urządzenia na deszcz.



Jeśli stwierdzisz, że kabel jest uszkodzony lub nacięty, natychmiast odłącz jego wtyczkę z sieci elektrycznej.



Nie utylizuj urządzeń elektrycznych razem ze zwykłym odpadem komunalnym.

Zgodnie z dyrektywą europejską 2012/19/UE w sprawie zużytego sprzętu elektrycznego i elektronicznego i jej wdrożeniem do prawa narodowego zużyte urządzenia elektryczne należy włączać do segregowanego odpadu i poddawać ekologicznemu recyklingowi.

Alternatywne przekazanie do recyklingu zamiast zwrotu sprzedawcy: Jeśli właściciel urządzenia elektrycznego nie zwraca urządzenia sprzedawcy, ma obowiązek prawidłowej utylizacji danego urządzenia. W tym celu można także oddać stare urządzenie do punktu zbiórki, które zapewni utylizację w myśl właściwego prawa narodowego o wykorzystaniu surowców wtórnych i utylizacji odpadu.

Postanowienie to nie dotyczy wyposażenia bez części elektrycznych, które jest ewentualnie podłączone do zużytego urządzenia.

4. OGÓLNE WSKAZÓWKI DOTYCZĄCE BEZPIECZEŃSTWA

⚠ UWAGA: Przeczytaj wszystkie zalecenia i instrukcje dotyczące bezpiecznego użytkowania.

Nieprzestrzeganie jakiegokolwiek z podanych poniżej wymogów i zaleceń może prowadzić do porażenia prądem elektrycznym, pożaru i/lub poważnych obrażeń.

Przechowuj wszystkie urządzenia zabezpieczające i instrukcje w bezpiecznym miejscu tak, aby można było z nich ponownie skorzystać.

Termin „elektronarzędzie” wykorzystywany w instrukcjach dotyczących bezpieczeństwa odnosi się do narzędzi elektrycznych zasilanych z sieci (z kablem sieciowym) oraz narzędzi elektrycznych zasilanych z akumulatora (bez kabla sieciowego).

4.1. Bezpieczeństwo w miejscu pracy

- a) Dbaj o to, aby miejsce pracy było czyste i dobrze oświetlone. Nieposprzątane i źle oświetlone miejsce pracy może być powodem obrażeń.
- b) Nie pracuj przy użyciu urządzeń elektrycznych w środowisku, w którym występuje ryzyko wybuchu i gdzie znajdują się łatwopalne ciecze, gazy lub pył. Urządzenia elektryczne są źródłem iskier, które mogą zapalić pył lub opary.
- c) Zadbaj, aby dzieci ani inne osoby nie miały dostępu do urządzenia. W razie rozproszenia uwagi można utracić kontrolę nad urządzeniem.

4.2. Bezpieczeństwo elektryczne

- a) Gniazdko musi odpowiadać wtyczce tego elektronarzędzia. Zabrania się dokonywania jakichkolwiek modyfikacji wtyczki. Nigdy nie używaj rozdzielnika do uziemionych elektronarzędzi. Oryginalne wtyczki i właściwe gniazdko zmniejszają ryzyko porażenia prądem elektrycznym.
- b) Nie dopuść do kontaktu ciała z uziemionymi powierzchniami takimi jak rury, kaloryfery, kuchenki i lodówki. Niebezpieczeństwo porażenia prądem elektrycznym jest większe, jeśli ciało jest uziemione.
- c) Nie narażaj urządzenia na oddziaływanie deszczu lub wilgoci. Przedostanie się wody do narzędzia elektrycznego zwiększa ryzyko porażenia prądem elektrycznym.
- d) Nie używaj kabla do przenoszenia elektronarzędzia, jego zawieszenia lub odłączania wtyczki z gniazdką. Chroń kabel przed gorącem, olejem, ostrymi krawędziami i poruszającymi się częściami urządzenia. Uszkodzone lub splątane kable zwiększają ryzyko porażenia prądem elektrycznym.
- e) Jeżeli używasz elektronarzędzia na zewnątrz budynku, korzystaj wyłącznie z przedłużaczy zaprojektowanych do tego celu. Używanie przedłużaczy zaprojektowanych specjalnie do użytku na zewnątrz zmniejsza ryzyko porażenia prądem elektrycznym.
- f) Jeśli nie można uniknąć użytkowania elektronarzędzia w wilgotnym środowisku, użyj wyłącznika różnicowoprądowego. Wyłącznik różnicowoprądowy zmniejsza ryzyko porażenia prądem elektrycznym.

4.3. Bezpieczeństwo osób

- a) Zachowaj ostrożność, patrz na to, co robisz, i używaj elektronarzędzia z rozsądkiem. Nie używaj elektronarzędzia w przypadku zmęczenia, wpływu narkotyków, alkoholu lub leków. Chwila nieuwagi podczas pracy z elektronarzędziem może spowodować poważne obrażenia.
- b) Stosuj środki ochrony indywidualnej i zawsze miej na sobie okulary ochronne. Używanie środków ochrony indywidualnej (np. masek przeciwpyłowych, obuwia antypoślizgowego, kasków bezpieczeństwa lub ochronników słuchu w zależności od rodzaju i używanego elektronarzędzia) zmniejsza ryzyko obrażeń.
- c) Zapewnij, aby urządzenie nie mogło uruchomić się przez przypadek. Zapewnij, aby elektronarzędzie było wyłączone przed podłączeniem do sieci i/lub włożeniem akumulatora lub przy podnoszeniu czy przenoszeniu narzędzia. Jeśli przenosząc elektronarzędzie lub podłączając je do sieci trzymasz palec na włączniku, może to spowodować obrażenia.
- d) Przed włączeniem elektronarzędzia usuń klucze. Narzędzie lub klucz, który dostanie się do kontaktu z obracającymi się częściami urządzenia, może spowodować obrażenia.

- e) Unikaj niezwykłych pozycji pracy. Stój prosto i utrzymuj równowagę. W ten sposób możesz mieć lepszą kontrolę nad elektronarzędziem w nieoczekiwanych sytuacjach.
- f) Noś odpowiednią odzież roboczą. Nie noś luźniej odzieży ani biżuterii. Utrzymuj włosy, odzież i rękawice poza zasięgiem poruszających się części. Luźna odzież, biżuteria lub długie włosy mogą wplątać się w poruszające się części.
- g) Jeśli można zainstalować urządzenia odsysające i odprowadzające, zapewnij, aby urządzenia te były prawidłowo podłączone i właściwie użytkowane. Używanie systemów odsysania pyłu może zmniejszyć zagrożenia powodowane przez pył.

4.4. Użytkowanie elektronarzędzia i jego konserwacja

- a) Nie przeciążaj urządzenia. Dobierz odpowiednie narzędzie do wykonywanej pracy. Będziesz mógł lepiej i bezpieczniej pracować w zakresie ograniczeń wynikających z mocy.
- b) Nie używaj elektronarzędzia z uszkodzonym wyłącznikiem. Elektronarzędzie, którego nie da się włączyć lub wyłączyć, jest niebezpieczne i musi zostać naprawione.
- c) Przed przeprowadzeniem jakiegokolwiek regulacji, wymiany wyposażenia wyjmij wtyczkę z gniazdka i/lub wyjmij akumulator lub odłóż urządzenie. Ten zabieg zapobiegnie przypadkowemu uruchomieniu elektronarzędzia.
- d) Przechowuj nieużywane elektronarzędzie w miejscu niedostępnym dla dzieci. Nie dopuść, aby urządzenie używały osoby, które
- e) nie znają urządzenia lub które nie przeczytały niniejszej instrukcji. Elektronarzędzia są niebezpieczne, jeżeli obsługują je osoby niedoświadczone.
- f) Starannie czyść elektronarzędzie. Sprawdź, czy poruszające się części działają prawidłowo i że nie dochodzi do ściskania, że części nie są połamane lub uszkodzone tak, by wpłynęły na działanie elektronarzędzia. Przed użyciem urządzenia należy oddać uszkodzone elementy do naprawy. Przyczyną wielu wypadków jest niedostateczna konserwacja elektronarzędzi.
- g) Dbaj, by narzędzia tnące były ostre i czyste. Staranna konserwacja elementów tnących z ostrymi ostrzami sprawia, że rzadziej się one blokują i można je łatwiej obsługiwać.
- h) Używaj elektronarzędzia, wyposażenia, urządzeń dodatkowych itd., zgodnie z niniejszą instrukcją. Weź pod uwagę warunki panujące w miejscu pracy i wykonywaną pracę. Używanie elektronarzędzia do jakiegokolwiek celu niezgodnego z jego przeznaczeniem może spowodować niebezpieczne sytuacje.

4.5. Serwis

Elektronarzędzie oddawaj do naprawy tylko wykwalifikowanym pracownikom korzystającym wyłącznie z oryginalnych części zamiennych. W ten sposób zagwarantujesz, że używanie elektronarzędzia będzie w dalszym ciągu bezpieczne.

5. SPECJALNE WSKAZÓWKI DOTYCZĄCE BEZPIECZEŃSTWA DLA PIŁ ŁAŃCUCHOWYCH

- Podczas pracy z piłą łańcuchową należy zagwarantować, aby wszystkie części korpusu były w bezpiecznej odległości od części ruchomych. Przed uruchomieniem piły łańcuchowej upewnij się, że łańcuch nie dotyka innych przedmiotów. Podczas pracy z piłą łańcuchową jedna chwila nieuwagi może spowodować uchwycenie przez łańcuch odzieży lub części ciała.
- Zawsze trzymaj piłę łańcuchową bezpiecznie prawą ręką za tylny uchwyt, a lewą ręką za przedni uchwyt. Przytrzymywanie piły łańcuchowej rękami w innych miejscach zwiększa ryzyko obrażeń, i dlatego jest niedozwolone.
- Korzystaj z okularów ochronnych i ochrony słuchu. Ponadto zaleca się korzystanie z innych środków ochrony głowy, rąk, nóg i stóp. Odpowiednia odzież ochronna zmniejsza ryzyko powstania obrażeń spowodowanych przez odrzucane drewno lub przypadkowy kontakt z łańcuchem pilarki.
- Nigdy nie używaj piły łańcuchowej w koronie drzewa. Używanie piły łańcuchowej w koronie drzewa zwiększa ryzyko obrażeń.
- Zawsze zachowuj stabilną pozycję roboczą na stojąco, a z piły korzystaj tylko wówczas, gdy możesz stać na stabilnej, równej i bezpiecznej powierzchni. Śliskie lub niestabilne powierzchnie, lub drabina,

mogą spowodować utratę równowagi lub kontroli nad piłą łańcuchową.

- Tnąc napiętą gałąź, bierz pod uwagę sposób jej odrzutu bezpośrednio po odcięciu. Gdy dojdzie do zwolnienia napiętych włókien drewnianych, napięta gałąź mogłaby uderzyć osobę obsługującą i/lub spowodować zablokowanie się elementów sterowania piły łańcuchowej.
- Szczególną ostrożność należy zachować podczas cięcia podrostu i młodych drzew. Drobny materiał może zostać uchwycony w łańcuchu piły, a następnie uderzyć w twoim kierunku, ewentualnie spowodować utratę równowagi obsługi.
- Piłę łańcuchową przenoś za przednią rękojeść, wyłączoną i z łańcuchem skierowanym od ciała. Przed rozpoczęciem transportu piły łańcuchowej lub przed jej odstawieniem do przechowywania zawsze zakładaj pokrywę ochronną. Ostrożne obchodzenie się z piłą łańcuchową zmniejsza prawdopodobieństwo przypadkowego kontaktu z pracującym łańcuchem.
- Kieruj się wskazówkami dotyczącymi smarowania, napinania łańcucha i wymiany akcesoriów. Łańcuch, który nie jest prawidłowo napięty, może się przerwać lub zwiększyć ryzyko odbicia.
- Dbaj, aby rękojeści były suche i czyste oraz aby nie były zanieczyszczone olejem lub smarem. Rękojeści zatłuszczone olejem lub smarem są śliskie i mogą spowodować utratę kontroli.
- Piły łańcuchowej należy używać wyłącznie do cięcia drewna. Piły łańcuchowej można używać do wykonywania tylko takich prac, do których jest ona przeznaczona. Na przykład: Nigdy nie używaj piły łańcuchowej do cięcia plastików, muru ani innych materiałów budowlanych poza drewnem. Używanie piły łańcuchowej do wykonywania prac, które są niezgodne z przeznaczeniem lub niedozwolone, może spowodować niebezpieczne sytuacje.

Przyczyny odbicia i sposoby zapobiegania mu

Do odbicia może dojść w sytuacji, gdy przednia część prowadnicy natrafi na przedmiot lub gdy przegięcie ciętego drewna spowoduje zakleszczenie łańcucha piły. W wielu przypadkach kontakt czubka prowadnicy z innym przedmiotem może powodować nieoczekiwaną reakcję polegającą na odrzuceniu prowadnicy w kierunku osoby obsługującej. Również ściśnięcie łańcucha w górnej części prowadnicy może spowodować nagłe odbicie tej prowadnicy w kierunku osoby obsługującej. Którakolwiek z tych reakcji może spowodować utratę kontroli przez osobę obsługującą nad piłą i możliwość poważnych obrażeń. Dlatego nie należy bezwarunkowo polegać tylko na zabezpieczeniach, w które piła jest wyposażona. Używając piły łańcuchowej, należy stosować różne środki bezpieczeństwa, które umożliwią pracę bez wypadków i obrażeń. Odbicie powstaje w wyniku niewłaściwego lub błędnego sposobu korzystania z elektronarzędzia. Można mu jednak zapobiec, stosując poniższe środki ostrożności:

- Piłę trzymaj mocno obiema rękami tak, aby palce i kciuki trzymały obie rękojeści. Utrzymuj ciało i rękę w stabilnej pozycji, która umożliwi kontrolę nad siłą reakcji odbicia. Przy zachowaniu właściwych środków ostrożności osoba obsługująca powinna być w stanie poradzić sobie z tymi siłami reakcji. Nigdy nie zwalnij mocnego uchwytu działającej piły łańcuchowej.
- Unikaj niezwykłych pozycji pracy. Nigdy nie wykonuj cięcia na wysokości powyżej ramion. Zapobiegiesz w ten sposób przypadkowemu kontaktowi z czubkiem prowadnicy, a jednocześnie zapewnisz efektywniejszą kontrolę nad piłą łańcuchową w przypadku powstania nieoczekiwanych sytuacji.
- Zawsze używaj właściwych prowadnic i łańcuchów wymiennych zalecanych przez producenta. Użycie niewłaściwych prowadnic i łańcuchów może spowodować przerwanie łańcucha i/lub powstanie odbicia.
- Stosuj się do instrukcji producenta dotyczących ostrzenia i konserwacji łańcucha piły. Jeśli ustawiono zbyt niską pozycję ogranicznika głębokości, zwiększa się niebezpieczeństwo odbicia.

Inne istotne informacje:

- Używaj wysokoczułego wyłącznika, który zapewnia ochronę przed prądem upływowym i którego czułość na prąd upływowego wynosi 30 mA lub mniej.
- Kabel zasilający umieszczaj tak, aby podczas cięcia nie mógł zostać uchwycony przez gałęzie lub podobne przedmioty.
- Osobom, które nie są dobrze zaznajomione z użytkowaniem piły, zaleca się przeprowadzenie przynajmniej jednego cięcia próbnego na gruboźnie na podstawie do cięcia itp.

Ryzyko resztkowe

Nawet w przypadku używania tego elektronarzędzia zgodnie z instrukcją, nie można wykluczyć pewnych ryzyk resztkowych. Przyczyną poniższych ryzyk może być konstrukcja i design tego urządzenia elektrycznego:

- Jeśli nie jest używana właściwa odzież ochronna, grozi niebezpieczeństwo ran ciętych.
- Jeśli nie jest używana właściwa przeciwpyłowa maska ochronna, grozi uszkodzenie płuc.
- Jeśli nie jest używana właściwa ochrona słuchu, grozi uszkodzenie słuchu.
- Jeśli narzędzie używane jest przez dłuższy czas lub jeśli nie jest prawidłowo obsługiwane lub konserwowane, grozi uszczerbek na zdrowiu spowodowany przez drgania działające na ręce i ramiona.

Ostrzeżenie!

Podczas pracy elektronarzędzia powstaje pole elektromagnetyczne. W pewnych okolicznościach pole to może mieć aktywny lub bierny negatywny wpływ na działanie implantów medycznych. W celu ograniczenia ryzyka poważnych lub śmiertelnych obrażeń zaleca się, aby osoby posiadające implanty medyczne skonsultowały się przed użyciem tego urządzenia z lekarzem lub producentem implantu.

6. PRAWIDŁOWY SPOSÓB UŻYCIA

Piła łańcuchowa jest przeznaczona do ścinania drzew i cięcia pni, gałęzi, graniastostupów drewnianych, desek itd., przy czym można używać jej do wykonywania cięć poprzecznych i wzdłużnych. Nie jest jednak przeznaczona do cięcia żadnych innych materiałów poza drewnem. Pamiętaj, że wyprodukowane przez nas urządzenia nie są przeznaczone do celów komercyjnych, handlowych lub przemysłowych. Używanie tego urządzenia do celów komercyjnych, handlowych lub przemysłowych lub innych podobnych celów, powoduje utratę gwarancji.

7. MONTAŻ

Uwaga: Nie podłączaj piły łańcuchowej do zasilania przed kompletnym montażem i regulacją napięcia łańcucha. Podczas konserwacji i regulacji piły łańcuchowej zawsze używaj rękawic ochronnych, aby uniknąć ewentualnych obrażeń.

7.1 Montaż prowadnicy i łańcucha piły

- Ostrożnie rozpakuj wszystkie części i sprawdź, czy są kompletne (rys. 1).
- Poluzuj śrubę mocującą osłonę koła zębatego (rys. 2).



Rys. 2

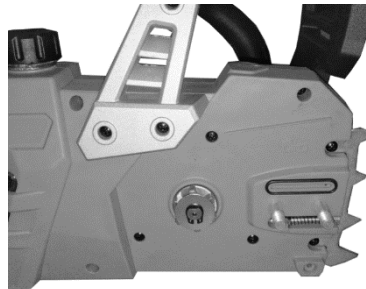

Rys. 3

- Zdejmij osłonę koła zębatego (rys. 3).
- Włóż łańcuch tak, jak pokazano na obrazku, do rowka obwodowego prowadnicy (rys. 4).

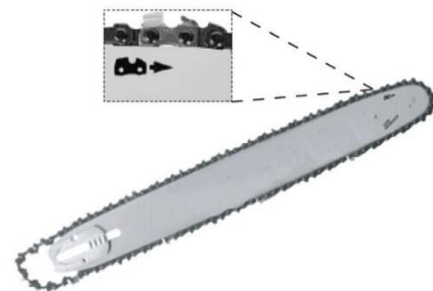

Rys. 4

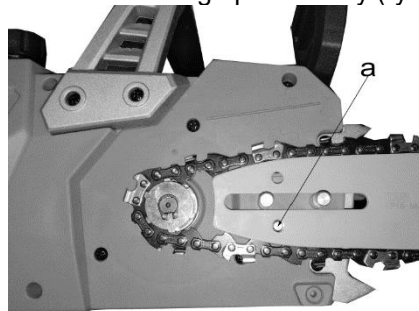

Rys. 5

- Wsuń prowadnicę z łańcuchem do uchwytu w pile łańcuchowej tak, jak pokazano na obrazku. Jednocześnie załóż łańcuch na koło zębate tak, aby je opinał (rys. 5).

- Załóż osłonę (rys. 6) koła zębatego i przykręć śrubą mocującą (rys. 7).

Uwaga: Kołek napinający łańcucha (rys. 5-a) musi znajdować się pośrodku prowadnicy. Jeśli to konieczne, wyreguluj kołek napinający przy pomocy śruby (rys. 8-b).

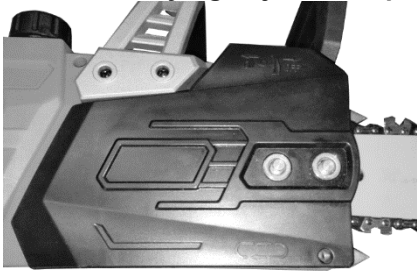

Rys. 6



Rys. 7

Uwaga:

Nie dokręcaj śruby mocującej, dopóki nie będzie zakończona regulacja napięcia łańcucha.

7.2 Napinanie łańcucha pilarki

Uwaga:

Przed rozpoczęciem jakiegokolwiek kontroli lub regulacji zawsze odłączaj wtyczkę kabla zasilającego od gniazdka sieciowego.

Podczas konserwacji i regulacji piły łańcuchowej zawsze używaj rękawic ochronnych, aby uniknąć ewentualnych obrażeń.

- Poluzuj śrubę mocującą osłony koła łańcuchowego o kilka obrotów (rys. 2).
- Wyreguluj napięcie łańcucha przy pomocy śruby napinającej (rys. 8-b). Przez obracanie śruby w kierunku ruchu wskazówek zegara napięcie łańcucha się zwiększa, a przez obracanie w kierunku przeciwnym do ruchu wskazówek zegara napięcie łańcucha się zmniejsza. Łańcuch jest prawidłowo napięty wówczas, gdy można go podnieść o około 3-4 mm pośrodku prowadnicy (rys. 9).
- Przykręć śrubę mocującą osłony koła łańcuchowego (rys. 7).

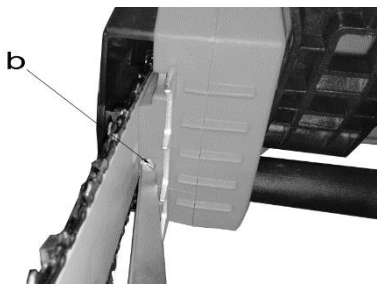

Rys. 8

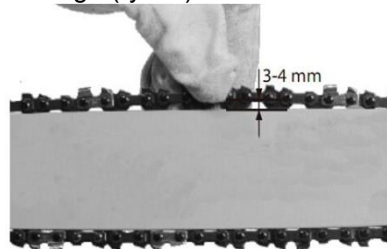

Rys. 9

Uwaga: Wszystkie ogniwa łańcucha muszą być prawidłowo włożone do rowka prowadnicy.

Uwagi dotyczące napinania łańcucha:

W celu zapewnienia bezpiecznego użytkowania łańcuch piły musi być prawidłowo napięty. Napięcie łańcucha piły uważa się za właściwe wówczas, gdy łańcuch można podnieść o około 3-4 mm pośrodku prowadnicy. Ponieważ podczas cięcia dochodzi do rozgrzewania się łańcucha, a wskutek tego do zmian jego długości, należy co 10 minut przeprowadzać kontrolę i ewentualną regulację napięcia łańcucha. Dotyczy to zwłaszcza nowych łańcuchów. Po zakończeniu pracy ponownie poluzuj łańcuch, ponieważ po ostygnięciu łańcuch znów się skróci. W ten sposób zapobiegiesz ewentualnym uszkodzeniom łańcucha.

7.3 Smarowanie łańcucha pilarki

Uwaga: Przed rozpoczęciem jakiegokolwiek kontroli lub regulacji zawsze odłączaj wtyczkę kabla zasilającego od gniazdka sieciowego. Podczas konserwacji i regulacji piły łańcuchowej zawsze używaj rękawic ochronnych, aby uniknąć ewentualnych obrażeń.

Uwaga: Nigdy nie używaj łańcucha, który nie jest nasmarowany specjalnym olejem przeznaczonym do łańcuchów piłowych. Używanie piły łańcuchowej bez oleju do smarowania łańcucha lub z poziomem tego oleju poniżej znacznika „min” (rys. 10) spowoduje uszkodzenie piły łańcuchowej.

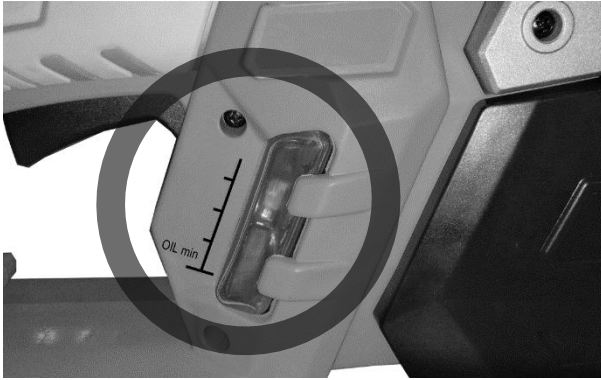

Rys. 10

Uwaga: Pamiętaj o warunkach cieplnych:

przy różnych temperaturach potrzebne są różne smary o różnej lepkości. W niższych temperaturach do uzyskania wystarczającej warstwy smaru potrzebny będzie olej o niższej lepkości. Jeśli jednak ten sam olej o niskiej lepkości zostanie użyty w okresie letnim, w wyniku wysokich temperatur spowoduje to niższą gęstość, co mogłoby spowodować przerwanie warstwy smaru i przegrzanie lub uszkodzenie łańcucha. Poza tym olej ten spalałby się i produkował niepotrzebne szkodliwe substancje.

Napełnianie zbiornika na olej:

- Piłę łańcuchową umieść na równej powierzchni.
- Wyczyść okolice nakrętni zbiornika na olej (rys. 10), a następnie wyczyść także tę nakrętkę.
- Napełnij zbiornik olejem przeznaczonym do pił łańcuchowych. Podczas tej czynności zapewnij, aby do zbiornika nie mogły dostać się zanieczyszczenia, które spowodowałyby osad na dyszy oleju.
- Zamknij nakrętkę zbiornika na olej.

8. OBSŁUGA

8.1 Podłączenie do sieci elektrycznej

- Podłącz kabel zasilający do właściwego przedłużacza. Upewnij się, że parametry konstrukcyjne przedłużacza są odpowiednie dla mocy piły łańcuchowej.
- Przedłużacz zabezpiecz w sposób przedstawiony na rys. 11, aby był chroniony przed siłami ciągnięcia i przypadkowym odłączeniem.
- Przedłużacz podłącz do profesjonalnie zainstalowanego gniazdka elektrycznego z uziemieniem.



Rys. 11

Zaleca się użycie kabla w wyraźnym i dobrze widocznym kolorze, np. czerwonym lub żółtym. W ten sposób zmniejszy się niebezpieczeństwo przypadkowego uszkodzenia kabla przez kontakt z piłą łańcuchową.

8.2 Włączanie/wyłączanie

Włączanie

- Trzymaj piłę łańcuchową obiema rękami za uchwyty tak, jak pokazano na rys. 12 (kciuki powinny być pod uchwytami).

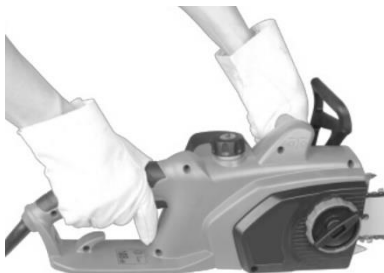

Rys. 12

- Wciśnij i przytrzymaj blokadę włącznika (rys. 1 / poz. 5).
- Włącz piłę łańcuchową przy pomocy włącznika głównego. Potem możesz zwolnić blokadę włącznika.

Wyłączenie

Zwolnij włącznik główny (rys. 1 / poz. 6). Wbudowany hamulec w bardzo krótkim czasie zatrzyma ruch łańcucha piły. Przy zatrzymaniu pracy zawsze odłączaj wtyczkę kabla zasilającego od gniazdka sieciowego, także w przypadku krótkiej przerwy w pracy.

Uwaga: Piłę zawsze przenoś za przednią rękkojeść. Jeśli piła jest podłączona do sieci elektrycznej i przenosisz ją za przednią rękkojeść (tj. miejsce, w którym znajdują się włączniki), grozi niebezpieczeństwo, że blokada bezpieczeństwa włącznika i włącznik główny mogłyby zostać nieopatrznie wciśnięte, wskutek czego piła łańcuchowa by się niechcący uruchomiła.

8.3 Hamulec łańcucha

Hamulec łańcucha jest mechanizmem bezpieczeństwa, który uruchamia się za pośrednictwem przedniej osłony ochronnej ręki (rys. 1 / poz. 2). Jeśli dojdzie do odbicia, które spowoduje nagły ruch wsteczny piły łańcuchowej, zadziała hamulec łańcucha, który w czasie poniżej 0,12 sekundy zatrzyma ruch łańcucha. Funkcję tego hamulca należy regularnie kontrolować. Przy kontroli postępuj tak, że odchyłisz osłonę ochronną ręki (rys. 1 / poz. 2) do przodu, i na krótko włączysz piłę łańcuchową. Łańcuch piły nie może zostać wprowadzony w ruch. Hamulec łańcucha ponownie zwolnij przez pociągnięcie osłony ochronnej ręki (rys. 1 / poz. 2) na tylną, zablokowaną pozycję.

Uwaga: Nigdy nie używaj piły, jeśli jej zabezpieczenia nie działają prawidłowo. Nigdy nie próbuj naprawiać zabezpieczeń na własną rękę

– wszelkie takie prace należy zawsze powierzyć naszemu serwisowi lub warsztatowi serwisowemu o podobnych kwalifikacjach.

Osłona ochronna ręki

Przednia osłona ręki (która jednocześnie działa jako urządzenie obsługujące hamulec łańcucha) (rys. 1/poz. 2) i tylna osłona ręki (rys. 1 / poz. 14) łącznie zapewniają ochronę palców rąk przed zranieniem spowodowanym przez kontakt z łańcuchem piły w przypadku przerwania tego łańcucha wskutek przeciążenia.

9. OBSŁUGA PIŁY ŁAŃCUCHOWEJ

9.1 Przygotowanie

Aby zapewnić bezpieczeństwo pracy, przed każdym użyciem piły przeprowadź kontrolę według następujących punktów:

Stan piły łańcuchowej

Przed rozpoczęciem pracy przeprowadź przegląd piły łańcuchowej z uwzględnieniem uszkodzeń jej pudła, kabla zasilającego, łańcucha i prowadnicy. Nigdy nie używaj piły łańcuchowej, która jest uszkodzona.

Zbiornik na olej

Uzupełnij olej w silniku. Także podczas pracy regularnie kontroluj, czy w systemie smarowania jest wystarczająca ilość oleju. Aby zapobiec uszkodzeniu piły łańcuchowej, nigdy jej nie uruchamiaj, jeśli w systemie smarowania nie ma oleju lub jeśli poziom oleju spadnie poniżej znacznika „min” (rys. 10). Jedno napełnienie starcza na około 15 minut, w zależności od ilości przerw i obciążenia piły podczas cięcia.

Łańcuch pilarki

Kontroluj napięcie łańcucha i stan zębów tnących. Im ostrzejszy łańcuch piły, tym łatwiej obsługiwać piłę. To samo dotyczy naciągnięcia łańcucha. Po każdych 10 minutach pracy kontroluj więc napięcie łańcucha, aby poprawić swoje bezpieczeństwo. Zwłaszcza nowe łańcuchy mają tendencję do większego stopniowego rozprężania.

Hamulec łańcucha

Funkcję hamulca łańcucha skontroluj w sposób opisany w rozdziale „Urządzenia zabezpieczające”, a następnie zwolnij hamulec.

Odzież ochronna

Podczas pracy zawsze noś właściwą przylegającą odzież ochronną, jak na przykład specjalne spodnie zapewniające ochronę przed pocięciem, rękawice ochronne i bezpieczne obuwie.

Ochrona słuchu i okulary ochronne.

Podczas ścinania drzew lub podczas przecinki podrostu leśnego zawsze używaj kasku ochronnego, którego częścią jest tarcza na twarz i ochronniki słuchu. Kask ten zapewni ochronę przed spadającymi gałęziami i jakimikolwiek odrzuconymi gałęziami.

9.2 Opis właściwych procedur związanych z podstawowym użytkowaniem piły łańcuchowej

Ścinanie drzew (rys. 13-16)

Jeśli grupa dwóch lub więcej osób prowadzi jednocześnie wycinkę i przecinanie, minimalna odległość między wycinanym drzewem a przycinanym drzewem powinna wynosić przynajmniej dwa razy tyle, ile wysokość ścinanego drzewa (rys. 13). Ścinając drzewo, należy postępować ostrożnie, aby zagwarantować, że nie dojdzie do zagrożenia osób, kontaktu z przewodami sieci elektrycznej i fizycznego uszkodzenia innego wyposażenia lub cudzego majątku. W przypadku kontaktu drzewa z trądką elektryczną należy bezzwłocznie poinformować o tym właściwą firmę energetyczną.

Podczas pracy z piłą łańcuchową na zboczu osoba obsługująca musi stać na tym zboczu w miejscu znajdującym się wyżej niż ścinane drzewo, ponieważ drzewo to po ścięciu spadnie lub zsunie się w dół (rys. 14). Przed rozpoczęciem ścinania drzewa należy najpierw zaplanować drogę ewakuacyjną, a w razie potrzeby także ją udroźnić. Ta droga ewakuacyjna musi prowadzić w kierunku diagonalnym wobec oczekiwanego kierunku upadku drzewa, jak pokazano na rys. 15 (A = strefa niebezpieczna, B = kierunek upadku, C = strefa ewakuacji).

Przed rozpoczęciem ścinania drzewa należy wziąć pod uwagę naturalne pochylenie drzewa, umiejscowienie większych gałęzi oraz kierunek wiatru, ponieważ te wartości ułatwią właściwe ustalenie kierunku, w którym drzewo spadnie.

Usuń z drzewa zanieczyszczenia, kamienie, luźną korę, gwoździe, klamry i druty.

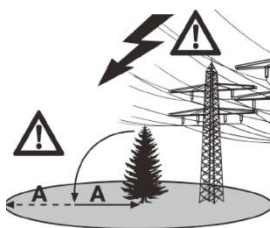

Rys. 13



Rys. 14

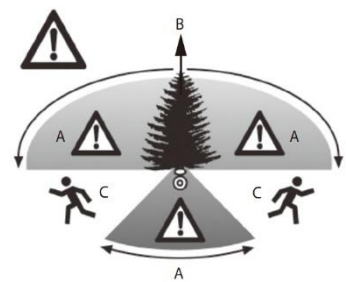

Rys. 15

Stworzenie nacięcia przy ścinaniu (rys. 16)

Podczas ścinania należy postępować tak, że stworzy się nacięcie (A) pod kątem prostym do kierunku upadku, na głębokość odpowiadającą 1/3 średnicy pnia drzewa, jak pokazano na rys. 16. Najpierw wykonaj dolne cięcie poziome (A). W ten sposób zapobiegiesz możliwości uchwycenia łańcucha piły lub przewodnicy podczas przeprowadzania drugiego cięcia, to jest podczas dokończania nacięcia.

Przeprowadzenie głównego cięcia podczas ścinania (rys. 17)

Cięcie główne podczas ścinania powinno być umieszczone przynajmniej 50 mm nad poziomą płaszczyzną przeciwległego nacięcia. Cięcie główne (B) przeprowadź równoległe do poziomej płaszczyzny

przeciwnego nacięcia. Cięcia główne powinny być przeprowadzone na głębokość, przy osiągnięciu której zachowany zostanie cienki pas (D), który przy cięciu może działać jak przegub. Pas ten zapobiega obrotowi drzewa i jako upadkowi w niewłaściwym kierunku. Nie przecinaj tego pasa. Drzewo powinno zacząć upadać w momencie zbliżania się cięcia łamiącego do powyższego pasa. Jeśli podczas ścinania widać, że drzewo może spaść w innym kierunku niż pożądanym (C), lub jeśli drzewo zacznie przechylać się z powrotem i ścisnąć łańcuch piły, przerwij wykonywanie cięcia łamiącego i włóż drewniane, plastikowe lub aluminiowe kliny, aby rozciągnąć obszar cięcia tak, aby było można ponownie kontrolować nachylenie cięcia i przywrócić pożądanym kierunkowi upadku. Gdy drzewo zacznie spadać, wyjmij piłę łańcuchową z nacięcia, wyłącz ją, umieść na ziemi i opuść niebezpieczną strefę zaplanowaną drogą ewakuacyjną. Uważaj na spadające gałęzie i pamiętaj o niebezpieczeństwie potknięcia się.

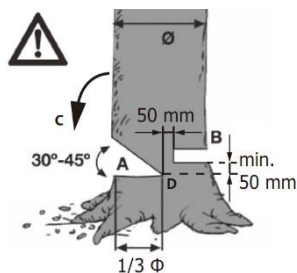

Rys. 16

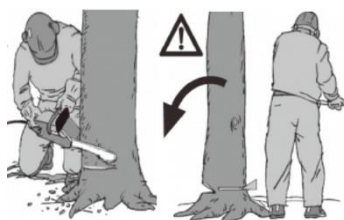

Rys. 17

Usuwanie gałęzi

Następujące instrukcje dotyczą usuwania gałęzi ze ściętego drzewa. Usuwając gałęzie, pozostaw na miejscu wszelkie gałęzie skierowane ku dołowi i podpierające leżące drzewo, aż do rozcięcia pnia drzewa.

Mniejsze gałęzie należy usuwać w sposób pokazany na rys. 18 (A = kierunek cięcia podczas usuwania gałęzi,

B = zachowaj wystarczającą odległość od ziemi! Podpierające gałęzie należy pozostawić aż do rozcięcia pnia), to jest jednym cięciem prowadzonym w kierunku od dołu ku górze. Wszelkie gałęzie, które są napięte, należy odciąć w kierunku od dołu ku górze, aby zapobiec ściśnięciu piły.



Rys. 18

Rozcinanie pnia drzewa

Następujące instrukcje dotyczą rozcinania pnia ściętego drzewa na poszczególne segmenty. Upewnij się, że masz wystarczające oparcie nóg i że waga twojego ciała jest równomiernie rozłożona na obie nogi. Jeśli to możliwe, pień powinien być podłożony i podparty gałęziami, drewnianymi podpórkami lub klinami. Aby ułatwić cięcie, kieruj się poniższymi prostymi wskazówkami. Jeśli pień drzewa jest równomiernie podparty na całej swojej długości tak, jak pokazano na rys. 19, kontynuuj cięcie wykonywane od góry ku dołowi. Podczas tego procesu dbaj, aby piła nie wciniała się w ziemię.

Jeśli ciężar pnia opiera się na jednym końcu, jak pokazano na rys. 20, najpierw przytnij 1/3

średnicy pnia z dolnej strony (A), aby zapobiec jego rozłamaniu. Następnie wykonaj drugie cięcie od góry do wysokości pierwszego cięcia (B), to jest do 2/3 średnicy (w ten sposób zapobiegiesz

ściśnięciu piły łańcuchowej).

Jeśli ciężar pnia opiera się na obu końcach, jak pokazano na rys. 21, najpierw przetnij 1/3

średnicy pnia z górnej strony (A), aby zapobiec rozłamaniu pnia. Następnie przeprowadź drugie

cięcie w kierunku od dołu do wysokości pierwszego cięcia (B), to jest do 2/3 średnicy (przez co ponownie zapobiegnie się ściśnięciu piły łańcuchowej).

Podczas pracy z piłą na zbieczu zawsze stawaj w miejscu, które znajduje się wyżej niż drzewo, jak pokazano na rys. 14. Aby zachować pełną kontrolę także w momencie zakończenia cięcia przechodniego, w fazie

końcowej tego cięcia stopniowo zmniejszaj nacisk, nie zwalniając mocnego chwytu obu rękojeści piły. Podczas cięcia dbaj, aby piła nie dotykała ziemi. Po zakończeniu cięcia poczekaj, aż łańcuch piły się zatrzyma, i dopiero potem wyjmij piłę łańcuchową ze obszaru cięcia. Przed przemieszczeniem od jednego drzewa do następnego, zatrzymaj silnik piły łańcuchowej.

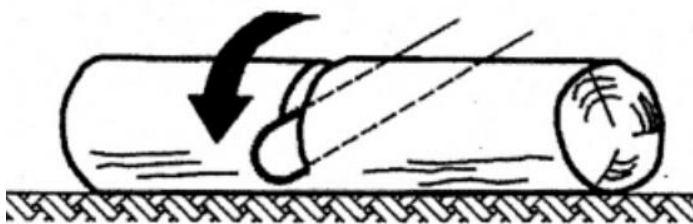

Rys. 19

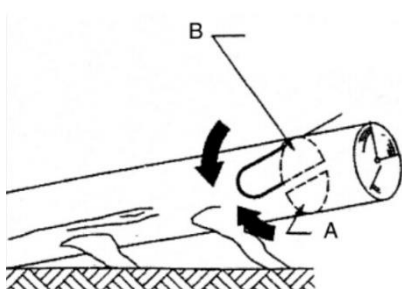

Rys. 20

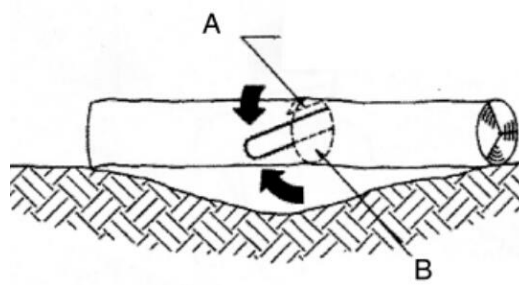

Rys. 21

9.3 Odbicie

Pojęcie „odbicie” dotyczy sytuacji, w których piła łańcuchowa wykonuje nagły i szybki ruch w kierunku ku górze i do tyłu. Ruch ten zwykle spowodowany jest przez kontakt czubka prowadnicy z ciętym przedmiotem lub przez zakleszczenie piły. W przypadku odbicia powstają duże siły, które działają nagle i mocno. Wskutek tego piła łańcuchowa zwykle reaguje w niekontrolowany sposób. Taka sytuacja może powodować bardzo poważne obrażenia pracownika lub osób znajdujących się w jego pobliżu. Niebezpieczeństwo odbicia jest szczególnie duże przy przeprowadzaniu cięć poprzecznych, ukośnych i wzdłużnych, przy których nie można wykorzystać funkcji ogranicznika pazurowego. Dlatego należy w miarę możliwości unikać tego sposobu cięcia, a jeśli jest on nieunikniony, należy zachować szczególną ostrożność.

Niebezpieczeństwo odbicia jest największe wtedy, gdy piła umieszczona jest w pozycji powodującej cięcie w obszarze czubka prowadnicy, ponieważ właśnie w tej pozycji działa największy efekt dźwigni (rys. 22). Najbezpieczniejsze postępowanie polega więc na umieszczeniu piły tak, aby przed rozpoczęciem cięcia dolna strona jej prowadnicy znajdowała się jak najbliżej ciętego przedmiotu (rys. 23).

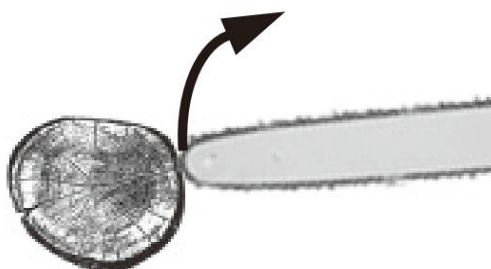

Rys. 22



Rys. 23

Uwaga:

- Zapewnij, aby napięcie łańcucha było zawsze prawidłowo wyregulowane.
- Używaj piły łańcuchowej tylko w pełni sprawnym, nieszkodzonym stanie.
- Zawsze używaj piły łańcuchowej, której łańcuch jest dobrze naostrzony zgodnie z właściwymi wskazówkami.

- Nigdy nie wykonuj cięcia powyżej wysokości ramion.
- Nigdy nie tnij górną stroną ani czubkiem prowadnicy.
- Zawsze mocno trzymaj piłę łańcuchową obiema rękami.
- Kiedy to tylko możliwe, używaj ogranicznika pazurowego jako punktu przyłożenia.

Cięcie napiętego drewna

Podczas cięcia napiętego drewna należy zachować szczególną ostrożność. Napięte drewno, które podczas cięcia zostanie nagle zwolnione, może w niektórych przypadkach reagować w nieoczekiwany i niekontrolowany sposób. W niekorzystnych warunkach stan ten mógłby prowadzić do poważnych lub nawet śmiertelnych obrażeń (rys. 24-26). Ten rodzaj pracy mogą wykonywać wyłącznie osoby, które przeszły specjalistyczne szkolenia.

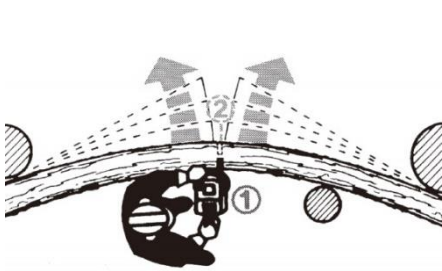

Rys. 24

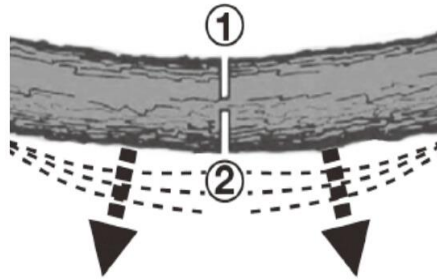

Rys. 25

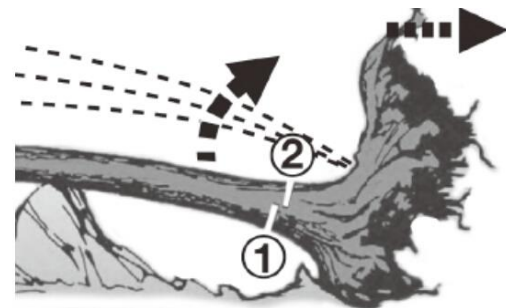

Rys. 26

10. KONSERWACJA

10.1 Wymiana łańcucha piły i prowadnicy

Prowadnicę należy wymienić, jeśli:

- rowek prowadnicy jest zużyty;
- koło zębate na przedniej stronie piły jest uszkodzone lub zużyte.

Postępuj w sposób opisany w części „Montaż prowadnicy i łańcucha”.

10.2. Kontrola automatycznego smarowania łańcucha

Aby zapewnić ochronę prowadnicy i łańcucha piły przed przegrzewaniem i związanymi z nim uszkodzeniami, należy regularnie kontrolować sprawność systemu automatycznego smarowania łańcucha. Podczas tej kontroli skieruj czubek prowadnicy na gładką powierzchnię (deskę, profil odciętego pnia drzewa) i pozostaw piłę na chodzie.

Jeśli podczas tej procedury widoczny jest wyraźny ślad oleju, oznacza to, że system automatycznego smarowania łańcucha działa prawidłowo. Jeśli ślad oleju nie jest widoczny, postępuj zgodnie z właściwymi wskazówkami w części „Rozwiązywanie problemów”. Jeśli sytuacji nie da się naprawić, stosując się do wskazówek zawartych w tej części, zwróć się do naszego serwisu lub do serwisu o podobnych kwalifikacjach.

Uwaga: Podczas przeprowadzania tej próby nie dotykaj powyższej powierzchni czubkiem prowadnicy. Zachowaj bezpieczną odległość (około 20 cm).

10.3 Ostrzenie łańcucha piły

Skuteczna praca przy użyciu piły łańcuchowej jest możliwa tylko wówczas, gdy łańcuch piły jest ostry i w dobrym stanie. Dzięki temu zmniejsza się także niebezpieczeństwo odbicia.

Łańcuch piły może zostać naostrzony przez jakiegokolwiek sprzedawcę. Nie próbuj ostrzyć łańcucha na własną rękę, jeśli nie posiadasz potrzebnych narzędzi i doświadczenia.

11. CZYSZCZENIE I PRZECHOWYWANIE

- Regularnie czyść mechanizm napinający przez wydmuchiwanie zanieczyszczeń przy pomocy powietrza pod ciśnieniem lub przez usuwanie osadu przy pomocy szczotki. Nie stosuj do czyszczenia innych narzędzi.
- Dbaj o to, aby uchwyty nie były zatłuszczone, w celu zagwarantowania mocnego i bezpiecznego uchwycenia.
- W razie potrzeby czyść urządzenie mokrą ściereczką, a jeśli to konieczne, łagodnym płynem do mycia.
- Jeśli piła łańcuchowa nie będzie przez dłuższy czas używana, należy spuścić olej ze zbiornika. Łańcuch i prowadnicę po demontażu zanurz na krótko w oleju, a następnie zawiń w papier nasączony olejem.

Uwaga:

- Przed rozpoczęciem czyszczenia piły łańcuchowej wyjmij wtyczkę kabla zasilającego z gniazdka sieciowego.
- Podczas czyszczenia urządzenia nigdy nie zanurzaj go w wodzie ani innych cieczach.
- Przechowuj piłę łańcuchową w bezpiecznym i suchym miejscu poza zasięgiem dzieci.

12. WSKAZÓWKI DOTYCZĄCE OCHRONY ŚRODOWISKA NATURALNEGO / WŁAŚCIWEGO SPOSOBU UTYLIZACJI



■ Po zakończeniu żywotności urządzenie musi zostać zutylizowane we właściwy sposób.

Odetnij kabel zasilający, aby zapobiec ewentualnemu przypadkowemu użyciu. Urządzenia nie należy utylizować wraz ze zmieszonym odpadem komunalnym. Ze względu na ochronę środowiska naturalnego należy zamiast tego zutylizować urządzenie za pośrednictwem centrum utylizacji uprawnionego do recyklingu lub utylizacji urządzeń elektrycznych. O informacje o właściwym sposobie utylizacji urządzenia można zwrócić się do właściwych miejscowych urzędów. Także materiał opakunkowy i zużyte części należy likwidować za pośrednictwem centrów utylizacji upoważnionych do recyklingu lub utylizacji odpadów.

13. ZAMAWIANIE CZĘŚCI ZAMIENNYCH

We wszystkich zamówieniach części zamiennych podawaj następujące informacje:

- Model/typ narzędzia
- Numer seryjny narzędzia

14. ROZWIĄZYWANIE PROBLEMÓW

Uwaga!

Przed rozpoczęciem rozwiązywania problemów należy zawsze wyłączyć narzędzie i odłączyć je od sieci elektrycznej.

Poniższa tabela zawiera listę usterek i wyjaśnia, co można zrobić, aby usunąć problem w przypadku, że narzędzie przestanie działać prawidłowo. Jeśli problem nie został usunięty po wykonaniu czynności zgodnych z listą, zwróć się do naszego najbliższego serwisu.

Przyczyna	Usterka	Usuwanie usterek
Piła w ogóle się nie	Aktywował się hamulec	Przyciągnij osłonę ochronną ręki z

uruchamia	bezpieczeństwa	powrotem do normalnej pozycji.
	Brak zasilania	Skontroluj źródło zasilania elektrycznego.
	Awaria gniazdka sieciowego	Wypróbuj inne źródło energii elektrycznej, ewentualnie wymień to źródło.
	Uszkodzony przedłużacz	Skontroluj przedłużacz i w razie potrzeby wymień go.
Piła łańcuchowa działa nierównomiernie	Usterka bezpiecznika	Wymień bezpiecznik.
	Uszkodzony kabel zasilający	Zwróć się do serwisu specjalistycznego.
	Poluzowane złącza (zewnątrzne)	Zwróć się do serwisu specjalistycznego.
	Poluzowane złącza (wewnętrzne)	Zwróć się do serwisu specjalistycznego.
Suchy łańcuch piły	Awaria głównego włącznika	Zwróć się do serwisu specjalistycznego.
	Brak oleju w zbiorniku	Uzupełnij olej.
	Otwór odpowietrzający nakrętki zbiornika na olej jest zatkany	Wyczyść nakrętkę zbiornika na olej.
Hamulec łańcucha nie działa	Wyjściowy kanalik olejowy jest zatkany	Wyczyść wyjściowy kanalik olejowy.
	Problem związany z mechanizmem włącznika w przedniej osłonie ochronnej ręki	Zwróć się do serwisu specjalistycznego.
Łańcuch/prowadnica mocno się rozgrzewa	Brak oleju w zbiorniku	Uzupełnij olej.
	Otwór odpowietrzający nakrętki zbiornika na olej jest zatkany	Wyczyść nakrętkę zbiornika na olej.
	Wyjściowy kanalik olejowy jest zatkany	Wyczyść wyjściowy kanalik olejowy.
	Stępiony łańcuch	Naostrz lub wymień łańcuch.
Piła łańcuchowa się trzęsie, drga lub nie tnie we właściwy sposób	Napięcie łańcucha jest zbyt małe	Wyreguluj napięcie łańcucha.
	Stępiony łańcuch	Naostrz lub wymień łańcuch.
	Zużyty łańcuch	Wymień łańcuch.
	Zęby łańcucha są ustawione w niewłaściwym kierunku	Zamontuj łańcuch piły ponownie z zębami ustawionymi we właściwym kierunku.

Az eredeti használati útmutató fordítása
Elektromos láncfűrész
RECS 2440e

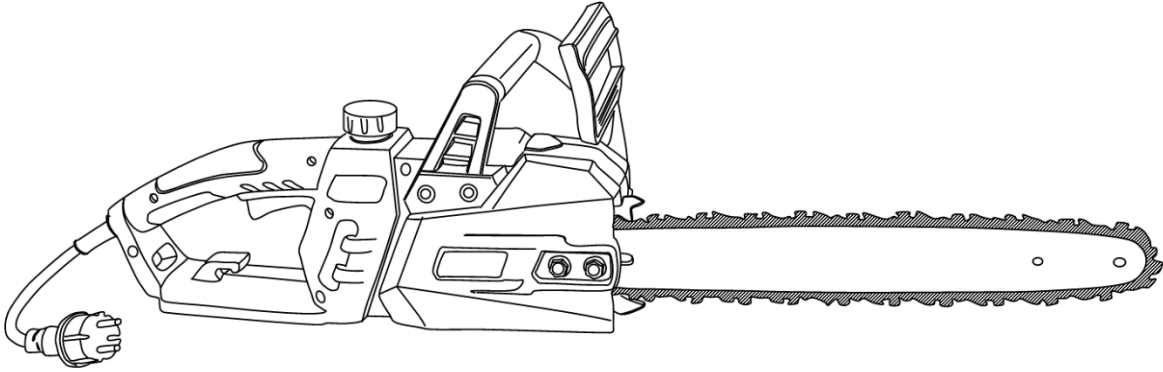

FIGYELMEZTETÉS: a gép használata előtt figyelmesen olvassa el a használati útmutatót.



Gyártó: GARLAND distributor, s.r.o., Šturmova 1307, 50601 Jičín, Cseh Köztársaság



1. A FŰRÉSZ ÉS A CSOMAGBAN TALÁLHATÓ ALKATRÉSZEK LEÍRÁSA

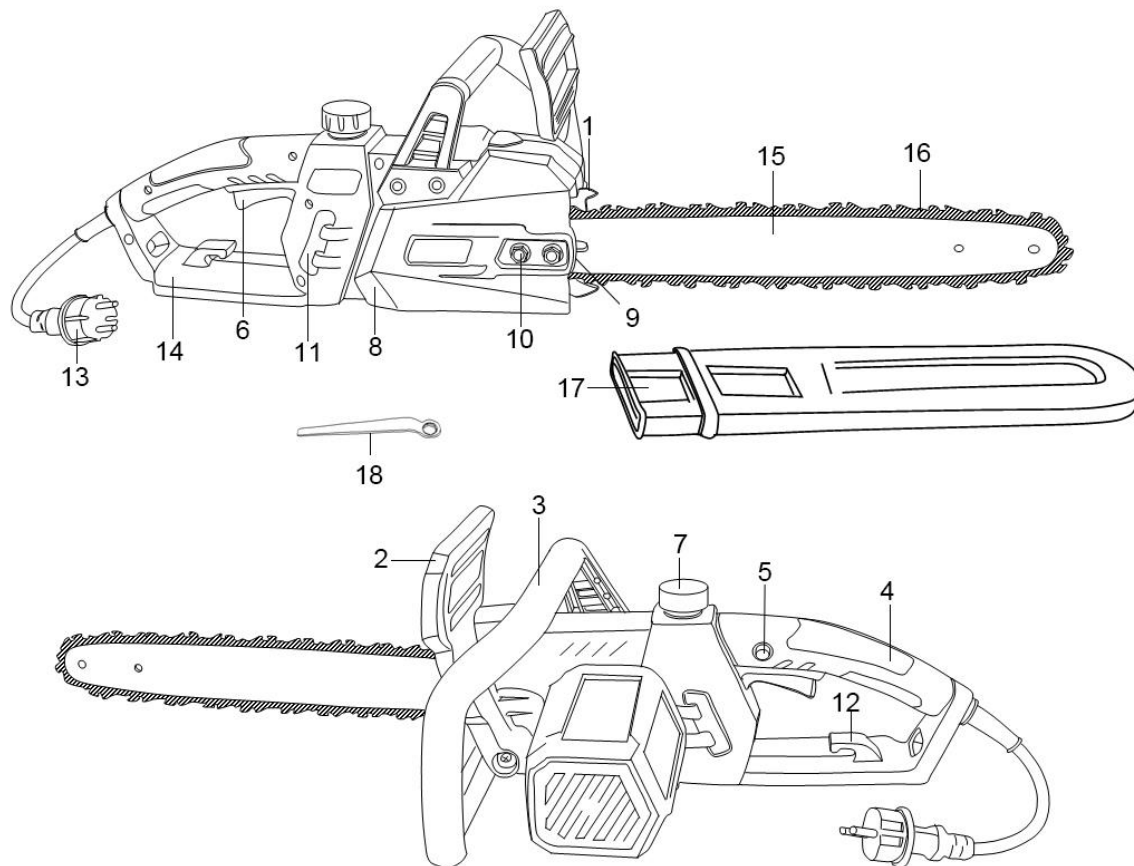

1. ábra

1. A fog ütközője
2. Elülső burkolat
3. Elülső fogantyú
4. Hátsó fogantyú
5. A kapcsoló biztonsági zárja
6. Be-/kikapcsoló (ON/OFF)
7. Az olajtartály kupakja
8. A lánckerék burkolata
9. A láncteszítő beállítócsavarja
10. Rögzítőcsavar
11. A lánccsúszáshoz szolgáló olaj szintjének mutatója
12. Túlfeszítés elleni kábelvédő bilincs
13. Tápkábel
14. Hátsó kézvédő burkolat
15. Vágólap
16. Fűrészlánc
17. A vezetőlemez burkolata
18. Kulcs belső hatlapú csavarokhoz

2. MŰSZAKI ADATOK

Modell	RECS 2440e
Feszültség	230 V-240 V~ 50 Hz
Teljesítmény	2400W
A kés hossza (cm)	40
Munkamagasság, max.	375mm
A lánc sebessége	15 m/s
Védelmi osztály	II
Hangnyomásszint	96,5 dB(A) K=3 dB(A)
Zajszint	104,5 dB(A) K=2,36 dB(A)
Garantált hangteljesítményszint	107 dB(A)
Rezgés	6,55 m/s ² , K=1,5 m/s ²

3. JELMAGYARÁZAT



Figyelmeztetés!



Olvassa el a használati útmutatót.



Viseljen védőszemüveget.



Használjon fülvédőt.



A készüléket soha ne tegye ki esőnek.



Ha azt tapasztalja, hogy a kábel sérült vagy szakadt, azonnal húzza ki a konnektorból.



Elektromos készüléket ne dobjon a normál háztartási hulladék közé.

Az elektromos és elektronikus berendezések hulladékairól szóló 2012/19/EU számú európai irányelv és nemzeti változatai értelmében a használt elektromos berendezéseket szelektív hulladékként kell kezelni és környezetkímélő módon kell megsemmisíteni.

Alternatív átadás újrahasznosításra az eladónak való visszajuttatás helyett: Az elektromos berendezés tulajdonosa alternatívaként köteles részt venni az adott berendezés megfelelő hasznosításában ahelyett, hogy az eladónak visszajuttatná. E célból a használt berendezés gyűjtőközpontban is leadható, amely a másodlagos nyersanyagok felhasználására és a hulladékmegsemmisítésre vonatkozó nemzeti jogszabályok értelmében gondoskodik a berendezés megsemmisítéséről.

Ez a rendelkezés nem vonatkozik a kiselejtezett berendezéshez esetleg kapcsolódó, elektromos alkatrészek nélküli tartozékokra.

4. ALAPVETŐ BIZTONSÁGI UTASÍTÁSOK

⚠ FIGYELEM: Olvassa el az összes biztonsági előírást és figyelmeztetést.

Az alábbi utasítások bármely módon történő figyelmen kívül hagyásának áramütés, tűz vagy súlyos sérülés lehet a következménye.

Minden biztonsági utasítást és instrukciót biztonságos helyen tároljon, hogy később is használhassa.

A biztonsági utasításokban használt „elektromos szerszám” kifejezés minden olyan szerszámmra vonatkozik, amely az elektromos tápellátást a hálózathoz (tápkábellel) vagy akkumulátorból (tápkábel nélkül) nyeri.

4.1. Munkahelyi biztonság

- A munkahelyét tartsa tisztán és világítsa meg jól. A szennyezett és nem megfelelően megvilágított munkaterület balesetveszélyes.
- Ne dolgozzon elektromos szerszámmal robbanásveszélyes környezetben, vagy ahol gyúlékony folyadékok, gázok vagy por van. Az elektromos szerszám szikrázik, ami meggyújthatja a port vagy a kipárolgást.
- Az elektromos szerszámot tartsa gyermekektől és más személyektől távol. Ha elterelik a figyelmét, elveszítheti a szerszám feletti kontrollt.

4.2. Elektromos biztonság

- Az aljzatnak alkalmasnak kell lennie az elektromos szerszám csatlakozójához. A csatlakozót semmilyen módon nem szabad módosítani. Soha ne használjon elosztót földelt elektromos szerszámokhoz. A nem módosított csatlakozók és a megfelelő aljzatok csökkentik az áramütés veszélyét.
- Kerülje a testi érintkezést földelt felületekkel, pl. csövekkel, fűtőtestekkel, sütőkkel és hűtőkkel. Az áramütés veszélyét növeli, ha teste földelve van.
- A szerszámot ne tegye ki esőnek és nedvességnek. Ha víz kerül az elektromos szerszámba, nő az áramütés veszélye.
- Ne használja a kábelt az elektromos szerszám hordozására, felakasztására vagy a hálózathoz történő kihúzására. Védje a kábelt hőtől, olajtól, éles peremektől és a készülék mozgó alkatrészeitől. A sérült vagy összegabalyodott kábel növeli az áramütés kockázatát.
- Ha az elektromos szerszámmal a szabadban dolgozik, csak speciálisan kültéri használatra szánt hosszabbító kábelt vegyen igénybe. A speciálisan kültéri használatra szánt hosszabbító kábel használata csökkenti az áramütés veszélyét.
- Ha elkerülhetetlen az elektromos szerszám nedves környezetben történő használata, használjon földzárlat elleni biztosítékot. A földzárlat elleni biztosíték csökkenti az áramütés veszélyét.

4.3. Személyi biztonság

- Legyen óvatos, figyeljen arra, amit csinál, és észszerűen használja az elektromos szerszámot. Ne használja az elektromos szerszámot, ha fáradt, vagy ha drog, alkohol vagy gyógyszer hatása alatt van. Az elektromos szerszám használata során egy pillanatnyi figyelmetlenség is komoly sérüléshez vezethet.
- Használjon személyi védőeszközöket és mindig viseljen védőszemüveget. A személyi védőeszközök (pl. pormaszk, csúszásmentes biztonsági cipő, biztonsági sisak vagy fülvédő a használt elektromos szerszám típusától függően) csökkentik a sérülésveszélyt.
- Gondoskodjon róla, hogy a készülék ne tudjon véletlenül beindulni. Gondoskodjon róla, hogy az elektromos szerszám ki legyen kapcsolva, mielőtt csatlakoztatja a hálózathoz és/vagy behelyezi az akkumulátort, vagy a szerszám felemelése és áthelyezése során. Ha az ujját a kapcsolón tartja az elektromos szerszám áthelyezése vagy hálózati csatlakoztatása közben, ha be van kapcsolva, balesetet szenvedhet.
- Az elektromos szerszám bekapcsolása előtt távolítsa el a kulcsokat. A szerszám forgó alkatrészeivel érintkező szerszám vagy kulcs sérülést okozhat.

- e) Kerülje el az abnormális munkapozíciót. Egyenesen álljon és őrizze meg az egyensúlyát. Így jobban ellenőrzés alatt tarthatja az elektromos szerszámot, ha váratlan helyzet adódik.
- f) Viseljen megfelelő munkaruhát. Ne viseljen laza ruházatot vagy ékszert. Haját, ruháját és kesztyűjét tartsa távol a mozgó alkatrészekről. A laza öltözetet, ékszert vagy hosszú haját a mozgó alkatrészek becsíphetik.
- g) Ha fel lehet szerelni elszívó és elvezető berendezést, gondoskodjon róla, hogy ezek megfelelően legyenek csatlakoztatva és megfelelően használja őket. A porleszívó rendszerek használata csökkentheti a por okozta ártalmak veszélyét.

4.4. Az elektromos szerszám használata és gondozása

- a) Ne terhelje túl a készüléket. Az adott munkához megfelelő szerszámot használja. Jobban és biztonságosabban fog tudni dolgozni az adott teljesítménykategória keretein belül.
- b) Ne használja az elektromos szerszámot, ha a kapcsolója hibás. Az az elektromos szerszám, ami nem vezérelhető kapcsolóval, veszélyes és javítást igényel.
- c) Húzza ki a csatlakozót az aljzatból és/vagy vegye ki az akkumulátort, mielőtt bármiféle módosítást végez, tartozékot cserél, vagy tegye le a berendezést. Ez a biztonsági intézkedés megakadályozza, hogy az elektromos szerszám véletlenül beinduljon.
- d) A használaton kívüli elektromos szerszámot a gyermekektől távol tárolja. Ne engedje meg, hogy olyan személyek használják a berendezést, akik nem ismerkedtek meg vele, vagy nem olvasták el ezeket az utasításokat.
- e) Az elektromos szerszámok tapasztalatlan ember kezében veszélyesek.
- f) Gondosan tisztítsa az elektromos szerszámot. Ellenőrizze, hogy a mozgó alkatrészek megfelelően működnek-e, nem szorulnak-e, nincs-e olyan módon törött vagy sérült alkatrészük, ami befolyásolhatja az elektromos szerszám működését. Mielőtt a berendezést használja, javíttassa meg a sérült alkatrészeket. Sok baleset származik az elektromos szerszámok rossz karbantartásából.
- g) Tartsa élesen és tisztán a vágószerszámokat. A gondosan karbantartott, éles pengéjű vágószerszám kevésbé akadozik és könnyebben kezelhető.
- h) Az elektromos szerszámot, tartozékot, kiegészítő berendezést stb. ezeknek az instrukcióknak megfelelően használja. Vegye figyelembe a munkahelyi körülményeket és a végzett munkát. Ha az elektromos szerszámot bármilyen más tevékenységre használja, mint amire való, veszélyes helyzetet okozhat.

4.5. Szerviz

Az elektromos szerszám javítását csak szakképzett dolgozókra bízza, akik kizárólag eredeti pótalkatrészeket használnak. Ezzel biztosíthatja, hogy elektromos szerszámának használata továbbra is biztonságos legyen.

5. LÁNCFŰRÉSZEKRE VONATKOZÓ SPECIÁLIS BIZTONSÁGI UTASÍTÁSOK

- Láncfűrészrel végzett munka során gondoskodni kell róla, hogy minden testrész biztonságos távolságban legyen a mozgó alkatrészekről. A láncfűrész elindítása előtt győződjön meg róla, hogy nem ér hozzá más tárgyakhoz. Láncfűrészrel végzett munka során egyetlen pillanatnyi figyelmetlenség miatt elkaphatja a lánc a ruháját vagy valamely testrészét.
- A láncfűrész mindig biztonságosan tartsa, a jobb kezével a hátsó, a bal kezével az elülső fogantyújánál fogva. A láncfűrész máshol fogni balesetveszélyes, ezért tilos.
- Használjon védőszemüveget és fülvédőt. További védőfelszerelés ajánlott fejre, kézre, lábra, talpra. A megfelelő védőöltözet csökkenti a kipattanó törmelékek és a fűrész láncával történő véletlen érintkezés okozta sérülés veszélyét.
- A láncfűrész soha ne használja a fa koronájában. Ha a láncfűrész a fa koronájában használja, fokozott sérülésveszélynek teszi ki magát.
- Mindig őrizze meg a gépen a stabil munkapozíciót, és csak akkor használja a fűrész, ha stabil, sima és biztonságos felületen tud állni. A csúszós vagy instabil felület létrával kombinálva egyensúlyvesztéshez

vagy a láncfűrész feletti uralom elvesztéséhez vezethet.

- Ha egy feszes ágat vág, számoljon annak visszacsapásával közvetlenül a levágás után. Ha ugyanis a farostok feszessége megszűnik, a megfeszült ág megütheti a kezelőt és/vagy megakaszthatja a láncfűrész kezelőegységeit.
- Különös figyelmet igényel az aljnövényzet és a fiatal fák vágása. A vékony anyag beakadhat a fűrész láncába és kicsapódhat Ön felé, esetleg egyensúlyvesztést okozhat.
- A láncfűrészt az elülső fogantyújánál fogva, kikapcsolt állapotban kell áthelyezni úgy, hogy a lánc az Önnel ellenkező irányban legyen. Mielőtt a láncfűrészt szállítja vagy elraktározza, mindig tegye fel a védőburkolatot. Ha óvatosan bánik a láncfűrészszel, csökkenti a láncsal történő érintkezés veszélyét, miközben a fűrész működik.
- Kövesse a kenéssel, a lánc megfeszítésével és az alkatrészek cseréjével kapcsolatos utasításokat. A nem megfelelően megfeszített és megkent lánc elszakadhat vagy növelheti a visszarúgás veszélyét.
- Tartsa a fogantyúkat tisztán és szárazon, ügyeljen rá, hogy ne legyenek olajosak vagy zsírosak. Az olajtól vagy gépzsirtól zsíros fogantyú csúszós, és hozzájárulhat a kontroll elvesztéséhez.
- A láncfűrészt csak fa vágására használja. A láncfűrészt csak olyan munkák végzésére szabad használni, amelyekre kifejezetten való. Például: Soha ne használja a láncfűrészt műanyag, fal vagy fától eltérő anyagból készült építőanyagok vágásához. A láncfűrész rendeltetéstől eltérő vagy nem engedélyezett munkára való használata veszélyes helyzeteket okozhat.

A visszarúgás okai és elkerülésének módjai

Visszarúgásra akkor kerül sor, ha a vágólap eleje érintkezésbe kerül egy tárggyal, vagy ha a vágott fa hajlata miatt a láncfűrész megakad. Sok esetben a vágólap hegyének érintkezése egy másik tárggyal váratlan reakciót okozhat, pl. a vágólap visszarúghat a kezelő felé. A fűrészlánc megakadása a vágólap felső részén szintén ahhoz vezethet, hogy a lemez erősen visszarúg a kezelő felé. A kezelő e reakciók bármelyike miatt elveszítheti a kontrollt a fűrész felett és súlyosan megsérülhet. Ezért ne támaszkodjon kizárólag azokra a biztonsági berendezésekre, amelyekkel a láncfűrész el van látva. A láncfűrész használata során különböző biztonsági intézkedéseket kell tennie, amelyek lehetővé teszik, hogy balesetmentesen dolgozhasson. A visszarúgás az elektromos szerszám hibás vagy helytelen használatából ered. Megfelelő, az alábbiakban leírt biztonsági intézkedések segítségével azonban megelőzhető:

- A fűrészt mindkét kezével stabilan tartsa úgy, hogy ujjai mindkét fogantyút átfogják. Testét és karját tartsa stabilan, hogy a visszarúgás reakcióerejét kontroll alatt tudja tartani. Megfelelő intézkedések esetén a kezelőnek képesnek kell lennie kezelni ezt a reakcióerőt. Soha ne lazítsa el a láncfűrész stabil tartását működés közben.
- Kerülje el az abnormális munkapozíciót. Soha ne vágjon vállmagasság felett. Ezzel megelőzi a véletlen érintkezést a lemez csúcsával, ugyanakkor hatékonyabb ellenőrzése alatt tartja a láncfűrészt, ha váratlan esemény történik.
- Mindig megfelelő, a gyártó által javasolt tartaléklemezett és fűrészláncot használjon. Nem megfelelő tartaléklemesz és fűrészlánc használata miatt a lánc túlfeszülhet és visszarúgásra kerülhet sor.
- Tartsa be a gyártónak a láncfűrész élezésére és karbantartására vonatkozó utasításait. Ha a mélységhatároló túl alacsony szintre van állítva, ezzel nő a visszarúgás veszélye.

További fontos tudnivalók:

- Használjon biztosítékot, amely védelmet nyújt a maradékáram ellen, és amelynek megszakító árama 30 mA vagy kevesebb.
- A tápkábelt úgy helyezze el, hogy vágás közben ne akadjon bele az ágakba vagy hasonló tárgyakba.
- Azoknak, aki még nincsenek pontosan tisztában a fűrész használatával, érdemes legalább egyszer érdemes egy próbavágást végezni egy vágóalapszatra helyezett farönkön.

Maradék kockázat

Ha az elektromos szerszámot minden instrukció figyelembe vételével használja is, nem lehet kizárni bizonyos maradék kockázatot. Az alábbi kockázatok az elektromos szerszám konstrukciójából és kialakításából eredhetnek:

- Ha nem használ megfelelő védőöltözetet, vágási sérülést szenvedhet.
- Ha nem használ megfelelő pormaszkot, tüdőkárosodást szenvedhet.

- Ha nem használ megfelelő fülvédőt, halláskárosodást szenvedhet.
- Ha a szerszámot hosszabb ideig használja, vagy nem vezeti és tartja karban megfelelően, a kéz és a kar rázkódása miatt egészségkárosodást szenvedhet.

⚠ Figyelmeztetés!

Az elektromos szerszám az üzemelés során elektromágneses mezőt hoz létre. Bizonyos környezetben ez a mező aktívan vagy passzívan negatívan befolyásolhatja az orvosi implantátumok működését. A súlyos vagy halálos baleset megelőzése érdekében orvosi implantátummal rendelkező személyeknek javasolt a készülék használata előtt konzultálni az orvossal vagy az orvosi implantátum gyártójával.

6. HELYES HASZNÁLAT

A láncfűrész fakivágásra, fatörzsek, ágak, fahasábok, lapok stb. elvágására szolgál, és akár hosszirányú, akár keresztirányú vágásra használható. Nem alkalmas azonban fán kívül semmilyen egyéb anyag vágására. Ne felejtse el, hogy az általunk gyártott szerszám nem kereskedelmi, üzleti vagy ipari használatra való. Ha tehát ezt a készüléket kereskedelmi, üzleti, ipari vagy egyéb hasonló célra használják, az általunk nyújtott jótállás érvényes veszi.

7. ÖSSZESZERELÉS

Vigyázat: A láncfűrész ne csatlakoztassa az elektromos hálózathoz, amíg nincs teljesen összeszerelve és a lánc feszessége nincs beállítva. Ha a láncfűrész karbantartását vagy beállítását végzi, mindig viseljen védőkesztyűt, hogy elkerülje az esetleges sérülést.

7.1 A vágólap és a fűrészlánc felszerelése

- Gondosan csomagolja ki minden alkatrészt, és ellenőrizze, hogy teljesek-e. (1. ábra).
- Lazítsa meg a lánckerék burkolatának rögzítőcsavarját (2. ábra).

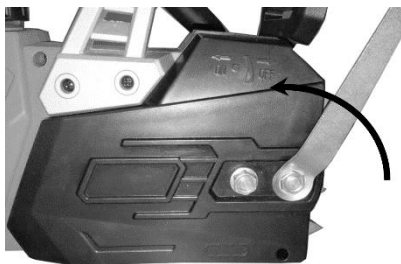

2. ábra

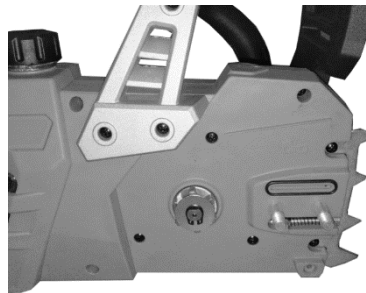

3. ábra

- Vegye le a lánckerék burkolatát (3. ábra).
- Tegye a láncot a rajz szerint a vágólap kerületén lévő vajatba (4. ábra).

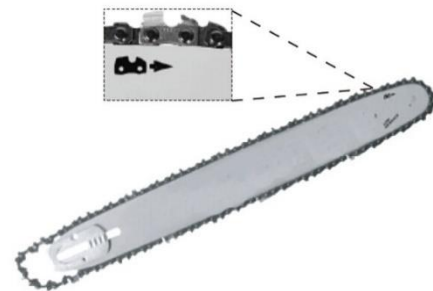

4. ábra

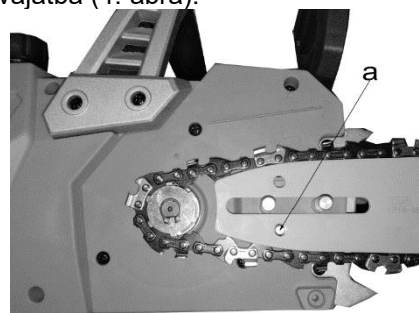

5. ábra

- Az ábra szerint csúsztassa a vágólapot a láncsal a láncfűrészben levő rögzítési pontba. Ezzel egyidőben illessze a láncot a lánckerékre úgy, hogy körülérje. (5. ábra).
- Szerelje fel a lánckerék burkolatát (6. ábra), és rögzítse a rögzítőcsavarral (7. ábra).

Megjegyzés: A lánc feszítőcsapjának (5-a ábra) a vezeték közepén kell lennie. Ha szükséges, állítsa be a lánc feszítőcsapját a csavarral (8-b ábra).

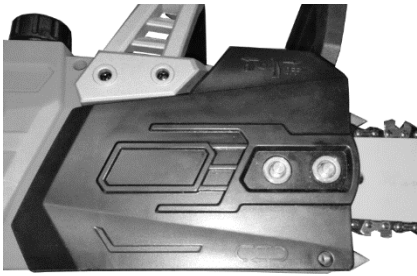

6. ábra



7. ábra

Vigyázat:

A rögzítőcsavart ne húzza meg teljesen, amíg nincs teljesen beállítva a lánc feszessége.

7.2 A lánc megfeszítése

Vigyázat:

Bárminemű ellenőrzés vagy beállítás előtt mindig húzza ki a tápkábelt az elektromos hálózathoz.

Ha a láncfűrész karbantartását vagy beállítását végzi, mindig viseljen védőkesztyűt, hogy elkerülje az esetleges sérülést.

- Lazítsa meg néhány fordulatnyit a lánckerék burkolatának rögzítőcsavarját (2. ábra).
- Állítsa be a lánc feszességét a láncfeszítő csavar segítségével (8-b ábra). A csavar óramutató járásával megegyező irányba történő forgatásával nő, az óramutató járásával ellentétes irányba forgatásával csökken a lánc feszessége. A lánc akkor van megfelelően megfeszítve, ha a vágólemez közepén mintegy 3-4 mm-nyire meg lehet emelni (9. ábra).
- Húzza meg a lánckerék burkolatának rögzítőcsavarját (7. ábra).

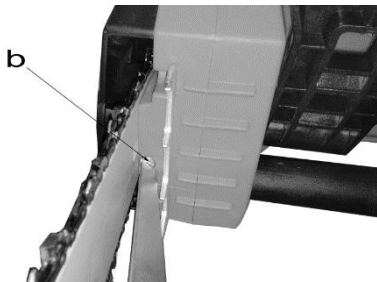

8. ábra

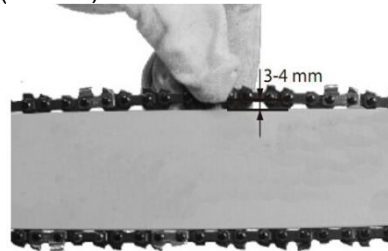

9. ábra

Vigyázat: A lánc minden szemét megfelelően be kell illeszteni a vágólap vezetővájatába.

A lánc megfeszítésére vonatkozó megjegyzések:

A biztonságos működés érdekében a fűrész láncának megfelelően feszesnek kell lennie. A lánc megfeszítése akkor számít megfelelőnek, ha a láncot kb. 3-4 mm-re fel lehet emelni a vágólapról. Mivel a vágás során a fűrész lánc felmelegszik és ennek következtében a hossza megváltozik, 10 percenként ellenőrizni kell és szükség esetén újra be kell állítani a feszességet. Ez különösen az új fűrészláncokra vonatkozik. A munka befejezése után a láncot ismét lazítsa ki, mivel a kihűlés után ismét megrövidül. Ez megakadályozza, hogy a lánc sérüljön.

7.3 A fűrészlánc kenése

Vigyázat: Bárminemű ellenőrzés vagy beállítás előtt mindig húzza ki a tápkábelt az elektromos hálózathoz. Ha a láncfűrész karbantartását vagy beállítását végzi, mindig viseljen védőkesztyűt, hogy elkerülje az esetleges sérülést.

Vigyázat: Soha ne használjon olyan láncot, amely nincs speciális, fűrészláncokhoz való olajjal megkenve. Ha a fűrészláncot fűrészláncokhoz való olaj nélkül használja, vagy az olaj szintje a „min” jel alatt van (10. ábra), a fűrészlánc meghibásodhat.

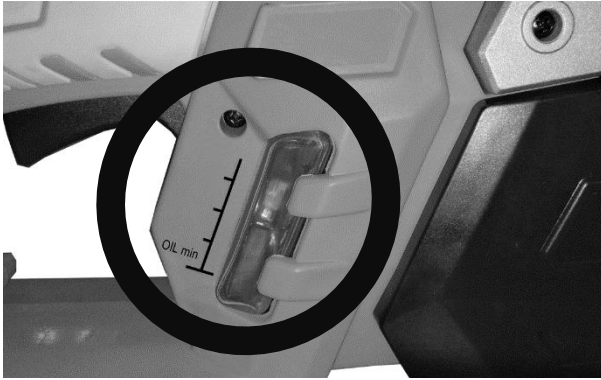

10. ábra

Vigyázat: Ne feledkezzen meg a hőmérsékleti körülményekről:

különböző környezeti hőmérsékletek esetén teljesen eltérő viszkozitású, különböző kenőanyagokra van szükség. Alacsonyabb hőmérsékleten a megfelelő kenőréteg eléréséhez alacsonyabb viszkozitású olajra van szüksége. Ha viszont ugyanezt az alacsony viszkozitású olajat nyári időszakban használja, a magasabb környezeti hőmérséklet miatt alacsonyabb lesz a sűrűsége, ami az összefüggő kenőréteg sérüléséhez, túlmelegedéshez és a lánc meghibásodásához vezet. Ezen kívül ez az olaj elég és még több szennyezőanyagot képez.

Az olajtartály feltöltése:

- A láncfűrész sima felületen helyezze el.
- Tisztítsa meg az olajtartály kupakjának (10. ábra) környékét, majd tisztítsa meg a kupakot is.
- Töltse meg a tartályt fűrészlánchoz való olajjal. Ennek során gondoskodjon róla, hogy a tartályba ne kerülhessen olyan szennyeződés, ami beszennyezné az olajfúvókákat.
- Zárja le az olajtartály kupakját.

8. HASZNÁLAT

8.1 Csatlakoztatás az elektromos hálózathoz

- Csatlakoztassa a tápkábelt egy megfelelő hosszabbító kábelhez. Győződjön meg róla, hogy a hosszabbító kábel szerkezeti paraméterei megfelelnek egy láncfűrész teljesítményfelvételének.
- A hosszabbító kábelt a 11. ábrán látható módon rögzítse, hogy védve legyen a húzóerőtől és a véletlen kihúzódtástól.
- A hosszabbító kábelt csatlakoztassa egy földelő érintkezővel ellátott, professzionálisan felszerelt biztonságos hálózati aljzathoz.



11. ábra

Javasoljuk, hogy élénk és jól látható színű kábelt használjon, pl. pirosat vagy sárgát. Ezzel csökkenti az esélyt, hogy a kábel érintkezzen a láncfűrészszel és megsérüljön.

8.2 Bekapcsolás / kikapcsolás

Bekapcsolás

- Tartsa a láncfűrész mindkét kezével a fogantyújánál, a 12. ábrán látható módon (a hüvelykujjak a fogantyú alatt legyenek).

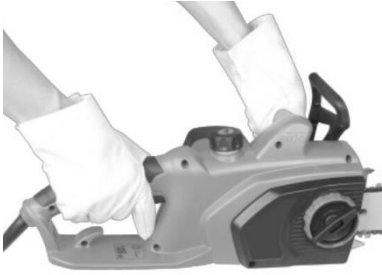

12. ábra

- Tartsa lenyomva a kapcsoló biztonsági zárját (1. ábra / 5. pont).
- A főkapcsolója segítségével kapcsolja be a láncfűrész. Ezután elengedheti a kapcsoló biztonsági zárját.

Kikapcsolás

Engedje el a főkapcsolót (1. ábra / 6. pont). A beépített fék nagyon rövid idő alatt megállítja a láncfűrész mozgását. Ha szünetelteti a munkát, mindig húzza ki a tápkábel csatlakozóját az elektromos hálózathoz, akkor is, ha csak rövid munkamezszakításról van szó.

Vigyázat: A fűrész mindig az elülső fogantyújánál fogva vigye. Ha a fűrész csatlakoztatva van az elektromos hálózathoz és a hátsó fogantyújánál fogva viszi (ahol a kapcsolók vannak), óvatlanságból megnyomhatja egyszerre a kapcsoló biztonsági zárját és a főkapcsolót, aminek következtében a láncfűrész beindul.

8.3 Láncfék

A láncfék egy biztonsági mechanizmus, amit az elülső kézvédő burkolattal lehet működésbe hozni (1. ábra / 2. pont). Ha visszarúgásra kerül sor, aminek következtében a láncfűrész hirtelen hátrafelé rándul, működésbe lép a láncfék, ami kevesebb, mint 0,12 másodperc alatt megállítja a lánc mozgását. A láncfék működését rendszeresen ellenőriznie kell. Az ellenőrzés során hajtsa a kézvédő burkolatot (1. ábra / 2. pont) előre, és a láncfűrész egy kis időre kapcsolja be. A láncnak nem szabad mozgásba jönnie. A láncféket engedje ki újra olyan módon, hogy a kézvédő burkolatot (1. ábra / 2. pont) hátsó, rögzített állásába nyomja.

Vigyázat: A fűrész soha ne használja, ha a biztonsági berendezései nem működnek megfelelően. Soha ne próbálja az összefüggő védelmi rendszereket saját maga javítani

– minden ilyen- munkát mindig bízson szervizrészlegünkre vagy megfelelő szakképzettséggel rendelkező szervizre.

A kézvédő burkolat

Az elülső kézvédő burkolat (ami egyben láncfék vezérlőberendezéseként is működik) (1. ábra / 2. pont) és a hátsó kézvédő burkolat (1. ábra / 14. pont) együtt védik a kéz ujjait attól, hogy a fűrészlánc sérülést okozzon, ha túlterhelés miatt elszakadna.

9. MUNKA A LÁNCFŰRÉSSZEL

9.1 Előkészületek

A biztonságos munkavégzés érdekében a fűrész minden használata előtt végezzen ellenőrzést az alábbi pontok szerint:

A láncfűrész állapota

A munka megkezdése előtt nézze át a láncfűrész, nincs-e sérülés a házon, a tápkábelen, a fűrészláncon vagy a vágólapon. Olyan láncfűrész, amely szemmel láthatóan sérült, soha ne használjon.

Olajtartály

Ellenőrizze az olaj szintjét a tartályban. Munka közben is folyamatosan ellenőrizze, van-e elég olaj a kenőrendszerben. A láncfűrész sérülésének megelőzése érdekében soha ne indítsa be a fűrész, ha a kenőrendszerben nincs olaj, vagy ha az olaj szintje a „min” jel alá süllyed (10. ábra). Egy feltöltés kb. 15 percig tart ki, a szünetek számától és a fűrész terhelésétől függően.

Fűrészlánc

Ellenőrizze a fűrészlánc feszességét és a vágófogak állapotát. Minél élesebb a fűrészlánc, annál könnyebb a láncfűrész használata és vezérlése. Ugyanez érvényes a lánc feszességére is. Ezért munka közben 10-percenként ellenőrizze a lánc feszességét a saját biztonsága érdekében. Különösen az új fűrészláncok hajlamosak a nagyobb megnyúlásra.

Láncfék

A láncfék működését ellenőrizze a „Biztonsági berendezések” részben leírtak szerint, majd engedje ki a féket.

Biztonsági ruházat

Munka közben mindig viseljen megfelelő, testhezálló biztonsági ruházatot, például speciális, vágásbiztos nadrágot, védőkesztyűt és biztonsági lábbelit.

Fülvédő és védőszemüveg.

Fakivágás vagy az erdei növényzet ritkítása közben mindig viseljen védősisakot, melynek része az arcvédő pajzs és a fülvédő. Ez a sisak védelmet nyújt a lehulló és a visszacsapódó ágaktól is.

9.2 A láncfűrész alapvető használatával kapcsolatos helyes eljárások leírása

Fakivágás (13-16. ábra)

Ha két vagy több személyből álló csoport egyidejűleg végez fakivágást vagy metszést, a kivágandó fa és a metszett fa között legalább a kivágandó fa magassága kétszeresének megfelelő távolság legyen (13. ábra). Fakivágáskor óvatosan kell eljárni, biztosítani kell, hogy ne kerüljön veszélybe másik személy, elektromos vezeték, és ne érjen fizikai sérülés más berendezéseket vagy idegen tulajdont. Amennyiben a fa elektromos vezetékkel érintkezik, haladéktalanul tájékoztatni kell az illetékes áramszolgáltató társaságot.

Ha a láncfűrészrel lejtőn dolgozik, a kezelőnek olyan helyen kell állnia, amely magasabban van, mint a kivágandó fa, mivel a fa a kivágása után lefelé gurul vagy csúszik (14. ábra). A fakivágás megkezdése előtt meg kell tervezni és szükség esetén szabaddá kell tenni a menekülési útvonalat. Ennek a menekülési útvonalnak a fa várható dőlésével átlósan ellenkező irányban kell lennie, ahogy a 15. ábra mutatja (A = veszélyes zóna, B = a dőlés iránya, C = menekülési zóna).

A fakivágás megkezdése előtt figyelembe kell venni a fa természetes dőlését, a nagyobb ágak elhelyezkedését és a szélirányt, mivel ezen adatok alapján könnyebben megállapíthatja a fa dőlésének irányát.

Távolítsa el a fáról a szennyeződések, köveket, laza kérget, szögeket, kapcsokat és drótokat.

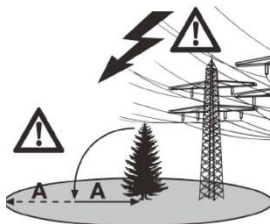

13. ábra



14. ábra

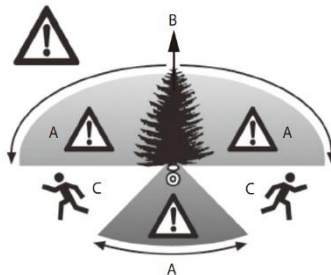

15. ábra

Bevágás létrehozása fakivágáskor (16. ábra)

Fakivágáskor úgy kell eljárni, hogy létre kell hozni egy bevágást (A) derékszögben a dőlés irányában, mégpedig a fatörzs átmérője 1/3-ának megfelelő mélységben, ahogy a 16. ábrán látható. Először végezze el az alsó vízszintes vágást (A). Ezzel megakadályozza, hogy a fűrészlánc vagy a vezetőlemez beszoruljon a második vágás, vagyis a bevágás befejezése közben.

A fő vágás fakivágáskor (17. ábra)

Fakivágáskor a fő vágásnak legalább 50 mm-rel a szemben levő bevágás vízszintes felülete felett kell lennie. A fő vágást (B) ezután a szemben levő bevágás vízszintes felületével párhuzamosan végezze el. A fő vágásnak olyan mélységig kell érnie, hogy maradjon egy vékony sáv (D), amely a kivágáskor zsanérként működhet. Ez a sáv megakadályozza, hogy a fa elforduljon és rossz irányba dőljön. Ezt a sávot ne vágja át. Ahogy a kidöntő vágás közelít ehhez a sávhoz, a fának el kell kezdenie dőlni. Ha vágás közben látszik, hogy a fa a kívánt iránytól (C) eltérő irányba dőlhet, vagy ha a fa elkezd visszafelé hajlani és beszorítani a fűrészláncot, szakítsa félbe a kidöntő vágást és fából, műanyagból vagy alumíniumból készült ékek behelyezésével feszítse szét a vágás környékét úgy, hogy újra ellenőrizni lehessen a vágás szögét és vissza lehessen téríteni a kívánt irányba. Amint a fa dőlni kezd, vegye ki a láncfűrész a vágásból, kapcsolja ki, tegye a földre és a tervezett menekülési útvonalon hagyja el a veszélyes területet. Ügyeljen a lehulló ágakra és vigyázzon, nehogy megbotoljon.

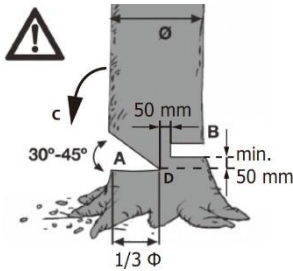

16. ábra

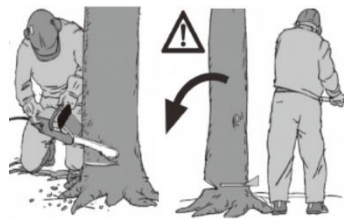

17. ábra

Ágak eltávolítása

A következő utasítások a kivágott fa ágainak eltávolítására vonatkoznak. Az ágak eltávolításakor hagyja a helyén az összes lefelé irányuló ágat, amelyeken a fekvő fa támaszkodik, mégpedig egészen a fatörzs feldarabolásáig.

A kisebb ágakat a 18. ábrán látható módon távolítsa el (A = vágásirány az ágak eltávolításakor, B = tartson elegendő távolságot a földtől!

Az alátámasztó ágakat a fatörzs feldarabolásáig hagyja meg), azaz egyetlen, alulról felfelé irányuló vágással. Minden olyan ágat, amely feszül, alulról felfelé kell levágni, hogy elkerülje a fűrész beakadását.

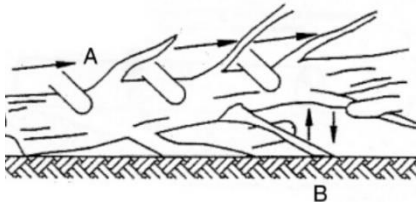

18. ábra

A fatörzs feldarabolása

A következő utasítások a kivágott fatörzs meghatározott hosszúságú szakaszokra történő feldarabolására vonatkoznak. Győződjön meg róla, hogy a lába megfelelően meg van támasztva és a testsúlya egyenletesen megoszlik a két lábán. Ha lehetséges, a fatörzset alá kell támasztani ágakkal, fahasábokkal vagy ékekkel. A vágás megkönnyítése érdekében tartsa be az alábbi egyszerű utasításokat. Ha a fatörzs teljes hosszában egyenletesen alá van támasztva a 19. ábrán látható módon, folytassa a vágást fentről lefelé. Ennek során ügyeljen rá, hogy a fűrész ne vágjon bele a földbe.

Ha a fatörzs súlya az egyik végén nyugszik a 20. ábrán látható módon, először vágja át a törzs átmérőjének 1/3-át alulról (A), hogy elkerülje a hasadást.

Azután végezze el a második vágást felülről az első vágás magasságáig (B), azaz az átmérő 2/3-áig (ezzel elkerülheti a láncfűrész beakadását).

Ha a fatörzs súlya a két végén nyugszik a 21. ábrán látható módon, először vágja át a törzs átmérőjének 1/3-át felülről (A), hogy elkerülje a törzs elhasadását.

Azután végezze el a második vágást alulról az első vágás magasságáig (B), azaz az átmérő 2/3-áig (ezzel

ismét elkerülheti a láncfűrész beakadását).

Ha a fűrészsel lejtőn dolgozik, mindig olyan helyre álljon, amely magasabban van, mint a fa, ahogy a 14. ábra mutatja. Annak érdekében, hogy még az átvágás befejezésekor is teljesen ellenőrzése alatt tarthassa a munkát, a vágás utolsó szakaszában fokozatosan csökkentse a nyomást, de anélkül, hogy lazítana a láncfűrész mindkét fogantyújának stabil fogásán. Vágás közben ügyeljen rá, hogy a láncfűrész ne érjen a földhöz. A vágás befejezése után várja meg, amíg a fűrészlánc teljesen megáll, és csak azután vegye el a láncfűrész a vágás területéről. Mielőtt az egyik fától a másikig viszi, mindig kapcsolja ki a láncfűrész motorját.



19. ábra

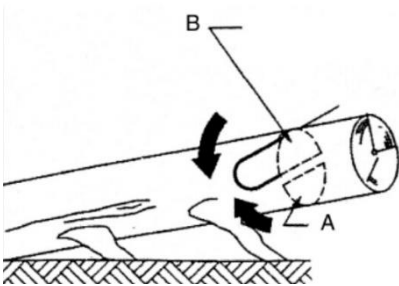

20. ábra

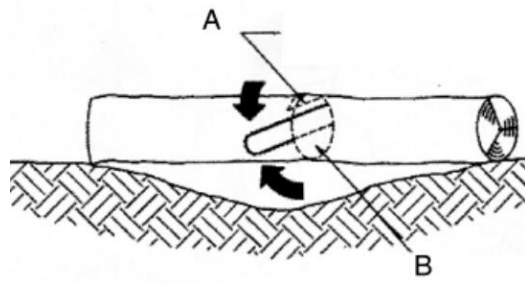

21. ábra

9.3 Visszarúgás

A „visszarúgás” szó arra a helyzetre vonatkozik, amikor a láncfűrész hirtelen erőteljesen fel- és hátrafelé mozdul. Ezt a mozgást rendszerint vagy a vágólap hegyének és a vágott tárgynak az érintkezése, vagy a fűrészlánc megakadása okozza. Visszarúgás esetén hirtelen nagy erők hatnak. Ennek következtében a láncfűrész rendszerint ellenőrizhetetlen módon reagál. Az ilyen helyzet gyakran a dolgozó vagy a közelben tartózkodó személyek súlyos sérülését okozza. A visszarúgás veszélye különösen nagy átlós, ferde vagy hosszirányú vágás esetén, melyeknél nem használható ki a fog ütközőjének szerepe. Ezért az ilyen vágási módot a lehető legnagyobb mértékben kerülje el, és ha valóban elkerülhetetlen, legyen különösen óvatos.

A visszarúgás veszélye akkor a legnagyobb, ha a fűrész olyan helyzetben van, hogy a vágólap hegyével történik a vágás, mivel ebben a helyzetben érvényesül leginkább az emelő hatás (22. ábra). A legbiztonságosabb tehát a fűrész olyan elhelyezése, hogy a vágás megkezdése előtt a vágólap alsó része a lehető legközelebb legyen a vágott tárgyhoz (23. ábra).

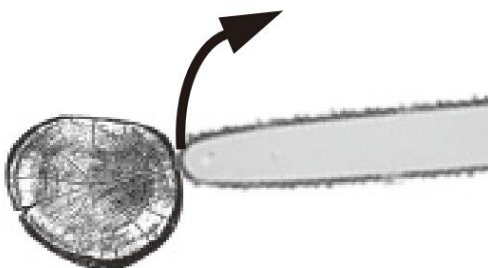

23. ábra



22. ábra

Vigyázat:

- Ügyeljen rá, hogy a láncfeszítő mindig megfelelően legyen beállítva.
- A láncfűrész csak hibátlan, teljes mértékben működőképes állapotban használja.
- Mindig csak olyan láncfűrészszel dolgozzon, amelynek lánc a vonatkozó utasítások alapján megfelelően meg van élezve.
- Soha ne fűrészeljen vállmagasság felett.
- Soha ne fűrészeljen a vágólap felső oldalával vagy a csúcsával.
- A láncfűrész mindig erősen, két kézzel tartsa.
- Amikor csak lehetséges, használja a fog ütközőjét emelőpontként.

Feszülő fa vágása

Feszülő fa vágásakor fokozott óvatossággal kell eljárni. A feszülő fa, amely a vágásakor hirtelen felszabadul, egyes esetekben teljesen előreláthatatlan és ellenőrizhetetlen módon reagálhat. Ez a helyzet legrosszabb esetben rendkívül súlyos, akár halálos sérülést is okozhat (24-26. ábra). Ilyen típusú munkákat kizárólag speciális oktatásban részesült személyek végezhetnek.

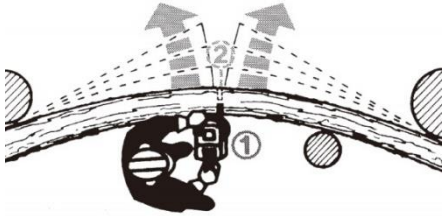

24. ábra

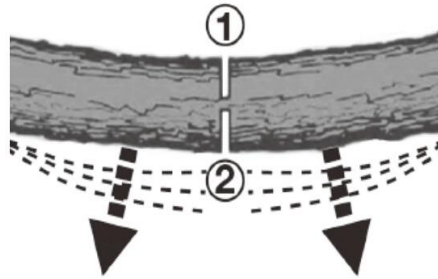

25. ábra

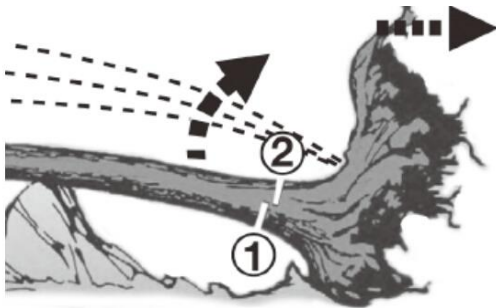

26. ábra

10. KARBANTARTÁS

10.1 A fűrészlánc és a vágólap cseréje

A vágólap cseréjére akkor kell sort keríteni, ha:

- elkopott a vágólap vezető vágata;
- megsérült vagy elkopott a lánckerék a vágólap elülső végén.

„A vágólap és a fűrészlánc felszerelése” részben leírtak szerint járjon el.

10.2 Az automatikus lánckenés ellenőrzése

Annak érdekében, hogy a vágólapot és a fűrészláncot megvédje a túlmelegedéstől és az ebből eredő meghibásodástól, rendszeresen ellenőrizni kell az automatikus lánckenő rendszert. Ezt az ellenőrzést úgy végezze, hogy a vágólap hegyét irányítsa egy sima felületre (deszka, a levágott fatörzs szelvénye) és működtesse a láncfűrész.

Ha eközben jól láthatóan növekvő olajfolt jelenik meg, az azt jelenti, hogy automatikus lánckenő rendszer megfelelően működik. Ha nem lát olajfoltot, kövesse a „Hibaelhárítás” rész vonatkozó utasításait. Amennyiben a probléma az ott leírtak alapján sem oldódik meg, forduljon szervizrészlegünkhöz vagy más,

hasonló szakképzettséggel rendelkező műhelyhez.

Vigyázat: A vizsgálat során a vágólap hegyével ne érjen hozzá az illető felülethez. Tartson tőle biztonságos távolságot (kb. 20 cm).

10.3 A fűrészlánc élezése

A láncfűrészsel csak akkor lehet hatékony munkát végezni, ha a fűrészlánc jó állapotban van és éles. Ezzel a visszarúgás veszélye is csökken.

A fűrészláncot bármelyik eladó újraélezi. Ne próbálja maga élezni a fűrészláncot, ha nincs megfelelő felszerelése és képzettsége.

11. TISZTÍTÁS ÉS TÁROLÁS

- Rendszeresen tisztítsa a feszítőmechanizmust: sűrített levegő segítségével fújja ki a szennyeződések vagy egy kefével távolítsa el a lerakódásokat. Más szerszámot ne használjon a tisztításhoz.
- A fogantyút tartsa zsírmentes állapotban, hogy stabilan és biztonságosan lehessen tartani.
- Szükség esetén a gépet nedves ronggyal tisztítsa, és ha kell, gyenge mosószert is használhat.
- Ha a láncfűrész hosszabb ideig nem használja, engedje ki a láncolajat a tartályból. A fűrészláncot és a vágólapot leszerelés után röviden mártsa olajfürdőbe, majd csomagolja olajjal átitatott papírba.

Vigyázat:

- A tisztítás vagy a karbantartás megkezdése előtt húzza ki a tápkábelt a hálózati aljzataból.
- A készüléket a tisztítás során soha ne tegye vízbe vagy más folyadékba.
- A láncfűrész biztonságos és száraz helyen tárolja, ahol gyermekek nem férnek hozzá.

12. A KÖRNYEZET VÉDELME / A MEGFELELŐ MEGSEMISÍTÉSRE VONATKOZÓ MEGJEGYZÉSEK



■ A berendezést élettartamának lejártá után megfelelő módon meg kell semmisíteni.

Vágja le a tápkábelt, hogy megakadályozza a tévedésből történő használatát. A berendezést nem szabad a háztartási hulladékkal együtt kidobni. A környezet védelme érdekében elektromos berendezések újrahasznosításával vagy megsemmisítésével foglalkozó gyűjtőközpontba kell eljuttatni. A berendezés megfelelő megsemmisítésére vonatkozó információkat az illetékes közigazgatási hatóságoktól kérhet. A csomagolóanyagokat és a tartozékok elhasznált alkatrészeit is hulladékok újrahasznosításával vagy megsemmisítésével foglalkozó gyűjtőközpontba kell eljuttatni.

13. PÓTALKATRÉSZEK RENDELÉSE

Pótalkatrészek rendelésekor mindig adja meg az alábbi információkat:

- A szerszám modellje/típusa
- A szerszám gyártási száma

14. HIBAELHÁRÍTÁS

Vigyázat!

Hibaelhárítás előtt mindig kapcsolja ki a szerszámot és húzza ki az elektromos hálózatról.

Az alábbi táblázat felsorolja a hibákat és elmagyarázza, mit tehet a hiba elhárítása érdekében, ha a szerszám nem működik megfelelően. Ha a probléma a listán szereplő tevékenységek elvégzése ellenére továbbra is fennáll, forduljon a legközelebbi szervizközpontunkhoz.

Ok	Hiba	Hibaelhárítás
A láncfűrész egyáltalán	Aktiválódott a gyorsfék	Húzza vissza a kézvédő burkolatot normál

nem indul be		helyzetbe.
	Nincs csatlakoztatva tápfeszültség	Ellenőrizze a tápellátást.
	Hibás hálózati aljzat	Próbáljon ki másik áramforrást, vagy cserélje ki ezt a forrást.
	Sérült hosszabbító kábel	Ellenőrizze a kábelt, szükség esetén cserélje ki.
A láncfűrész akadozik	Hibás biztosíték	Cserélje ki a biztosítékot.
	Sérült tápkábel	Forduljon szakszervizhez.
	Meglazult csatlakozás (külső)	Forduljon szakszervizhez.
	Meglazult csatlakozás (belső)	Forduljon szakszervizhez.
Száraz fűrészlánc	Hibás főkapcsoló	Forduljon szakszervizhez.
	A tartályban nincs olaj	Töltse fel az olajat.
	Az olajtartály légtelenítő nyílása eldugult	Tisztítsa meg az olajtartály kupakját.
A láncfék nem működik	A kimeneti olajvezeték eldugult	Tisztítsa meg a kimeneti olajvezetékét.
	A probléma az elülső kézvédő burkolatban levő kapcsoló mechanizmussal függ össze	Forduljon szakszervizhez.
A lánc / vezetőlemez nagyon felmelegszik	A tartályban nincs olaj	Töltse fel az olajat.
	Az olajtartály légtelenítő nyílása eldugult	Tisztítsa meg az olajtartály kupakját.
	A kimeneti olajvezeték eldugult	Tisztítsa meg a kimeneti olajvezetékét.
	Tompa lánc	Élezze újra vagy cserélje ki a láncot.
A láncfűrész remeg, rezeg vagy nem vág megfelelően	Nem elég feszes a lánc	Állítsa be a lánc feszességét.
	Tompa lánc	Élezze újra vagy cserélje ki a láncot.
	Elhasználódott lánc	Cserélje ki a láncot.
	A lánc fogai rossz irányba vannak beállítva	Szerelje fel újra a fűrészláncot úgy, hogy a fogak a megfelelő irányba álljanak.

GARLAND distributor, s.r.o., Šturmova 1307, 50601 Jičín, Czech Republic

- CZ prohlašuje výhradně na vlastní zodpovědnost, že níže uvedené zařízení splňuje všechna příslušná ustanovení předmětných předpisů Evropského společenství
- SK prehlasuje nasledujúcu zhodu podľa smernice EU a noriem pre výrobok
- PL deklaruje, że produkt jest zgodny z następującymi dyrektywami UE i normami
- SI izjavlja sledenco skladnost z EU-direktivo in normami za artikel
- HU az EU-irányelv és a vonatkozó szabványok szerinti következo megfeleloségi nyilatkozatot teszi a termékre
- DE erklärt folgende Konformität gemäß EU-Richtline und Normen für den Artikel
- GB hereby declares the following conformity under the EU Directive and standards for the following article
- FR déclare la conformité suivante selon la directive UE et les normes pour l'article
- IT dichiara la seguente conformità secondo le direttive e le normative UE per l'articolo
- HR ovime izjavljuje da postoji skladnost prema EU-smjerni-ca i normama za sljedece artikle

RECS 2(40Y)

ELEKTRICKÁ ŘETĚZOVÁ PÍLA / ELEKTRICKÁ REŤAZOVÁ PÍLA / ELEKTRYCZNA PILARKA ŁANUCHOWA/ ELEKTRICNA ŽAGE / LÁNCFŰRÉS Z / ELEKTRO-KETTENSÄGE / ELECTRIC CHAINSAW / SCIES À CHAÎNE ELECTRIQUE / SEGHE A CATENA ELETTRICO / ELEKTRICNI ZRAKOVI

Výrobní označení / výrobné označenie / Oznaczenie produkcji / Oznaka proizvodnje / Gyártási megnevezés / Produktionsbezeichnung / Production designation / Désignation de production / Designazione di produzione / Oznaka proizvodnje: **GY 98) 3**

- 2009/105/EC
- 2014/35/EU
- 2006/28/EC
- 2005/32/EC
- 2014/30/EU
- 2004/22/EC
- 1999/5/EC
- 97/23/EC
- 90/396/EC
- 2011/65/EU

- 89/686/EC_96/58/EC
- 2006/42/EC
- 2000/14/EC_2005/88/EC ANNEX VI
- Hladina akustického výkonu / Poziom mocy akustycznej / Raven zvočne moči / Hangteljesítményszint / Schallleistungspegel / Sound power level / Niveau de puissance sonore / Livello di potenza sonora / Razina zvuka:
naměřená/nameraná/zmierzone/merjeno/mért/gemessen/measured/mesuré/
misurato/izmjerenja: **L_{WA} = 104,)** dB(A)
garantovaná/gwarantowane/zajamčeno/garantált/garantiert/guaranteed/garanti/
garantito/zajamčena
L_{WA} = 107 dB(A)
Změřeno v/Namereno v/Mierzone w/Merjeno na/Mérve/Gemessen bei/
Measured at/Mesuré à/Misurato a/Izmjerenje u:
TÜV SÜD Certification and Testing (China) Co., Ltd. Shanghai Branch
No. 1999, Duhui Road, Shanghai, 201108, P. R. China
- 2002/88/EC

EN ISO 12100 - Safety of machinery - General principles for design - Risk assessment and risk reduction
EN ISO 13857 - Safety of machinery - Safety distances to prevent hazard zones being reached by upper and lower limbs
EN 1005-3+A1 - Safety of machinery - Human physical performance - Part 3: Recommended force limits for machinery operation
EN 1037+A1 - Safety of machinery - Prevention of unexpected start-up
EN 349+A1 - Safety of machinery - Minimum gaps to avoid crushing of parts of the human body
EN ISO 14120 - Safety of machinery - Guards - General requirements for the design and construction of fixed and movable guards
EN 55014-1 ed. 3 - Electromagnetic compatibility - Requirements for household appliances, electric tools and similar apparatus - Part 1: Emission
EN 55014-1 ed. 4 - Electromagnetic compatibility - Requirements for household appliances, electric tools and similar apparatus - Part 1: Emission
EN 55014-2 ed. 2 - Electromagnetic compatibility - Requirements for household appliances, electric tools and similar apparatus - Part 2: Immunity - Product family standard
EN 61000-3-2 ed. 4 - Electromagnetic compatibility (EMC) - Part 3-2: Limits - Limits for harmonic current emissions (equipment input current 16 A per phase)
EN 61000-3-11 - Electromagnetic compatibility (EMC) - Part 3-11: Limits - Limitation of voltage changes, voltage fluctuations and flicker in public low-voltage supply systems - Equipment with rated current ≤ 75 A and subject to conditional connection
EN 62321 - Electrotechnical products - Determination of levels of six regulated substances (lead, mercury, cadmium, hexavalent chromium, polybrominated biphenyls, polybrominated diphenyl ethers)
EN ISO 3744 - Acoustics - Determination of sound power levels and sound energy levels of noise sources using sound pressure - Engineering methods for an essentially free field over a reflecting plane
EN 62841-1:2015 + AC:2015 + A11:2022 - Electric Motor-Operated Hand-Held, Transportable Tools and Lawn and Garden Machinery - Safety - Part 1: General requirements
EN 62841-4-1:2020 Electric Motor-Operated Hand-Held Tools, Transportable Tools and Lawn and Garden Machinery - Safety - Part 4-1: Particular requirements for chain saws
EN 62841-1:201 5/A11:2022 and EN 62841-4-1:2020
EN ISO 14982 - Agricultural and forestry machinery - Electromagnetic compatibility - Test methods and acceptance criteria

Jičín, 31. 10. 2023

Vladek Trenka, jednatel

Osoba pověřená kompletací technické dokumentace / Osoba poverená kompletáciou technickej dokumentácie / Nazwisko i adres osoby upoważnionej do sporządzenia dokumentacji technicznej / Ime in naslov osebe, pooblašcene za sestavo tehnicne dokumentacije / A műszaki dokumentáció összeállítására jogosult személy neve és címe / Name und Adresse der Person, die berechtigt ist, die technische Datei zu erstellen / Name and address of the person authorised to compile the technical file / Nom et adresse de la personne autorisée à établir le dossier technique / Nome e indirizzo della persona autorizzata a compilare il file tecnico / Ime i adresa osebe ovlaštene za sastavljanje tehnicke dokumentacije: Ing. Petr Vrána, kancelář - 61400 Brno, Proškovovo nám. 21, Czech Republic

Záznamy o servisních prohlídkách

Servisní prohlídka se provádí pouze v autorizovaném servisním středisku a je prováděna na náklady zákazníka.

Datum servisní prohlídky	Datum příští servisní prohlídky	Razítko servisu	Provedené práce

Záznamy o záručních opravách

Datum přijetí	Datum opravy	Razítko servisu	Popis závady a provedené práce

Seznam autorizovaných servisních středisek najdete na www.garland.cz.



Záruční list

Prodávající potvrzuje, že zboží bude způsobilé k použití pro obvyklý účel nebo si zachová obvyklé vlastnosti po dobu 24 měsíců od jeho převzetí kupujícím (základní záruka). Na motory Briggs Stratton, Honda a Kohler platí záruční doba dle záručních podmínek Briggs Stratton, Honda a Kohler. Na zboží značky Palram se poskytuje vedle základní záruky i další záruka po dobu 10 let na prorezavění a zkrhnutí použitých materiálů. Běh záruční lhůty počíná běžet dnem převzetí zboží vyznačeném na tomto záručním listu.

Rozsah záruky:

Ze záruky jsou vyjmuty veškeré díly a součásti podléhající při užívání přirozenému opotřebení nebo u nichž v důsledku obvyklého užívání dochází ke změně nebo zániku požadovaných vlastností. Tím se rozumí veškeré pohyblivé se části stroje, jako např. nože, soukolí převodovek, klínové řemeny, kladky, ložiska, pojezdová kola, startovací mechanismy, spouštěcí spojky sečení, ovládací lanka, rotory, strunové hlavy, jejich součásti, řetězy motorových pil, elektromotory, uhlíky elektromotorů, akumulátory, palivové, či vzduchové filtry, brzdoma obložení. Záruka se nevztahuje na opotřebení způsobené obvyklým užíváním zboží a dále na vady způsobené jeho nesprávným a neodborným užíváním a zacházením. Za nesprávné užívání a zacházení (zejm. montáž, uvedení do provozu, vlastní použití, uskladnění, přeprava, údržba) se považuje případ, kdy nebyl brán zřetel na návod k obsluze, obecně závazné předpisy pro práci se zbožím a obecně známá a uznávaná pravidla pro zacházení s obdobnými předměty při respektování zásad běžné péče a obvyklé opatrnosti a dále použití paliva, oleje a dalších obdobných substancí, které výrobce či prodávající nedoporučili. Záruka se nevztahuje na zboží, u kterého došlo k pokusu o neodbornou opravu nad rámec doporučené údržby nebo provedení takové opravy, případy kdy došlo k použití nepůvodního náhradního dílu, nebo byla provedena změna na výrobku bez souhlasu prodávajícího a při vadách způsobených nedostatečným zajištěním zboží při přepravě a uskladnění zboží. Záruka se nevztahuje na vady zboží, jednotlivých dílů nebo součástí, které byly způsobeny vnější událostí - například vnějším vlivem mechanickým, chemickým, elektrickým nebo jiným, vady vzniklé poškozením při přepravě a dopravě výrobku, vady vzniklé v důsledku vyšší moci, havárie a zavinění třetí osoby. Jednotlivá práva, která může kupující uplatnit v případě, kdy se jedná o záruční vadu, jsou upravena v ust. § 2169 a násl. zák.č. 89/2012 Sb..

Způsob uplatnění práv ze záruky:

O tom, zda se jedná o záruku, je oprávněno rozhodnout pouze servisní středisko, které má s GARLAND distributor s.r.o. uzavřenou servisní smlouvu (autorizovaný servis). Při zjištění závady je kupující povinen ihned mimo provoz a vhodným způsobem zabezpečit proti dalšímu poškození. Bez odkladu kontaktovat prodejce, u kterého stroj zakoupil a domluvit se s ním na dalším postupu vyřízení reklamace. Při uplatňování práv ze záruky kupující předloží prodejní doklad, který obsahuje údaje jako záruční list (alespoň značku, model a seriové číslo stroje), nebo tento záruční list opatřený datem prodeje a razítkem prodejce. Kupující vždy ověří, zda souhlasí označení a číslo zboží s údaji na záručním listě. U zboží zakoupeného v obchodních řetězcích doporučujeme nechat si vyplnit a potvrdit záruční list na oddělení informací příslušného trhu. Zboží předá kupující do opravy pouze kompletní se všemi součástmi a příslušenstvím a řádně vyčištěné. Ze zboží které případně bude do opravy zasíláno je nezbytné vyřadit nespolečitelnou palivovou směs a olej, řádně zboží zabalit (nejlépe do původního obalu) a zabezpečit pro přepravu. Škody způsobené nedostatečným zabalením zásilky nelze uznat jako vady v rámci záručních podmínek.

Prodloužená záruka:

Prodávající poskytuje na zboží proslouženou záruku na celkovou dobu záruky 4 roky za těchto podmínek. Zboží je v materiálech prodávajícího (zejm. katalogy, letáky, webové stránky, atd.) označeno symbolem „prodloužená záruka 4 roky“. Kupující v průběhu posledního kalendářního měsíce před uplynutím základní záruky (24 měsíců od převzetí zboží) předloží výrobek autorizovanému servisu ke kontrole. Výrobek kupující předá, případně zašle autorizovanému servisu spolu se záručním listem, na kterém servis vyznačí záznam o provedení kontroly. Náklady na dopravu (zaslání) zboží ke kontrole hradí kupující. Náklady na provedení kontroly (práce servisního technika, náhradní díly a součásti, výměna směsí, olejů a jiných substancí) hradí kupující. Pokud oprava provedená při kontrole splňuje podmínky záruční opravy, kupující náklady na provedení opravy (náhradní díly, práce technika) nehradí. Převzetím zboží po provedení kontroly začíná běžet kupujícímu prodloužená záruka délce 24 měsíců. Pro rozsah této záruky a způsob uplatnění práv platí shora uvedená ustanovení o základní záruce. Na prodlouženou záruku, která je poskytována nad rámec základní záruky, se nevztahuje 30ti denní lhůta pro vyřízení reklamace.

Identifikace zboží:

Výrobek	Typ
Výrobní č.	Modelové č.
Den prodeje	Razítko prodejce:

Zákazník byl seznámen s návodem, používáním a obsluhou stroje a byl upozorněn na skutečnost, že pokud je výrobek používán k jinému než běžnému spotřebitelskému použití - např. k podnikání nebo komerčnímu využití, je nutnost předložit výrobek k pravidelné servisní prohlídce (první po třech měsících a další 1x za 6 měsíců od data prodeje) po dobu trvání záruční doby. Servisní prohlídka je prováděna na náklady zákazníka.

Jméno a adresa zákazníka

.....

IČO : DIČ :

podpis zákazníka



Pro elektrické a elektronické nástroje označené tímto symbolem (na výrobku, obalu či v dokumentaci) platí:

S výrobkem nelze nakládat jako s odpadem z domácnosti, a proto jej neodhadujte do popelnice či kontejneru na směsný komunální odpad. Výrobek je třeba odložit v příslušném místě zpětného odběru k recyklaci elektrických a elektronických zařízení. Zajištěním řádné likvidace výrobku pomůžete předjet potenciálním záporným vlivům na životní prostředí a lidské zdraví, které by se mohli projevit v případě likvidace tohoto výrobku nepatřičným způsobem. Podrobnější informace o místech zpětného odběru tohoto výrobku si vyžádejte na Vašem obecním úřadu, od firmy zabývající se likvidací domácího odpadu nebo v prodejně, kde jste výrobek zakoupili.

Záručný list

Tieto Záručné podmienky (ďalej len „ZP“) platia len pre produkty značky GARLAND a Riwall PRO dodaných zákazníkom v Slovenskej republike prostredníctvom distribučného reťazca spoločnosti GARLAND distributor, s.r.o., Hradecká 1136, 506 01 Jičín, IČ: 60108461, DIČ: CZ60108461, spoločnosť registrovaná v OR u KS v Hradci Králové 17. 11. 1993, oddiel C, vložka 5276 (ďalej tiež len „Produkty“ a „Spoločnosť“) určené pre konečných spotrebiteľov na použitie v domácnosti (ďalej uvádzané ako: „konečný spotrebiteľ“) podliehajúce podmienkam uvedeným v týchto ZP.

1. Uplatňovanie zodpovednosti za vady produktov vyrábaných výrobcom môžu byť uplatňované iba konečnými spotrebiteľmi (ďalej uvádzané ako: „koneční spotrebiteľia“), ktorí si produkt zakúpili v distribučnom reťazci spoločnosti, resp. u iných predávajúcich v Slovenskej republike.
2. Tieto záručné podmienky výrobcu neobmedzujú zákonné nároky, ktoré pre uplatňovanie zodpovednosti za vady predávaných produktov pre konečných spotrebiteľov vyplývajú podľa §§ 619 - 627 Občianskeho zákonníka a ktoré sú uplatniteľné voči predávajúcemu výrobku. Predávajúci poskytuje spotrebiteľovi záručnú dobu za akosť produktov spôsobom, v rozsahu, so záručnou dobou, s obsahom a za podmienok, vyplývajúcich pre záručnú dobu v zmysle § 620 ods. 1 občianskeho zákonníka a týchto ZP.
3. Výrobca poskytuje na produkty značky GARLAND a Riwall PRO záručnú dobu 2 roky odo dňa zakúpenia produktov. Ak je na predávanej veci, jej obale alebo návode k nej pripojenom vyznačená lehota na použitie, záručná doba sa neskončí pred uplynutím lehoty na použitie.
4. U výrobkov značky Riwall PRO , Scheppach , Elpumps je možné predĺžiť záručnú dobu o ďalších 24 mesiacov, za splnenia podmienky, ktorou je vykonanie servisných prehliadok výrobku v rozsahu: prvá servisná prehliadka do 12 mesiacov od kúpy výrobku, druhá servisná prehliadka, najneskôr do 24 mesiacov od kúpy výrobku. Práva spotrebiteľa na uplatnenie zodpovednosti za vady výrobku v zákonom stanovenej záručnej dobe týmto nie sú dotknuté. Predávajúci výrobkov značky Riwall PRO, Scheppach , Elpumps si môže účtovať náklady na vykonanie servisných prehliadok, len za účelom predĺženia záručnej doby o ďalších 24 mesiacov.
5. Na uvedené výrobky sa spotrebiteľom poskytuje záručná doba, ako je uvedená v tomto záručnom liste, za podmienok dodržania spôsobu uvedenia do prevádzky, používania a skladovania výrobku v súlade s platnými podmienkami a normami, ako aj návodom na obsluhu výrobku. Záručná doba začína plynúť dňom predaja výrobku konečnému spotrebiteľovi
6. Záručná doba pre nový výrobok, ktorý je zakúpený fyzickou alebo právnickou osobou na účely podnikania alebo inej podnikateľskej činnosti, alebo na výkon povolania, je 12 mesiacov.
7. Záručná doba na použitý výrobok je 12 mesiacov.
8. Práva zo zodpovednosti za vady (reklamácie) si spotrebiteľ uplatňuje priamo u predávajúceho, alebo v jednom z nižšie uvedených servisných stredísk.
9. Zákazník si uplatňuje reklamáciu v záručnej dobe, bez zbytočného odkladu po zistení vady, aby nedochádzalo k jej zhoršovaniu. Zákazník pri reklamacii preukazuje oprávnenie na uplatnenie práv zo zodpovednosti za vady predložením čistého a kompletného výrobku s výrobným štítkom, zbaveného pohonnej hmoty, vrátane príslušenstva, originálu dokladu o kúpe, alebo vyplneného a potvrdeného originálu záručného listu/ v prípade, že bol vydaný/. Zákazník pri vybavovaní reklamácie vyvíja potrebnú súčinnosť pri overení existencie reklamovanej závady, ako aj pri vybavovaní reklamácie.
10. Predávajúci, resp. autorizované servisné stredisko zabezpečí vybavenie spotrebiteľskej reklamácie zákonom stanoveným spôsobom, v zákonom stanovenej lehote. Zákonom stanovená lehota na vybavenie reklamácie začína plynúť dňom nasledujúcim po prijatí reklamácie u predávajúceho, resp. v autorizovanom servisnom stredisku.
11. Doba od uplatnenia práva zo zodpovednosti za vady produktu až do doby, keď kupujúci po ukončení reklamačného konania bol povinný vec prevziať, sa do záručnej doby nepočíta.
12. Predávajúci zodpovedá za vady, ktoré má predaná vec pri prevzatí kupujúcim.
13. Záruka sa nevzťahuje na vady spôsobené neodborným a nevhodným používaním produktu, používaním produktu v rozpore s návodom na obsluhu, používaním produktu na iný účel, než na aký je určený, nesprávnym alebo nedbanlivým zaobchádzaním s produktom, vinou obsluhy výrobku, chybou montáže alebo chybným uvedením do prevádzky zo strany zákazníka, neodbornými zmenami alebo opravami produktu vykonanými tretími osobami, iným neodborným zásahom do produktu, mechanickým poškodením produktu, nesprávnou údržbou, zanedbaním údržby produktu, použitím neoriginálnych náhradných dielov a príslušenstva, použitím nevhodného paliva, zrejším preťažením produktu v dôsledku prekročenia hornej hranice výkonu, bežným mechanickým opotrebovaním dielov spôsobeným prevádzkou produktu, ako aj na poškodenie produktu v dôsledku jeho znečistenia, nehodou alebo živelnou pohromou, nevhodným, resp. nesprávnym skladovaním. Záruka sa ďalej nevzťahuje na vady produktu, ktoré znižujú hodnotu produktu alebo obmedzujú jeho použiteľnosť len v nepatrnom rozsahu.
14. V prípade použitého produktu sa záruka nevzťahuje na vadu, na ktorú bola poskytnutá zľava.
15. Za bežné opotrebovanie dielov spôsobených prevádzkou produktu sa považuje najmä opotrebovanie: dielov, ktoré režu, drvia, rozdeľujú, pohybujú alebo vedú látky a materiály (napr. nože akéhokoľvek druhu, sekáče, britvy, ostria, pílové listy, kovadliny, nákovky, nožové kotúče, výžinače, rezné lanká, zhrňacie lišty a dopravné závitovky pre snežné frézy, vyhadzovacie kanály a pod.), prvkov prenášajúcich silu (napr. klinové, ozubené remene, iné remene, retaze, bowdenové lanká a pod.), trecích ploch bŕzd a spojok, ložísk, elektrických dielcov (napr. spínače a relé, žiarovky, signalizačné svetlá, kontrolky, kabeláž a pod.), kolies, (napr. pneumatiky, kolesá s pásovým dopravníkom, podporné kladky a pod.), náterov, motorov (najmä všetky pohyblivé diely, všetky diely vystavené pôsobeniu výfukových plynov, štartovacie zariadenie, elektrické a elektronické dielce, vzduchové filtre, zapalovacie sviečky a koncovky zapalovacieho kábla a pod.), zdrojov energie (akumulátory, batérie), ako aj ostatných dielcov, ku ktorých opotrebovaniu bežne dochádza pri prevádzke produktu (najmä skrutkové spoje, metľové štetiny, umývacie stierky, gumové čeluste, drevené časti násad a pod.).
16. Práva zo záruky nemožno uplatniť v prípadoch, keď sa údaje v predložených dokladoch líšia od údajov uvedených na produkte, ako aj v prípadoch, keď sa reklamovaný produkt nestotožňuje s produktom uvedeným v predložených dokladoch.
17. Práva zo zodpovednosti za vady veci, pre ktoré platí záručná doba, zaniknú, ak sa neuplatnili v záručnej dobe.
18. Pri uplatňovaní zodpovednosti za vady predávaných produktov sa postupuje podľa § 619 - 627 Občianskeho zákonníka a § 18 a § 18a zákona č.250/2007 Z.z. o ochrane spotrebiteľa v znení neskor. Predpisov

JÓTÁLLÁSI JEGY

Kérjük, hogy a jótállási jegyet gondosan őrizze meg!

1. ÁLTALÁNOS ADATOK

Vállalkozás neve és címe:

.....
.....

Vállalkozás bélyegzőlenyomata

.....
A jótállási jegy kiállítása során a vállalkozás képviselőjében eljáró személy aláírása¹

Termék megnevezése:.....

Termék típusa:.....

Termék gyártási száma/egyedi azonosítója (amennyiben van):

.....

Gyártó / Forgalmazó neve és címe:

*GARLAND distributor, s.r.o.
Šturmová 1307, 506 01 Jičín, Česká Republika
Adószám: CZ-60108461
Cégjegyzékszám: 60108461
Cégbejegyzés: Zaps. v OR u KS v HK v oddíl. C vl.5276*

A termék fogyasztó részére történő átadásának időpontja:

Az üzembe helyezés² időpontja:

A vásárlás (szerződéskötés) időpontja:.....

Termék eladási ára³ :

¹ Elektronikus dokumentum esetén az elektronikus aláírás feltüntetése szükséges.

² A vállalkozás vagy közreműködője általi üzembe helyezés esetén töltendő ki.

³ Az eladási ár feltüntetése a jelenleg hatályos jogszabályok alapján nem kötelező, azonban a jótállás időtartamának megállapítása és az esetlegesen felmerülő jogviták könnyebb rendezése érdekében célszerű megjelölni! Gyakorlati szempontból célszerű a nyugtát, számlát a jótállási jegyhez tűzni.

A jótállás időtartama:

A fogyasztói szerződés keretében vásárolt, jelen jótállási jegyen feltüntetett új, tartós fogyasztási cikk termék(ek)re a Gyártó/Forgalmazó az alábbi időre és feltételekkel vállal jótállást (garanciát):

• Scheppach, Scheppach Special Edition, Woodster, DWT, Kity termék(ek) Riwall, Riwall PRO és GTM Professional:

- 250.000,- Ft-ot meg nem haladó eladási ár esetén 2 év jótállás, amely további 2 évvel meghosszabbítható, valamint

- 250.000,- Ft eladási ár felett 3 év kötelező jótállás, amely további 1 évvel meghosszabbítható.

A jótállás fentiek szerinti meghosszabbításához szükséges, hogy a fogyasztó a terméket garanciális szerviz felülvizsgálatra beszoigáltassa a vásárlás / üzembe helyezés időpontjától számított:

- 250.000,- Ft-ot meg nem haladó eladási ár esetén a 24. (huszonnegyedik) hónap folyamán, illetve

- 250.000,- Ft feletti vételár esetén 36. (harminchatodik) hónap folyamán.

A garanciális szerviz felülvizsgálattal kapcsolatos költségek a fogyasztót terhelik. A meghosszabbított garancia időtartama alatt a szervizelésre nem vonatkozik a jogszabályban előírt határidő. Amennyiben az érintett termék beépített Briggs&Stratton, Honda, Kawasaki és/vagy Kohler motorral került értékesítésre, a termék motorjára értelemszerűen a Briggs&Stratton, Honda, Kawasaki és/vagy Kohler mindenkor jótállási feltételei vonatkoznak.

• MWH márkájú kerti bútorok: 3 év gyártói garancia

• Palram márkájú üvegházak, kerti házak, kocsibeállók és kerti pavilonok: 10 év gyártói garancia⁴

• Palram márkájú pergolák: 7 év gyártói garancia⁵

• Minden további, fentebb fel nem sorolt termékre az alábbiak szerinti jótállás vonatkozik, azaz 250.000,- Ft-ot meg nem haladó eladási ár esetén 2 év; 250.000,- Ft eladási ár felett 3 év.

A nem fogyasztói szerződés keretében vásárolt, illetve professzionális vagy kölcsönzői célú felhasználásra szánt, jelen jótállási jegyen feltüntetett új, tartós fogyasztási cikk termék(ek) esetén a vásárlás / üzembe helyezés napjától számított 6 hónap kijavítási garancia vonatkozik a gyártási eredetű hibák kijavítására.

A jótállás érvényesíthetőségének határideje⁶:.....

A jótállás érvényesíthetőségének meghosszabbított határideje⁷:.....

A termék kijavítása esetén a jótállás időtartama meghosszabbodik a kijavításra átadás napjától kezdve azzal az idővel, amely alatt a fogyasztó a terméket a hiba miatt rendeltetészerűen nem használhatta!

2. JAVÍTÓSZOLGÁLAT, SZERVIZ

Fogyasztó a Gyártó/Forgalmazó hivatalos honlapján feltüntetett javítószolgálat(ok)nál, szerviz(ek)nél közvetlenül is érvényesítheti kijavítási igényét, melynek elérhetősége:

<http://garland.hu/markaszervizek/>

⁴ Az adott termék használati utasításában feltüntetett feltételek szerint.

⁵ Az adott termék használati utasításában feltüntetett feltételek szerint.

⁶ A jótállási igény érvényesíthetőségének határideje a Felek között létrejött szerződés teljesítésétől, vagyis a fogyasztási cikk fogyasztó részére történő átadásától vagy az üzembe helyezésének napjával kezdődik! Ha a fogyasztó a fogyasztási cikket az átadástól számított hat hónapon túl helyezteteti üzembe, akkor a jótállási határidő kezdő időpontja a fogyasztási cikk átadásának napja.

⁷ „A jótállás időtartama” részben részletezett, a kötelező jótálláson felül 2 vagy 1 évvel meghosszabbított jótállás esetén, a jótállás meghosszabbításához szükséges felülvizsgálatot végző szerviz tölti.

3. KIJAVÍTÁSI IGÉNY TELJESÍTÉSE

Az első kijavítás esetén kitöltendő!

Az első kijavítás iránti igény bejelentésének időpontja:.....

Az első kijavításra történő átvételnek az időpontja:.....

Hiba oka:.....
.....
.....

Az első alkalommal történő kijavítás módja:.....
.....

A termék fogyasztó részére történő visszaadásának időpontja:.....

A második kijavítás esetén kitöltendő!

A második kijavítás iránti igény bejelentésének időpontja:.....

A második kijavításra történő átvételnek az időpontja:.....

Hiba oka:.....
.....
.....

A második alkalommal történő kijavítás módja:.....
.....

A termék fogyasztó részére történő visszaadásának időpontja:.....

A harmadik kijavítás esetén kitöltendő!

A harmadik kijavítás iránti igény bejelentésének időpontja:.....

A harmadik kijavításra történő átvételnek az időpontja:.....

Hiba oka:.....
.....
.....

A harmadik alkalommal történő kijavítás módja:.....
.....

A termék fogyasztó részére történő visszaadásának időpontja:.....

4. KICSERÉLÉS IRÁNTI IGÉNY TELJESÍTÉSE VAGY A VÉTELÁR VISSZATÉRÍTÉSE⁸

a) A termék kicserélése megtörtént:.....

b) A termék vételárának visszatérítése megtörtént:.....

⁸ A két lehetőség közül csak az egyik töltendő ki! A nem megfelelőt kérjük áthúzni!

5. A FOGYASZTÓ JÓTÁLLÁSBÓL EREDŐ JOGAI

I. Általános szabályok

A jótállás a fogyasztó jogszabályból eredő jogait – így különösen, de nem kizárólagosan a kellék- és termékszavatossági, illetve kártérítési jogait – nem érinti.

A jótállási kötelezettségek teljesítése és az azzal kapcsolatos költségek a fogyasztási cikk eladóját terhelik.

A jótállásból eredő jogok a jótállási jeggyel érvényesíthetőek, amelynek nem tehető feltételévé a fogyasztási cikk felbontott csomagolásának a fogyasztó általi visszaszolgáltatása. A jótállási jegy szabálytalan kiállítása vagy a jótállási jegy fogyasztó rendelkezésére bocsátásának elmaradása a jótállás érvényességét nem érinti.

Amennyiben a jótállási jegyet a fogyasztó részére nem adják át, a szerződés megkötését bizonyítottan kell tekinteni akkor is, ha a fogyasztó az ellenérték megfizetését igazoló bizonylatot, nyugtát vagy számlát bemutatja. Ebben az esetben a jótállásból eredő jogok az ellenérték megfizetését igazoló bizonylattal (pl. blokkal) érvényesíthetőek.

A jótállási határidő a fogyasztási cikk fogyasztó részére történő átadásának, vagy ha az üzembe helyezést a vállalkozás vagy annak megbízottja végzi, az üzembe helyezésnek a napjával kezdődik, ennek dátumát a jótállási jegyen rögzítették.

A jótállási igény érvényesíthetőségének határideje a felek között létrejött szerződés teljesítésétől, vagyis a fogyasztási cikk fogyasztó részére történő átadásától vagy az üzembe helyezésének napjával kezdődik és a termék árától függően 2, vagy 3 évig tart.

A fogyasztó a hiba felfedezése után késedelem nélkül köteles a hibát a vállalkozással közölni. Fogyasztó és vállalkozás közötti szerződés esetén a hiba felfedezésétől számított két hónapon belül közölt hibát késedelem nélkül közölni kell tekinteni. A közlés késedelméből eredő kárért a fogyasztó a felelős.

A fogyasztási cikk kijavítása esetén a jótállás időtartama meghosszabbodik a javításra átadás napjától kezdve azzal az idővel, amely alatt a fogyasztó a fogyasztási cikket a hiba miatt rendeltetésszerűen nem használhatta.

Fogyasztói jogvita esetén a fogyasztó a megyei (fővárosi) kereskedelmi és iparkamarák által működtetett bármelyik békéltető testületnél eljárást kezdeményezhet.

II. Jótállási jogok

A jótállás keretében belül a jótállási igénye alapján a fogyasztó választása szerint:

- **kijavítást vagy kicserélést igényelhet**, kivéve, ha a választott jótállási igény teljesítése lehetetlen, vagy ha az a vállalkozásnak - másik jótállási igény teljesítésével összehasonlítva - aránytalan többletköltséget eredményezne, figyelembe véve a szolgáltatás hibátlan állapotban képviselt értékét, a szerződésszegés súlyát és a jótállás teljesítésével a fogyasztónak okozott érdeksérelmet;
- az ellenszolgáltatás (termék ára) arányos **leszállítását igényelheti**, a hibát a vállalkozás költségére maga kijavíthatja vagy mással kijavíttathatja, vagy
- a szerződéstől **elállhat**, ha a vállalkozás a kijavítást vagy a kicserélést nem vállalta, e kötelezettségének nem tud eleget tenni, vagy ha a fogyasztónak a kijavításhoz vagy kicseréléshez fűződő érdeke megszűnt. Ilyenkor a termék vételára visszajár a fogyasztónak.

Jelentéktelen hiba miatt elállásnak nincs helye.

A vállalkozás a fogyasztó nála bejelentett jótállási igényéről jegyzőkönyvet köteles felvenni a fogyasztó és vállalkozás közötti szerződés keretében eladott dolgokra vonatkozó szavatossági és jótállási igények intézésének eljárási szabályairól szóló 19/2014. (IV. 29.) NGM rendelet szerint.

Kijavítás, kicserélés szabályai

A kijavítást vagy kicserélést - a dolog tulajdonságaira és a jogosult által elvárható rendeltetésére figyelemmel - megfelelő határidőn belül, a fogyasztó érdekeit kímélve kell elvégezni.

A fogyasztó a választott jogáról másikra térhet át. Az áttéréssel okozott költséget köteles a vállalkozásnak megfizetni, kivéve, ha az áttérésre a vállalkozás adott okot, vagy az áttérés egyébként indokolt volt.

A fogyasztó a kijavítás iránti igényét választása szerint a vállalkozás székhelyén, bármely telephelyén, fióktelepén és a vállalkozás által a jótállási jegyen feltüntetett javítószolgáltatónál közvetlenül is érvényesítheti.

A kijavítás során a termékbe kizárólag új alkatrész építhető be.

Javítási és csere határidők

a) A vállalkozásnak törekednie kell arra, hogy a kijavítást vagy kicserélést legfeljebb tizenöt napon belül elvégezze.

Ha a kijavítás vagy a kicserélés időtartama a tizenöt napot meghaladja, akkor a vállalkozás legkésőbb a 15. napon a fogyasztót tájékoztatni köteles a kijavítás vagy a csere várható időtartamáról. A tájékoztatás a fogyasztó előzetes hozzájárulása esetén, elektronikus úton vagy a fogyasztó általi átvétel igazolására alkalmas más módon történik.

Ha a fent megjelölt jótállási időtartam alatt a fogyasztási cikk első alkalommal történő javítása során a vállalkozás részéről megállapítást nyer, hogy a fogyasztási cikk nem javítható, a fogyasztó eltérő rendelkezése hiányában a vállalkozás köteles a fogyasztási cikket nyolc napon belül kicserélni. Ha a fogyasztási cikk cseréjére nincs lehetőség, a vállalkozás köteles a fogyasztó által bemutatott, a fogyasztásicikk ellenértékének megfizetését igazoló bizonylaton, nyugtán, számlán⁹ feltüntetett vételárat nyolc napon belül a fogyasztó részére visszatéríteni.

Ha a fogyasztási cikk kijavítására a kijavítási igény vállalkozás részére való közlésétől számított harmincadik napig nem kerül sor, - a fogyasztó eltérő rendelkezése hiányában - a vállalkozás köteles a fogyasztási cikket a harmincnapos határidő eredménytelen elteltét követő nyolc napon belül kicserélni. Ha a fogyasztási cikk cseréjére nincs lehetőség, a vállalkozás köteles a fogyasztó által bemutatott, a fogyasztási cikk ellenértékének megfizetését igazoló bizonylaton, nyugtán, számlán¹⁰ feltüntetett vételárat a harmincnapos kijavítási határidő eredménytelen elteltét követő nyolc napon belül a fogyasztó részére visszatéríteni.

b) Ha a jótállási jegyen rögzített jótállási időtartam alatt a fogyasztási cikk három alkalommal történő kijavítást követően ismét meghibásodik - a fogyasztó eltérő rendelkezése hiányában -, valamint ha a fogyasztó a vonatkozó jogszabályok alapján nem igényli a vételár arányos leszállítását, és a fogyasztó nem kívánja a fogyasztási cikket a vállalkozás költségére kijavítani vagy mással kijavíttatni, a vállalkozás köteles a fogyasztási cikket nyolc napon belül kicserélni. Ha a fogyasztási cikk kicserélésére nincs lehetőség, a vállalkozás köteles a fogyasztó által bemutatott, a fogyasztási cikk ellenértékének megfizetését igazoló bizonylaton, nyugtán, számlán¹¹ feltüntetett vételárat nyolc napon belül a fogyasztó részére visszatéríteni.

c) Ha a fogyasztó a fogyasztási cikk meghibásodása miatt a vásárlástól (üzembe helyezéstől) számított három munkanapon belül érvényesít csereigényt, a vállalkozás nem hivatkozhat aránytalan többletköltségre, hanem köteles a fogyasztási cikket kicserélni, feltéve, hogy a meghibásodás a rendeltetésszerű használatot akadályozza.

⁹ Kizárólag az általános forgalmi adóról szóló törvény alapján kibocsátott számla vagy nyugta fogadható el, amely követelmény a jótállási jegy által megkövetelt számlák, nyugták, bizonylatok mindegyike esetén alkalmazandó.

¹⁰ Id. előző lábjegyzet

¹¹ Id. előző lábjegyzet

Javítás helyszíne

A rögzített bekötésű, illetve a 10 kg-nál súlyosabb, vagy tömegközlekedési eszközön kézi csomagként nem szállítható fogyasztási cikket - a járművek kivételével - az üzemeltetés helyén kell megjavítani. Ha a kijavítás az üzemeltetés helyén nem végezhető el, a le- és felszerelésről, valamint az el- és visszaszállításról a vállalkozás, vagy - a javítószolgálatnál közvetlenül érvényesített kijavítás iránti igény esetén - a javítószolgálat gondoskodik.

III. Kivételek:

A jótállási felelősségvállalás - különösen, de nem kizárólag – az alábbi esetkörökre nem terjed ki:

- szakszerűtlen üzembe helyezés, ha az üzembe helyezést nem a vállalkozás vagy annak megbízottja végezte el, továbbá ha a szakszerűtlen üzembe helyezés nem a használati-kezelési útmutató hibájára vagy hiányára vezethető vissza,
- nem rendeltetésszerű használat,
- karbantartási kötelezettség elmulasztása,
- helytelen tárolás, kezelés, rongálás,
- amennyiben a hibát elemi kár, természeti csapás okozta.

IV. A garancia meghosszabbításhoz szükséges felülvizsgálati kötelezettség¹²

A fogyasztó a garancia meghosszabbításhoz szükséges felülvizsgálati kötelezettségének legkésőbbi időpontja¹³:.....

A garancia meghosszabbításhoz szükséges felülvizsgálati kötelezettség felmerülő költségei a fogyasztót terhelik!

A KERESKEDŐ A TERMÉK ÉRTÉKESÍTÉSEKOR KÖTELES A JÓTÁLLÁSI JEGYEN ÉS A TERMÉKEN LEVŐ TÍPUS- ÉS GYÁRTI SZÁMOT EGYEZTETNI, A JÓTÁLLÁSI JEGYET A VÁSÁRLÁS / ÜZEMBE HELYEZÉS DÁTUMÁNAK FELTÜNTETÉSÉVEL HITELESÍTENI (ALÁÍRÁS, BÉLYEGZŐ) ÉS AZT A VÁSÁRLÓNAK ÁTADNI. AZ IDŐSZAKOS FELÜLVIZSGÁLATOT, ILLETVE A JAVÍTÁST VÉGZŐ FORGALMAZÓ / KERESKEDŐ / SZERVIZ KÖTELES AZ IDŐSZAKOS ELLENŐRZÉSRE VONATKOZÓ BEJEGYZÉSEK, ILLETVE A JÓTÁLLÁSI JEGYNEK VONATKOZÓ ROVATAIT HIÁNYTALANUL ÉS PONTOSAN KITÖLTENI!

A 151/2003. (IX.22.) kormányrendelet alapján jótállásköteles termékek felsorolása az alábbi címen érhető el, amelyet a QR-kód leolvasásával meg is nyithat okostelefonján:

<https://www.fogyasztovedelem.kormany.hu/#/jotallaskotelestermek>



¹² Nem kötelező

¹³ A garancia meghosszabbításhoz szükséges felülvizsgálat elmulasztásával a „A jótállás időtartama” részben feltüntetett 2, illetve 1 évvel történő garancia meghosszabbodás lehetősége automatikusan megszűnik .

Poučenie

podľa § 19 zákona č.18/2017 Z.z.

Dotknutá osoba/spotrebiteľ/:

Meno a priezvisko:

Adresa: Telefónne číslo

email:

(ďalej len dotknutá osoba)

Prevádzkovateľ:

Obchodné meno a právna forma:

Sídlo:

IČO:

Kontaktné údaje:

(tel. číslo/email/fax) :

Spracovanie osobných údajov na účely uskutočnenia objednávky

1. Účel spracúvania osobných údajov: vystavenie daňového dokladu, kontaktovanie zákazníka ohľadom objednávky, plnenie zmluvy, vybavovanie uplatňovania zodpovednosti za vady predaných výrobkov – vyplývajúce z plnenia zmluvy.
2. Právny základ spracúvania osobných údajov: a) Spracúvanie osobných údajov (meno, priezvisko, titul, ulica a číslo, PSČ, mesto) je nevyhnutné podľa osobitného predpisu alebo medzinárodnej zmluvy, ktorou je Slovenská republika viazaná, predovšetkým podľa zákona č. 250/20074 Z. z., Občianskeho zákonníka.
3. Oprávnené záujmy prevádzkovateľa podľa § 13 ods. 1 písm. f): nevyžaduje sa
4. Identifikácia príjemcu alebo kategórie príjemcu: servisné strediska nižšie uvedené
5. Prenos osobných údajov do tretej krajiny: neaplikuje sa
6. Doba uchovávanía osobných údajov: 4 roky
7. Dotknutá osoba má právo: - požadovať od prevádzkovateľa prístup k osobným údajom týkajúcim sa dotknutej osoby, o právach na opravu osobných údajov, na vymazanie osobných údajov, na obmedzenie spracúvania osobných údajov, - namietat spracúvanie osobných údajov, právo na prenosnosť osobných údajov, právo kedykoľvek svoje súhlas odvolať, právo podať návrh na začatie konania podľa § 100,
8. Poskytovanie osobných údajov je zmluvnou požiadavkou alebo požiadavkou, ktorá je potrebná na uzatvorenie zmluvy. Dotknutá osoba je povinná poskytnúť osobné údaje, v prípade neposkytnutia osobných údajov nemôže dôjsť k uzatvoreniu zmluvy.
9. Prevádzkovateľ nemá zavedené automatizované individuálne rozhodovanie vrátane profilovania podľa § 28 ods. 1 a 10. Prevádzkovateľ spracováva osobné údaje len za účelom uzatvorenia zmluvy, reklamačného konania a na iný účel prevádzkovateľa nebude osobne údaje spracovávať.

Identifikácia tovaru:

Výrobok.....

Typ

Výrobné č.

Modelové č.

Deň predaja.....

Pečiatka predaju:



Pre elektrické a elektronické nástroje označené týmto symbolom (na výrobku, obale či v dokumentácii)platí:

S výrobkom nie je možné zaobchádzať ako s odpadom z domácnosti, a preto ho neodhadzujte do odpadkového koša či kontajnera na zmiešaný komunálny odpad. Výrobok je potrebné odložiť v príslušnom mieste spätného odberu na recykláciu elektrických a elektronických zariadení. Zabezpečením riadnej likvidácie výrobku pomôžete predísť potenciálnym negatívnym vplyvom na životné prostredie a ľudské zdravie, ktoré by sa mohli prejavit v prípade likvidácie tohto výrobku nevhodným spôsobom. Podrobnejšie informácie o miestach spätného odberu tohto výrobku si vyžiadajte na vašom obecnom úrade, od firmy zaoberajúcej sa likvidáciou domového odpadu alebo v predajni, kde ste výrobok kúpili.

Záznamy o servisnej prehliadke

Servisná prehliadka sa vykonáva iba v autorizovanom servisnom stredisku a je vykonávaná na náklady zákazníka.

Dátum servisné prehliadky	dátum budúcej servisnej prehliadky	Pečiatka servisu	Vykonané práce

Záznamy o záručných opravách

Dátum prijatia	Dátum opravy	Pečiatka servisu	Popis závady a vykonanej práce

Zoznam autorizovaných servisných stredísk nájdete na www.garland.sk.



Cub Cadet



ARNOLD

Agri-fab

RYOBI



Riwall PRO



TurfMaster