

Originální návod k obsluze

Provzdušňovač trávníků s benzínovým motorem

## RPV 4058





Před použitím našeho provzdušňovače s benzínovým motorem si prosím pečlivě přečtěte tento návod, abyste se řádně seznámili se správným použitím tohoto výrobku. Uložte tento návod tak, abyste jej měli blízko po ruce.

## 1. Seznamte se s vaším provzdušňovačem trávníků s benzínovým motorem

Pozorně si přečtěte tento návod a před, během a po používání tohoto výrobku dodržujte doporučené bezpečnostní pokyny. Dodržování těchto jednoduchých pokynů pomůže také zachovat dobrý provozní stav vašeho stroje. Seznamte se s ovládacími prvky vašeho stroje před jeho použitím, ale především se naučte, jak se tento stroj zastavuje v případě nouze.

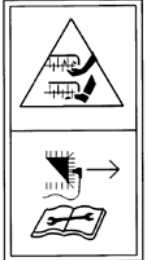
## 2. Symboly vyznačené na tomto výrobku

	Před použitím tohoto stroje si pozorně přečtěte tento návod a uložte jej na bezpečném místě pro budoucí použití.
	Zabraňte přístupu nepovolaných osob.
	Ostré hroty – Dávejte pozor na useknutí prstů nebo chodidel. Před prováděním údržby vyšroubujte zapalovací svíčku.
	Používejte ochranné brýle a chrániče sluchu.
	Před kontaktem s díly stroje počkejte, dokud se všechny pohybující se díly zcela nezastaví.
	Nebezpečí oxidu uhličitého (CO)

### 3. Základní bezpečnostní informace

Před použitím tohoto stroje si pozorně přečtěte tyto pokyny a uschovejte je pro pozdější odkazy.

#### Poznámka

Pečlivě si přečtěte všechny provozní pokyny. Seznamte se s ovládacími prvky a správným způsobem používání tohoto stroje. Minimální věk obsluhy mohou upravovat místní předpisy.

#### Příprava

- a) Nikdy nedovolte dětem nebo jiným osobám, které nejsou seznámeny s tímto návodem k obsluze, aby používaly tento výrobek. Kontaktujte místní úřady, kde získáte informace týkající se požadavku na minimální věk pro obsluhu tohoto výrobku.
- b) Nikdy nepoužívejte toto zařízení, jsou-li v blízkosti jiné osoby, a to zejména děti nebo zvířata.
- c) Pamatujte si, že majitel nebo uživatel tohoto zařízení odpovídá za nehody nebo rizika, která hrozí dalším osobám nebo jejich majetku.
- d) Při práci s tímto zařízením používejte vhodnou ochranu sluchu a zraku.
- e) Při práci s tímto zařízením vždy používejte pevnou a neklouzavou obuv a dlouhé kalhoty. Nikdy nepracujte s tímto zařízením, jste-li bosí nebo máte-li sandály.
- f) Zkontrolujte půdu, na které bude tento stroj použit a odstraňte kameny, klacíky, dráty, kosti a jiné cizí předměty, které by mohly být zachyceny a prudce odmrštěny.
- g) Varování - benzín je vysoce hořlavý.
- h) Skladujte benzín pouze v zásobnících, které jsou pro skladování benzínu určeny.
- i) Provádějte doplňování paliva pouze v otevřeném prostoru a během tohoto procesu nikdy nekuřte.
- j) Vždy doplňujte palivo před startováním motoru. Je-li motor v chodu, vždy se ujistěte, zda je uzavřeno víčko palivové nádrže a je-li horký motor, neprovádějte také doplňování paliva.
- k) Dojde-li k přetečení benzínu, ze žádných důvodů se nepokoušejte nastartovat motor, a odjed'te se strojem ze zasaženého místa. Vyvarujte se startování motoru, dokud nedojde k úplnému vypřchání výparů paliva.
- l) Z bezpečnostních důvodů musí být vyměněna víčka palivové nádrže i dalších nádob na palivo, která jsou poškozena.
- m) Poškozené tlumiče musí být vyměněny.
- n) Před použitím vždy vizuálně zkontrolujte hroty a šrouby, zda nejsou opotřebenány nebo poškozeny. Vždy vyměňujte opotřebenány hroty a šrouby pouze jako sadu, abyste zabránili jakékoli nevyváženosti.
- o) Budete-li používat tento stroj s ejektorem vzadu a s odhalenými zadními válci bez nasazeného sběrného koše, vždy musíte používat kompletní ochranu zraku.

#### Manipulace

- a) Nenechávejte spalovací motor v chodu v uzavřeném prostoru, ve kterém může dojít k nahromadění nebezpečného oxidu uhelnatého.
- b) Používejte tento stroj pouze za denního světla nebo při dobrém umělém osvětlení.

- c) Je-li to možné, tento stroj nesmí být používán na mokré trávě nebo proveďte taková speciální opatření, abyste zajistili, že nedojde k vašemu uklouznutí.
- d) Na svazích vždy udržujte bezpečný postoj.
- e) Používejte toto zařízení pouze rychlostí chůze.
- f) Na svahu ved'te tento stroj vždy po vrstevnici, nikdy přímo nahoru nebo dolů.
- g) Dávejte pozor zejména při změně směru na svahu.
- h) Nepracujte na příliš strmých svazích. Buďte velmi opatrní zejména v situaci, kdy otáčíte toto zařízení a přitahujete jej směrem k sobě.
- i) Zastavte tento stroj, musí-li dojít k jeho náklonu na jednu stranu z důvodu přepravy, zastavte jej při jeho přejíždění přes jiné než travnaté povrchy a chcete-li jej přepravit z jednoho místa na druhé.
- j) Nikdy nepoužívejte toto zařízení s poškozenými nebo scházejícími bezpečnostními prvky, například bez desek deflektoru a/nebo bez zařízení pro zachytávání trávy.
- k) Neměňte nastavení regulátoru otáček motoru a nepřetáčejte motor.
- l) Před nastartováním motoru odpojte všechny hroty a hnací spojky.
- m) Provádějte startování nebo stisknutí spínače startéru opatrně. Zajistěte, aby se vaše chodidla nacházela dostatečně daleko od tohoto stroje.
- n) Nenaklánějte tento stroj při startování motoru mimo případy, kdy musíte tento stroj zvednout mírně nad povrch terénu, aby bylo toto nastartování umožněno. V takovém případě jej nakloňte pouze tak, jak je to nezbytně nutné a zvedejte pouze tu stranu, která je naproti uživatele tohoto stroje.
- o) Nestartujte motor, stojíte-li před výstupním otvorem.
- p) Nikdy nevkládejte ruce nebo nohy na nebo pod rotující části. Vždy stůjte v bezpečné vzdálenosti od výstupního otvoru.
- q) Nikdy nezvedejte nebo nepřenašejte tento stroj, je-li v chodu jeho motor.
- r) V následujících případech zastavte motor a odpojte koncovku kabelu od zapalovací svíčky:
- Před uvolněním zablokování nebo před odstraněním předmětů z potrubí ejektoru.
  - Před kontrolou nebo vyčištěním stroje nebo před prováděním jakékoli práce na tomto stroji.
  - Narazíte-li do cizího předmětu.
- Před opětovným nastartováním a použitím tohoto stroje zkontrolujte celý tento stroj, zda nedošlo k jeho poškození a proveďte vyžadované opravy.
- Dochází-li k nadměrným vibracím tohoto zařízení (proved'te kontrolu ihned).
- s) V následujících případech zastavte motor a odpojte koncovku kabelu od zapalovací svíčky:
- Budete-li nechávat toto zařízení bez dozoru.
  - Před doplněním paliva.
- t) Uzavřete škrticí klapku motoru a motor se musí zastavit.

## Údržba a skladování

- a) Ujistěte se, zda jsou řádně utaženy všechny matice, šrouby a čepy, abyste zajistili bezpečný provozní stav tohoto zařízení.
- b) Nikdy neukládejte tento stroj s benzínem v nádrži uvnitř budov, kde se výpary benzínu mohou dostat do kontaktu s otevřeným ohněm nebo jiskrami.
- c) Než tento stroj uložíte v uzavřeném prostoru, nechte vychladnout jeho motor.
  - d) Udržujte motor, výfukový systém, úložný prostor pro baterii a prostor v blízkosti palivové nádrže v čistotě a dbejte na to, aby se zde nenacházely zbytky suché trávy, mechů, listů a unikajícího oleje, aby bylo zabráněno riziku požáru.
- e) Provádějte pravidelné kontroly sběrného zařízení na trávu, zda nejsou opotřebená nebo poškozena jeho části.
- f) Provádějte kontrolu tohoto stroje v pravidelných intervalech a z důvodu zajištění vaší bezpečnosti vyměňte jeho opotřebená nebo poškozená části.
- g) Musíte-li vypustit palivovou nádrž, zajistěte, aby byl tento úkon proveden venku. Toto vypuštěné palivo musí být uloženo v zásobnících, které jsou specificky určeny pro toto palivo nebo musí být zajištěna jeho speciální ekologická likvidace.



2

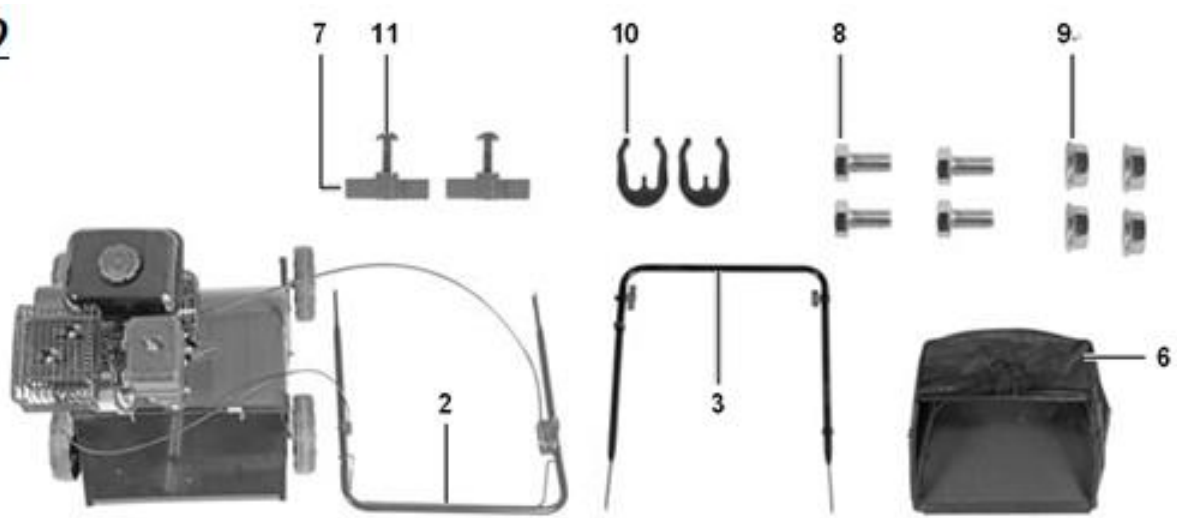

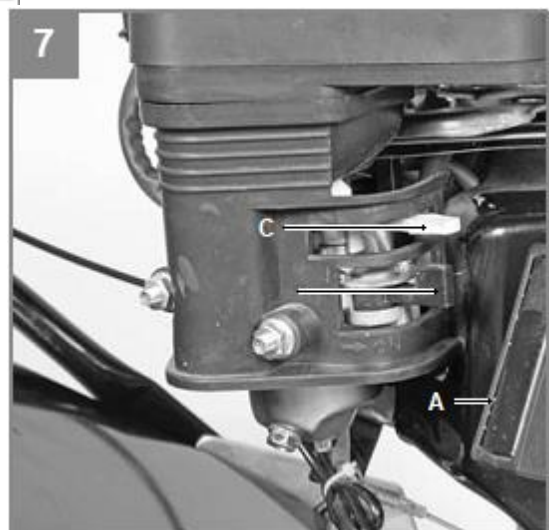
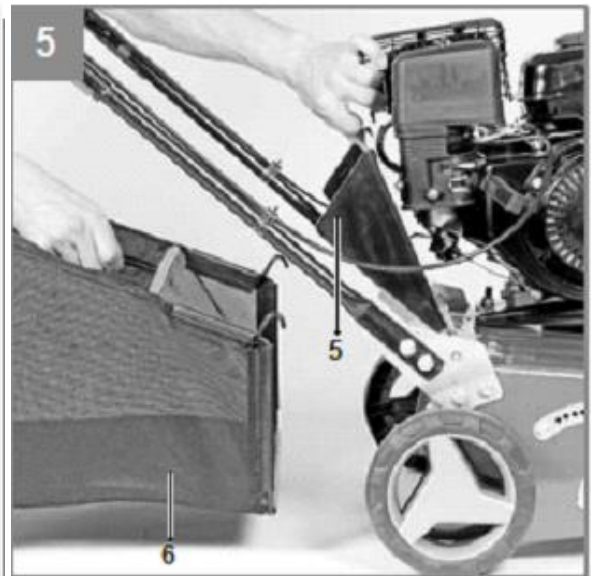
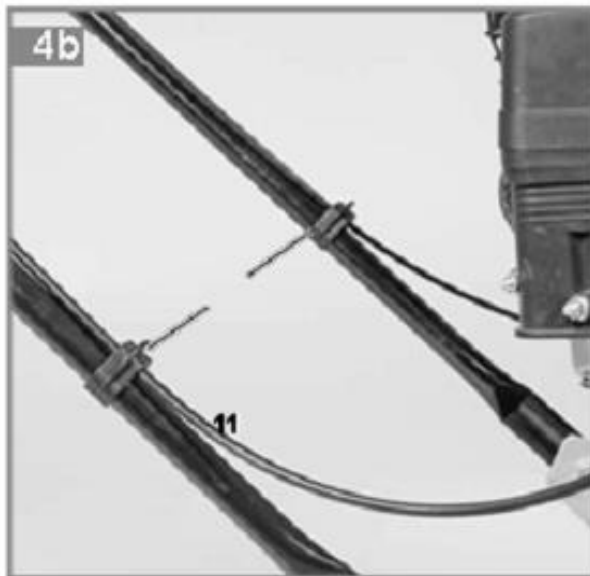
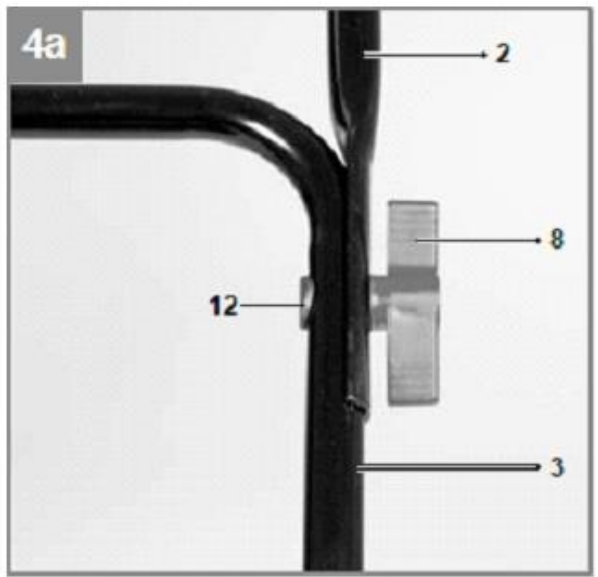
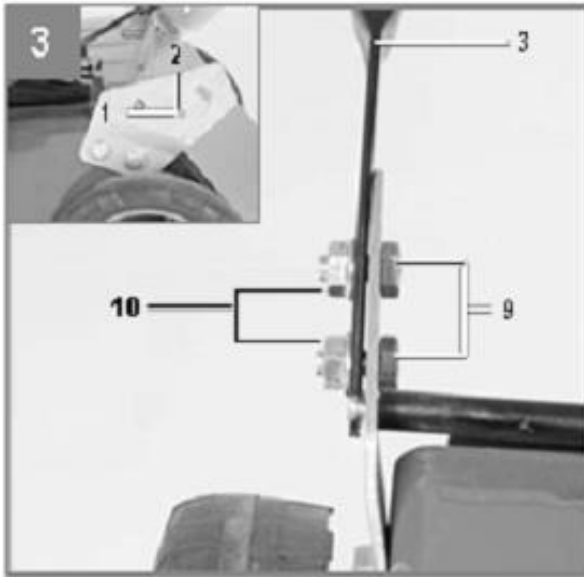

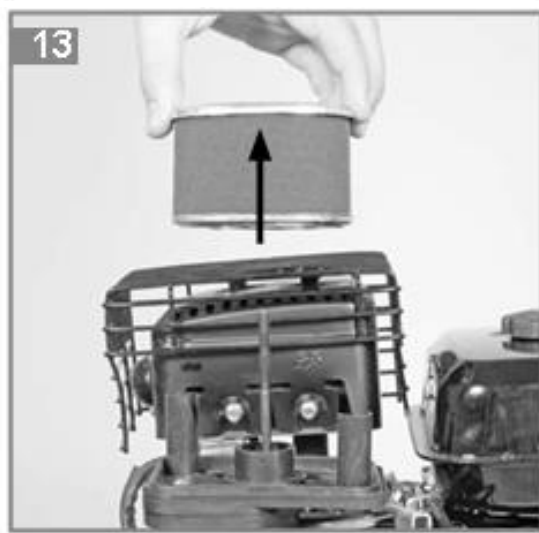
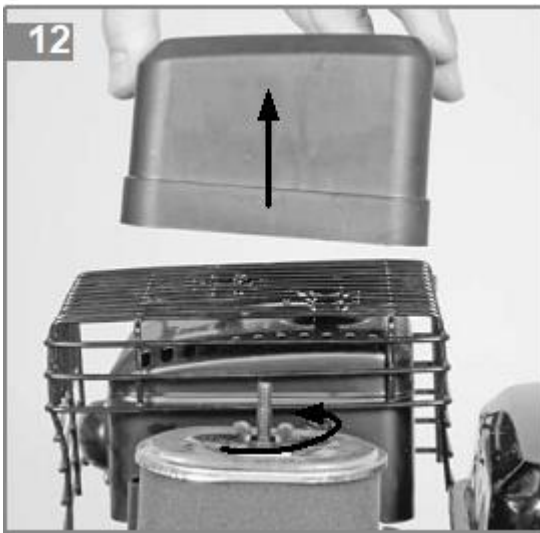
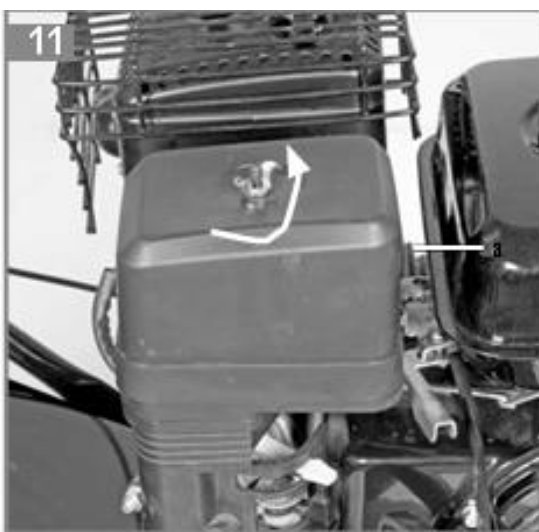
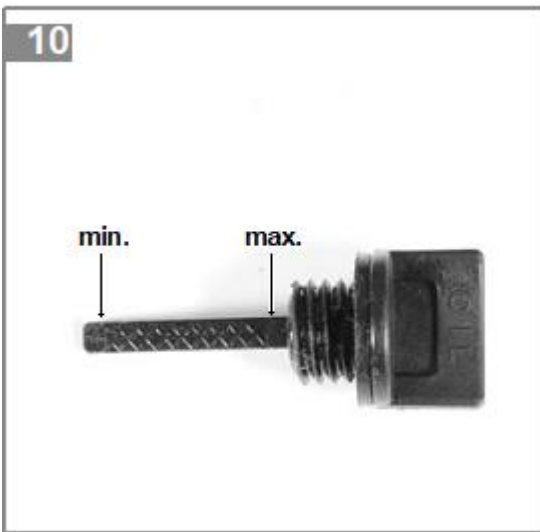
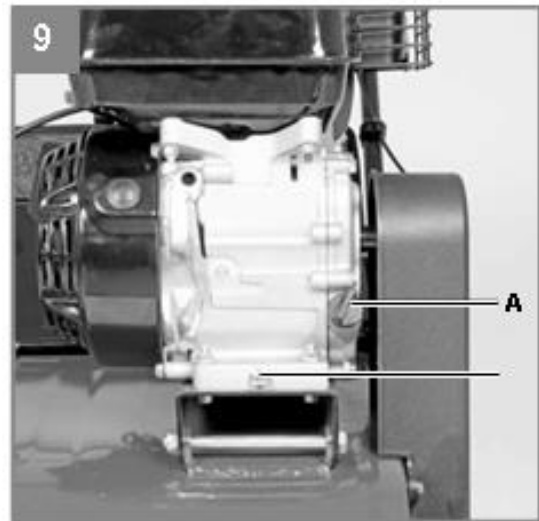
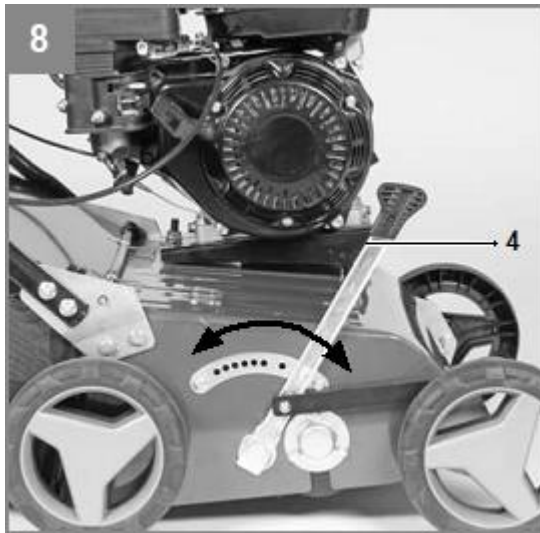





#### 4. Popis a dodávané položky

##### Popis (obr. 1/2)

- |   |   |
|---|---|
| 1. Páka startování/vypínání motoru – brzda motoru |   |
| 2. Horní část rukojeti                            | 7. 2 upevňovací matice pro horní část rukojeti  |
| 3. Spodní část rukojeti                           | 8. 4 upevňovací šrouby pro spodní část rukojeti |
| 4. Nastavení hloubky provzdušňování               | 9. 4 upevňovací matice pro spodní část rukojeti |
| 5. Kryt ejektoru                                  | 10. 2 příchytky pro zajištění kabelu            |
| 6. Koš na trávu                                   | 11. 2 upevňovací šrouby pro horní část rukojeti |

##### Dodávané položky

Podle dodacího listu prosím zkontrolujte, zda je dodaný výrobek kompletní. Schází-li některé části, kontaktujte prosím naše servisní středisko nebo prodejce, u kterého jste provedli tento nákup, a to nejpozději do 5 pracovních dnů od zakoupení výrobku a předložte platný doklad o zakoupení.

Otevřete obal a vyjměte opatrně toto zařízení.

Odstraňte obalový materiál a všechny přípravky pro balení a/nebo přepravu (jsou-li nějaké použity).

Vizuálně zkontrolujte, zda jsou dodány všechny položky.

Zkontrolujte toto zařízení a příslušenství, zda při jejich přepravě nedošlo k poškození.

Je-li to možné, uschovejte prosím obalové materiály, až do ukončení platnosti záruky.

##### Nebezpečí!

Toto zařízení a obalový materiál nejsou hračky. Nenechávejte děti, aby si hrály s plastovými sáčky, fóliemi nebo malými díly. Hrozí nebezpečí spolknutí nebo udušení!

#### 5. Správný způsob používání

Tento stroj je určen pro provzdušňování travnatých ploch. Proces provzdušňování je určen pro vytrhávání mechů a plevelů – kompletně s jejich kořeny. Jsou odstraněny z půdy a půda je kypřejší. Výsledkem je to, že trávník může lépe absorbovat živiny a je čistější. Doporučujeme vám provádět provzdušňování trávníku na jaře (duben) a na podzim (říjen).

##### Důležité!

Z důvodu vysokého rizika zranění uživatele nesmí být tento stroj používán k drcení a rozmělnění větví nebo odštěpků ze živých plotů. Mimoto toto zařízení nelze použít jako kultivátor pro srovnání vyvýšených ploch, jako jsou krtiny. Z bezpečnostních důvodů nesmí být tento stroj používán jako pohonná jednotka pro jiné pracovní stroje nebo sady nástrojů jakéhokoli druhu.

Toto zařízení může být používáno pouze pro určený účel. Jakékoli jiné použití je považováno za nesprávné použití. Uživatel/obsluha, a nikoliv výrobce, je zodpovědný za jakékoli škody nebo zranění jakéhokoli druhu vyplývající z takového použití.

Uvědomte si prosím, že toto zařízení není určeno pro použití v komerční, obchodní nebo průmyslové sféře. Je-li toto zařízení používáno v komerční, obchodní nebo průmyslové sféře nebo pro jiné podobné účely, platnost naší záruky bude zrušena.

## 6. Technické údaje

<b>Typ motoru</b>	1 válec, čtyřdobý	<b>Motorový olej (l)</b>	0,6
<b>Zdvihový objem (cm<sup>3</sup>)</b>	212	<b>Počet nožů (ks)</b>	18
<b>Výkon motoru (kW)</b>	4,3	<b>Průměr nože (mm)</b>	166
<b>Jmenovité otáčky motoru (ot./min)</b>	3 600	<b>Nastavení hloubky (mm)</b>	-15 - +5
<b>Provozní otáčky (ot./min)</b>	2 800	<b>Pracovní šířka (mm)</b>	400
<b>Typ paliva</b>	Bezolovnatý benzín	<b>Objem nádrže (l)</b>	3,6
<b>Hladina akustického tlaku LpA dB(A)</b>	75	<b>Hmotnost (kg)</b>	34
<b>Hladina akustického výkonu LwA dB(A)</b>	95	<b>Hodnota vibrací vlevo m/s<sup>2</sup></b>	20
<b>Změřená odchylka k dB(A)</b>	2	<b>Hodnota vibrací vpravo m/s<sup>2</sup></b>	23
<b>Zaručená hodnota LwA dB(A)</b>	98	<b>Odchylka k m/s<sup>2</sup></b>	0,5

## 7. Před spuštěním zařízení

Tento stroj je dodáván v rozdělaném stavu. Před použitím tohoto stroje musí být provedeno sestavení a namontování koše na trávu i kompletní tlačné rukojeti. Dodržujte všechny montážní pokyny krok za krokem a použijte uvedené obrázky jako vodítko, které vám usnadní sestavení tohoto stroje.

Upevnění držáku horní rukojeti (obr. 4a)

Nastavte horní část tlačné rukojeti (obr. 4a/položka 2) tak, aby byly otvory nacházející se v této rukojeti srovnány s otvory ve spodní rukojeti. Sešroubujte trubice dohromady pomocí dodaných šroubů (obr. 4a/položka 12) a matic (obr. 4a/položka 8).

Upevnění koše na nečistoty (obr. 5)

Jednou rukou zvedněte kryt ejektoru (obr. 5/položka 5) a druhou rukou upevněte koš na nečistoty (obr. 5/položka 6) shora na rukojeť.

Důležité: Před upevněním sběrného koše musíte zajistit, aby byl vypnutý motor a aby se neotáčel válec provzdušňovače.

## 8. Použití

### Důležité!

Motor není při dodání naplněn olejem. Proto zajistěte, aby byl motor před nastartováním naplněn olejem. Množství oleje v motoru musí být kontrolováno před každým prováděním práce. **Důležité!**

Je-li uvolněna páka brzdy motoru, musí být vrácena do své původní polohy a motor musí být zastaven. Nejedná-li se o tento případ, nepoužívejte znovu tento stroj.

### Startování stroje (obr. 6–7)

Aby bylo zabráněno neúmyslnému nastartování motoru, je tento stroj vybaven brzdou motoru (obr. 6/položka 1), která musí být při používání tohoto stroje neustále stisknuta, nebo dojde k zastavení motoru.

Otevřete palivový kohout (obr. 7/položka B). Nastavte tento kohout do polohy „ON“ (otevřeno). Nastavte páčku sytiče (obr. 7/položka C) do polohy „Choke“ (zapnuto).

Poznámka: Při opětovném startování zahřátého motoru nemusí být sytič již použit. Nastavte páčku plynu (obr. 1/položka 7) do středové polohy.

Stiskněte páčku brzdy motoru (obr. 6/položka 1) a tahejte silně za lanko startéru (obr. 7/položka A), dokud nedojde k nastartování motoru.

Nechejte motor krátce zahřát a potom nastavte páčku sytiče (obr. 7/položka B) do polohy „RUN“.

### Důležité!

Vždy tahejte za lanko startéru pomalu, dokud nejdříve neucítíte úvodní odpor a potom zatáhněte za lanko rychle, aby došlo k nastartování motoru. Nedovolte, aby se lanko startéru navinovalo samo rychle a prudce zpět.

### Důležité!

Válec provzdušňovače se začne otáčet, jakmile dojde k nastartování motoru.

### Důležité!

Nikdy neotvírejte kryt ejektoru, je-li motor v chodu. Rotující sekací jednotka může způsobit zranění.

Kryt ejektoru vždy pečlivě upevněte. Kryt se zaklapne zpět do polohy „Uzavřeno“ působením tažných pružin!

Vždy zajistěte, aby byla mezi uživatelem a krytem stroje udržována bezpečná vzdálenost (poskytovaná dlouhou rukojetí). Buďte velmi opatrní zejména při provzdušňování a při změně směru na svazích. Udržujte stabilní postoj a používejte odolnou neklouzavou obuv a dlouhé kalhoty. Vždy provádějte provzdušňování po vrstevnici svahu (ne nahoru a dolů).

Z bezpečnostních důvodů nesmí tento provzdušňovač provádět provzdušňování trávníku na svahu se sklonem větším než 15 stupňů.

Buďte velmi opatrní při couvání a tahání provzdušňovače (riziko zakopnutí)!

### Nastavení pracovní hloubky (obr. 8)

Chcete-li nastavit pracovní hloubku, zlehka zatlačte páku pro nastavení hloubky (obr. 8/položka 4) směrem od tohoto stroje, nastavte požadovanou hloubku a potom páku znovu zajistěte.

### **Zastavení**

Po ukončení práce uvolněte připojovací páku rotoru.

### **Důležité!**

Při přepravě nastavte páku pro nastavení pracovní hloubky do nejvyšší možné polohy. Rady pro správné provádění práce

Doporučujeme vám, aby se provzdušněné pásy vždy mírně překrývaly. Pokuste se provádět provzdušňování v přímkách, aby byl zaručen pěkný a čistý vzhled. Přitom by se měly provzdušněné pásy trávníku vždy překrývat o několik centimetrů, aby nevznikly neošetřené plochy trávníku.

Jakmile začnou za strojem na provzdušněném trávníku zůstat kousky trávy, je čas vyprázdnit sběrný koš.

### **Důležité!**

Před sejmutím sběrného koše zastavte motor a počkejte, dokud nedojde k úplnému zastavení válce.

Chcete-li sběrný koš sejmut, jednou rukou zvedněte kryt ejektoru a druhou rukou tento koš vyhákněte.

Jak často byste měli provádět provzdušňování vašeho trávníku závisí zejména na rychlosti jeho růstu a na tvrdosti půdy.

Udržujte spodní část tohoto stroje v čistotě a odstraňujte nahromaděnou zeminu a zbytky trávy. Nahromaděné usazeniny znesnadňují startování tohoto stroje a snižují kvalitu provzdušňování.

Vždy provádějte provzdušňování po vrstevnicích (ne nahoru a dolů). Před prováděním jakékoli kontroly válce vypněte motor.

### **Důležité!**

Po zastavení motoru pokračuje válec ještě několik sekund v otáčení. Nikdy se nepokoušejte válec zastavit. V případě, kdy rotující válec narazí do nějakého předmětu, ihned zastavte motor tohoto stroje a počkejte, dokud nedojde k úplnému zastavení válce. Potom zkontrolujte stav válce. Vyměňte všechny díly, které jsou poškozeny.

## **9. Čištění, údržba, uložení, přeprava a objednávání náhradních dílů**

### **Důležité!**

Je-li motor tohoto stroje v chodu, nikdy nepracujte na jednotce zapalování ani se nedotýkejte vodivých částí této jednotky. Před zahájením jakékoli práce na tomto stroji nebo před jeho údržbou vždy sejměte koncovku kabelu ze zapalovací svíčky. Nikdy neprovádějte na tomto stroji žádné práce, je-li v chodu. Jakákoli práce na tomto stroji, která není popsána v tomto návodu, musí být prováděna pouze v autorizovaném servisu.

### **Čištění**

Tento provzdušňovač musí být po každém použití kompletně očištěn. To se týká zejména jeho spodní části a nožů. Při tomto úkonu nakloňte provzdušňovač mírně na bok a odstraňte nahromaděné nečistoty.

Důležité. Než stroj nakloníte, musíte vyprázdnit palivovou nádrž, abyste zabránili únikům benzínu. V ideálním

případě byste měli pro tento účel používat běžné odsávací čerpadlo.

### **Kontrola množství oleje**

Postavte tento stroj na pevný a rovný povrch.

Otáčením proti směru pohybu hodinových ručiček vyšroubujte měрку oleje. Hladina oleje na měrci se musí nacházet na úrovni zobrazené na obr. 10.

### **Důležité!**

Nikdy nenechávejte motor v chodu, je-li bez oleje nebo je-li oleje příliš málo. Tak by mohlo dojít k vážnému poškození motoru.

### **Výměna oleje**

- a) Vyměňujte motorový olej každý rok před zahájením sezóny (mimo informace uvedené v návodu, které se týkají benzínu) po zahřátí motoru na provozní teplotu.
- b) Používejte pouze doporučený motorový olej.
- c) Umístěte pod výpustný šroub motorového oleje vhodnou nádobu na jeho zachycení.
- d) Vyšroubujte šroub olejového filtru (obr. 9/položka A).
- e) Vyšroubujte výpustný šroub oleje (obr. 9/položka B) a vypustte olej do vhodné nádoby.
- f) Po úplném vypuštění oleje opět našroubujte zpět výpustný šroub.
- g) Doplněte do motoru takové množství oleje, jaké je zobrazeno na obr. 10.
- h) Provádějte likvidaci použitého oleje podle platných předpisů.

### **Péče o lanka a jejich seřízení**

Provádějte mazání lanek olejem v pravidelných intervalech a zkontrolujte, zda se snadno pohybují.

### **Údržba vzduchového filtru**

Znečištěné vzduchové filtry snižují výkon motoru tím, že dodávají příliš málo vzduchu do karburátoru. Proto jsou nezbytné pravidelné kontroly. Vzduchový filtr musí být kontrolován po každých 50 provozních hodinách a je-li to nutné, musí být vyčištěn. Je-li ve vzduchovém filtru velké množství prachu, musí být kontrolován v kratších intervalech.

- a) Vyměňte vzduchový filtr podle postupu, který je znázorněn na obr. 11–13.
- b) Čistěte vzduchový filtr pouze proudem stlačeného vzduchu nebo vyklepáním.
- c) Sestavení provádějte v obráceném pořadí.

### **Důležité!**

Nikdy nečistěte vzduchový filtr benzínem nebo hořlavými rozpouštědly.

### **Údržba a výměna zapalovací svíčky**

Po 10 provozních hodinách zkontrolujte, zda není zapalovací svíčka zanesená nebo jinak znečištěná a je-li to nutné, proveďte její vyčištění měděným drátěným kartáčem. Potom provádějte kontrolu zapalovací svíčky po každých 50 provozních hodinách.

- a) Sejměte koncovku kabelu ze zapalovací svíčky kroucením (obr. 14).
- b) Vyšroubujte zapalovací svíčku pomocí klíče na zapalovací svíčky (obr. 15).
- c) Montáž provádějte v obráceném pořadí.

#### **Příprava na uložení tohoto zařízení**

Nevyprazdňujte palivovou nádrž v uzavřených prostorech, v blízkosti ohně nebo v případě, kdy kouříte. Benzinové výpary mohou způsobit explozi a požár.

- a) Vyprázdněte palivovou nádrž pomocí odsávací pumpičky na palivo.
- b) Nastartujte motor a nechejte jej v chodu, dokud nebude spotřebován zbývající benzin.
- c) Po ukončení každé sezóny vyměňte olej. Při tomto úkonu odstraňujte olej z motoru zahřátého na provozní teplotu a potom motor naplňte novým olejem.
- d) Vyšroubujte zapalovací svíčku z hlavy válce. Naplňte válec asi 20 ml čistého nového oleje. Pomalu tahejte za rukojeť startéru, aby olej rovnoměrně pokryl stěnu válce. Našroubujte zpět zapalovací svíčku.
- e) Očistěte chladicí žebra válce a krytu motoru.
- f) Zajistěte, aby byl očištěn celý stroj, aby byl chráněn jeho nátěr.
- g) Uložte tento stroj na dobře větraném místě.

#### **Příprava stroje na přepravu**

- a) Vyprázdněte palivovou nádrž pomocí odsávací pumpičky na palivo.
- b) Vždy nechejte motor v chodu, dokud nedojde k spotřebování zbytků paliva z nádrže.
- c) Vypusťte motorový olej ze zahřátého motoru.
- d) Sejměte koncovku kabelu ze zapalovací svíčky.
- e) Očistěte chladicí žebra válce a krytu motoru.
- f) Je-li to nutné, odmontujte tlačnou rukojeť. Zajistěte, aby nedošlo k zamotání ovládacích lanek.

#### **Objednávání náhradních dílů**

Při objednávání náhradních dílů vždy udávejte následující údaje:

- a) Typ stroje
- b) Výrobní číslo stroje
- c) Identifikační číslo stroje

## **10. Čištění, údržba a objednávání náhradních dílů**

Zařízení je dodáváno v přepravním obalu, aby bylo zabráněno jeho poškození během přepravy. Tento obalový materiál je odpadovou surovinou, která může být opětovně zpracována nebo recyklována. Toto zařízení a jeho příslušenství jsou vyrobeny z různých typů materiálů, jako jsou kov a plasty. Poškozené součásti musí být likvidovány jako speciální odpad. Požádejte o potřebné informace autorizovaného prodejce nebo místní úřady.

## 11. Odstraňování závad

Závada	Možné příčiny	Odstranění závady
Motor nelze nastartovat	Není stisknuta páka brzdy motoru Vadná zapalovací svíčka	Stiskněte páku brzdy motoru Vyměňte zapalovací svíčku Doplňte palivo
Chod motoru není pravidelný	Znečištěný vzduchový filtr Opotřebovaná zapalovací svíčka Použitý sytič	Vyčistěte vzduchový filtr Vyčistěte/vyměňte zapalovací svíčku Nastavte páčku sytiče do polohy „Run“
Stroj nepracuje plynule a hladce	Nevyvážené nože	Svěřte výměnu nožů autorizovanému servisu.
Motor je v chodu, válec se nepohybuje	Opotřebovaný klínový řemen	Svěřte výměnu klínového řemenu autorizovanému servisu.

## 12. Servisní informace

Ve všech zemích uvedených na záručním certifikátu máme k dispozici síť zkušených servisních partnerů, jejichž kontaktní údaje můžete také najít na záručním certifikátu. Tito partneři vám pomohou se všemi požadavky, které se týkají servisu, jako jsou opravy, náhradní a spotřební díly nebo nákup spotřebního materiálu.

Uvědomte si prosím, že následující části tohoto výrobku podléhají běžnému nebo přirozenému opotřebování, a proto jsou následující díly vyžadovány jako spotřební materiál.

Kategorie	Příklad
Díly podléhající opotřebování*	Zapalovací svíčka, vzduchový filtr, klínový řemen, palivový filtr, nože (válec)
Spotřební díly*	
Scházející díly	

\* Nemusí být nutně zahrnuty v rozsahu dodávky!

V případě závad nebo poruch kontaktujte autorizovaný servis. Zajistěte prosím, aby byl uveden přesný popis problému a vždy odpovězte na následující otázky:

- Pracovalo toto zařízení nebo bylo poškozeno již od začátku?
- Všimli jste si něčeho ještě před selháním tohoto zařízení (příznak nebo závada)?
- K jaké poruše došlo u tohoto zařízení podle vašeho názoru (hlavní příznak)? Popište tuto poruchu.

## Výměna provzdušňovacích válců:

- odmontovat boční kryt řemenů
- sundat řemen
- povolit šroub na spodní řemenici a řemenici odejmout
- povolit oba boční držáky válce
- poté lze válce vyměnit

Postupujte opačně při smontování.

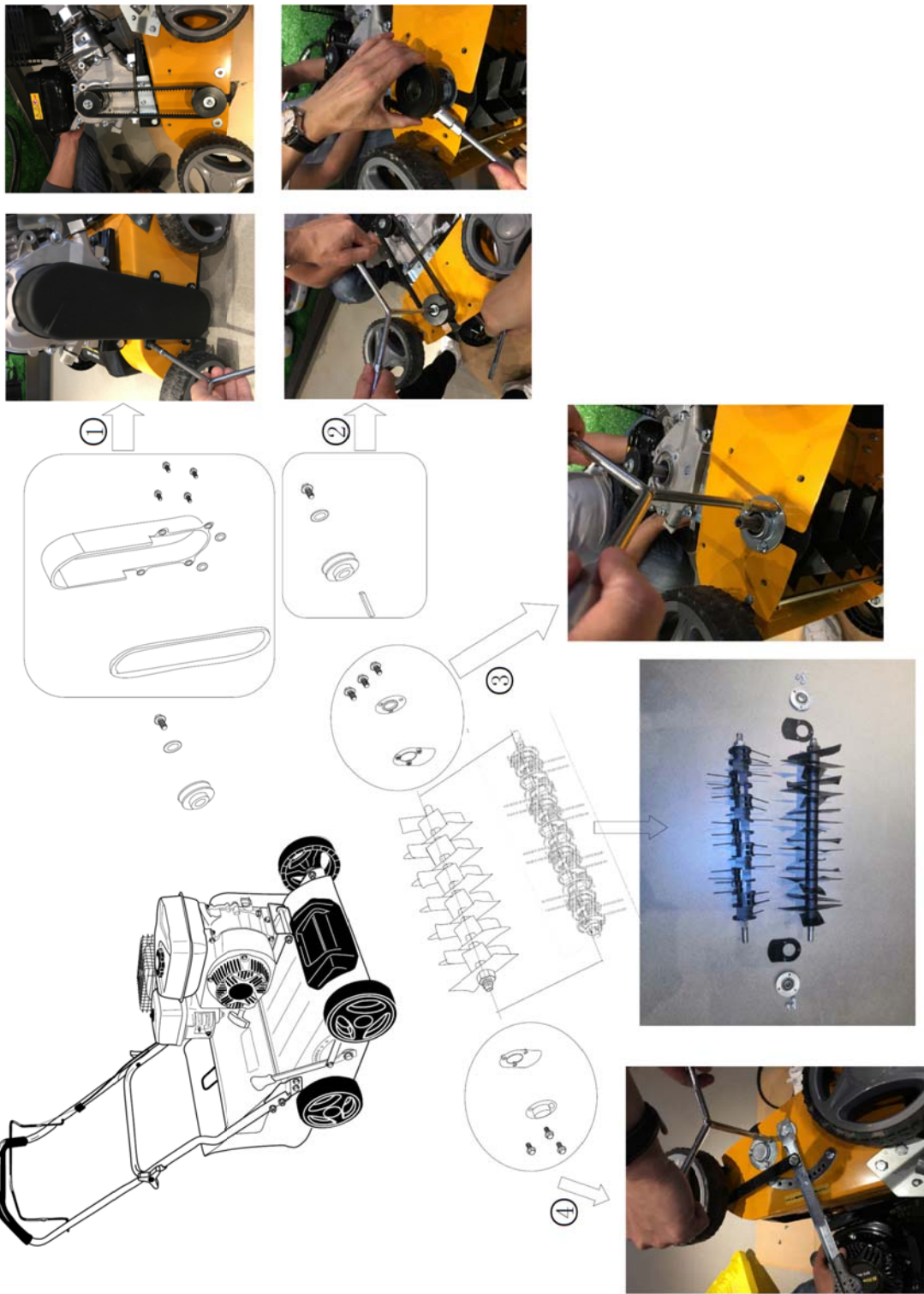



Preklad originálneho návodu na obsluhu

Prevzdušňovač trávnikov s benzínovým motorom

## RPV 4058









Pred použitím nášho prevzdušňovača s benzínovým motorom si, prosím, pozorne prečítajte tento návod, aby ste sa riadne oboznámili so správnym použitím tohto výrobku. Uložte tento návod tak, aby ste ho mali blízko poruke.

## 1. Oboznámte sa s vaším prevzdušňovačom trávnikov s benzínovým motorom

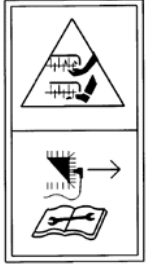
Pozorne si prečítajte tento návod a pred, počas a po používaní tohto výrobku dodržujte odporúčané bezpečnostné pokyny. Dodržiavanie týchto jednoduchých pokynov pomôže tiež zachovať dobrý prevádzkový stav vášho stroja. Oboznámte sa s ovládacími prvkami vášho stroja pred jeho použitím, ale predovšetkým sa naučte, ako sa tento stroj zastavuje v prípade núdze.

## 2. Symboly vyznačené na tomto výrobku

	Pred použitím tohto stroja si pozorne prečítajte tento návod a uložte ho na bezpečnom mieste na budúce použitie.
	Zabráňte prístupu nepovolaných osôb.
	Ostré hroty – Dávajte pozor na odseknutie prstov alebo chodidiel. Pred vykonávaním údržby vyskrutkujte zapaľovaciu sviečku.
	Používajte ochranné okuliare a chrániče sluchu.
	Pred kontaktom s dielmi stroja počkajte, kým sa všetky pohybujúce sa diely celkom nezastavia.
	Nebezpečenstvo oxidu uhličitého (CO)

### 3. Základné bezpečnostné informácie

Pred použitím tohto stroja si pozorne prečítajte tieto pokyny a uschovajte ich na neskoršie odkazy.

#### Poznámka

Pozorne si prečítajte všetky prevádzkové pokyny. Oboznámte sa s ovládacími prvkami a správnym spôsobom používania tohto stroja. Minimálny vek obsluhy môžu upravovať miestne predpisy.

#### Príprava

- a) Nikdy nedovoľte deťom alebo iným osobám, ktoré nie sú oboznámené s týmto návodom na obsluhu, aby používali tento výrobok. Kontaktujte miestne úrady, kde získate informácie týkajúce sa požiadavky na minimálny vek na obsluhu tohto výrobku.
- b) Nikdy nepoužívajte toto zariadenie, ak sú v blízkosti iné osoby, a to najmä deti alebo zvieratá.
- c) Pamätajte si, že majiteľ alebo používateľ tohto zariadenia zodpovedá za nehody alebo riziká, ktoré hrozia ďalším osobám alebo ich majetku.
- d) Pri práci s týmto zariadením používajte vhodnú ochranu sluchu a zraku.
- e) Pri práci s týmto zariadením vždy používajte pevnú a protišmykovú obuv a dlhé nohavice. Nikdy nepracujte s týmto zariadením, ak ste bosí alebo ak máte sandále.
- f) Skontrolujte pôdu, na ktorej sa tento stroj použije a odstráňte kamene, konáre, drôty, kosti a iné cudzie predmety, ktoré by sa mohli zachytiť a prudko vymrštíť.
- g) Varovanie – benzín je vysokohorľavý.
- h) Skladujte benzín iba v zásobníkoch, ktoré sú na skladovanie benzínu určené.
- i) Dopĺňajte palivo iba v otvorenom priestore a počas tohto procesu nikdy nefajčite.
- j) Vždy dopĺňajte palivo pred štartovaním motora. Ak je motor v chode, vždy sa uistite, či je uzatvorené viečko palivovej nádrže a ak je horúci motor, takisto nedopĺňajte palivo.
- k) Ak dôjde k pretečeniu benzínu, zo žiadnych dôvodov sa nepokúšajte naštartovať motor, a odíďte so strojom zo zasiahnutého miesta. Vyvarujte sa štartovania motora, kým nedôjde k úplnému vyprchaniu výparov paliva.
- l) Z bezpečnostných dôvodov sa musia vymeniť viečka palivovej nádrže aj ďalších nádob na palivo, ktorá sú poškodené.
- m) Poškodené tlmiče sa musia vymeniť.
- n) Pred použitím vždy vizuálne skontrolujte hroty a skrutky, či nie sú opotrebované alebo poškodené. Vždy vymieňajte opotrebované hroty a skrutky iba ako súpravu, aby ste zabránili akejkoľvek nevyváženosti.
- o) Ak budete používať tento stroj s ejektorom vzadu a s odhalenými zadnými valcami bez nasadeného zberného koša, vždy musíte používať kompletnú ochranu zraku.

#### Manipulácia

- a) Nenechávajte spaľovací motor v chode v uzatvorenom priestore, v ktorom môže dôjsť k nahromadeniu nebezpečného oxidu uhoľnatého.
- b) Používajte tento stroj iba za denného svetla alebo pri dobrom umelom osvetlení.

- c) Ak je to možné, tento stroj sa nesmie používať na mokrej tráve alebo urobte také špeciálne opatrenia, aby ste zaistili, že nedôjde k vášmu pošmyknutiu.
- d) Na svahoch vždy udržiavajte bezpečný postoj.
- e) Používajte toto zariadenie iba rýchlou chôdzou.
- f) Na svahu vedzte tento stroj vždy po vrstevnici, nikdy priamo hore alebo dole.
- g) Dávajte pozor najmä pri zmene smeru na svahu.
- h) Nepracujte na príliš strmých svahoch. Buďte veľmi opatrní najmä v situácii, keď otáčate toto zariadenie a priťahujete ho smerom k sebe.
- i) Zastavte tento stroj, ak musí dôjsť k jeho náklonu na jednu stranu z dôvodu prepravy, zastavte ho pri jeho prechádzaní cez iné než trávnaté povrchy a ak ho chcete prepraviť z jedného miesta na druhé.
- j) Nikdy nepoužívajte toto zariadenie s poškodenými alebo chýbajúcimi bezpečnostnými prvkami, napríklad bez dosiek deflektora a/alebo bez zariadenia na zachytávanie trávy.
- k) Nemeňte nastavenie regulátora otáčok motora a nepretáčajte motor.
- l) Pred naštartovaním motora odpojte všetky hroty a hnacie spojky.
- m) Štartujte alebo stláčajte spínač štartéra opatrne. Zaistite, aby sa vaše chodidlá nachádzali dostatočne ďaleko od tohto stroja.
- n) Nenakláňajte tento stroj pri štartovaní motora okrem prípadov, keď musíte tento stroj zdvihnúť mierne nad povrch terénu, aby bolo toto naštartovanie umožnené. V takom prípade ho nakloňte iba tak, ako je to nevyhnutné a zdvíhajte iba tú stranu, ktorá je naproti používateľa tohto stroja.
- o) Neštartujte motor, ak stojíte pred výstupným otvorom.
- p) Nikdy nekladajte ruky alebo nohy na alebo pod rotujúce časti. Vždy stojte v bezpečnej vzdialenosti od výstupného otvoru.
- q) Nikdy nezdvíhajte alebo neprenášajte tento stroj, ak je v chode jeho motor.
- r) V nasledujúcich prípadoch zastavte motor a odpojte koncovku kábla od zapalovacej sviečky:
- Pred uvoľnením zablokovania alebo pred odstránením predmetov z potrubia ejektora.
  - Pred kontrolou alebo vyčistením stroja alebo pred vykonávaním akejkoľvek práce na tomto stroji.
  - Ak narazíte do cudzieho predmetu.
- Pred opätovným naštartovaním a použitím tohto stroja skontrolujte celý tento stroj, či nedošlo k jeho poškodeniu a vykonajte vyžadované opravy.
- Ak dochádza k nadmerným vibráciám tohto zariadenia (vykonajte kontrolu ihneď).
- s) V nasledujúcich prípadoch zastavte motor a odpojte koncovku kábla od zapalovacej sviečky:
- Ak budete nechávať toto zariadenie bez dozoru.
  - Pred doplnením paliva.
- t) Uzavrite škrtiacu klapku motora a motor sa musí zastaviť.

## Údržba a skladovanie

- a) Uistite sa, či sú riadne utiahnuté všetky matice, skrutky a čapy, aby ste zaistili bezpečný prevádzkový stav tohto zariadenia.
- b) Nikdy neukladajte tento stroj s benzínom v nádrži vnútri budov, kde sa výpary benzínu môžu dostať do kontaktu s otvoreným ohňom alebo iskrami.
- c) Skôr ako tento stroj uložíte v uzatvorenom priestore, nechajte vychladnúť jeho motor.
  - d) Udržujte motor, výfukový systém, úložný priestor na batériu a priestor v blízkosti palivovej nádrže v čistote a dbajte na to, aby sa tu nenachádzali zvyšky suchej trávy, machu, listov a unikajúceho oleja, aby sa zabránilo riziku požiaru.
- e) Vykonávajte pravidelné kontroly zberného zariadenia na trávu, či nie sú opotrebované alebo poškodené jeho časti.
  - f) Kontrolujte tento stroj v pravidelných intervaloch a z dôvodu zaistenia vašej bezpečnosti vymeňte jeho opotrebované alebo poškodené časti.
  - g) Ak musíte vypustiť palivovú nádrž, zaistite, aby bol tento úkon vykonaný vonku. Toto vypustené palivo musí byť uložené v zásobníkoch, ktoré sú špecificky určené pre toto palivo alebo musí sa zaistiť jeho špeciálna ekologická likvidácia.



2

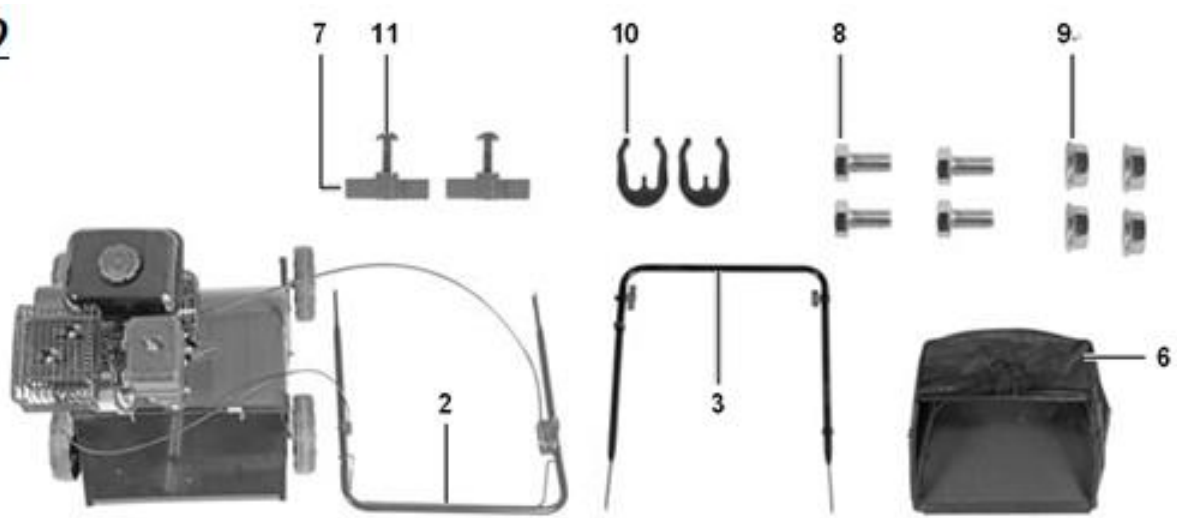

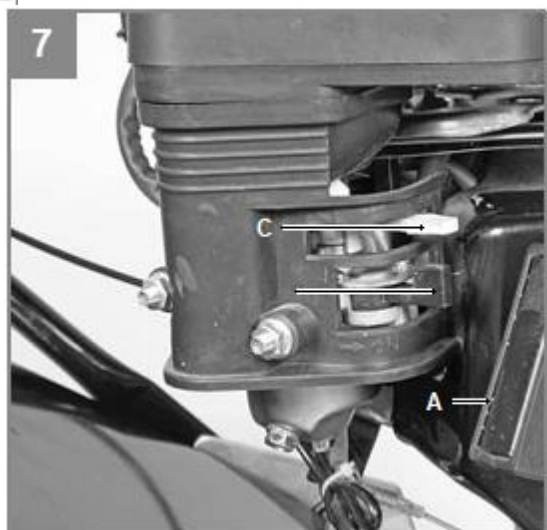
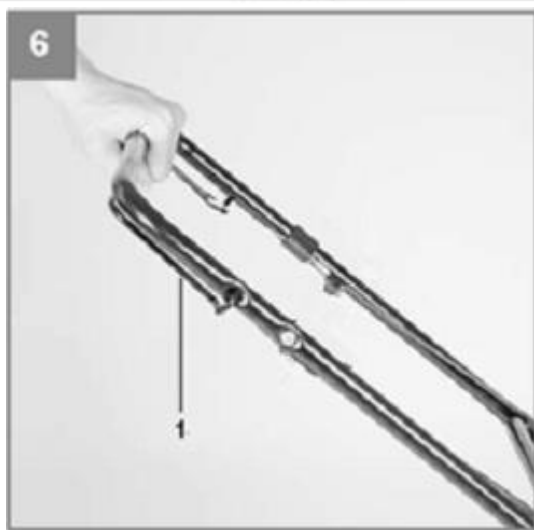
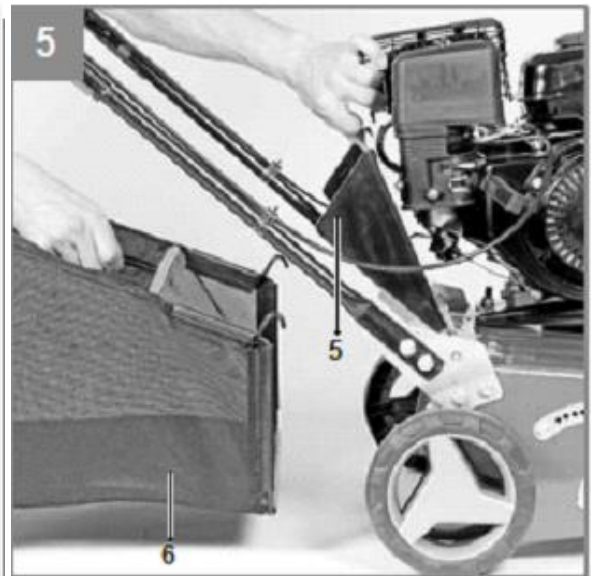
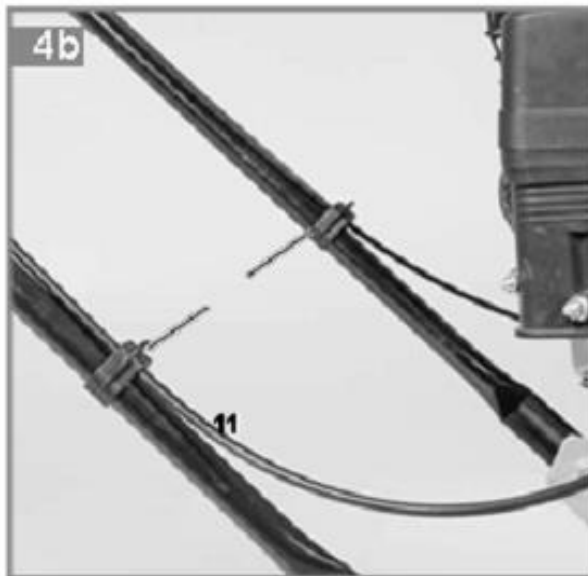
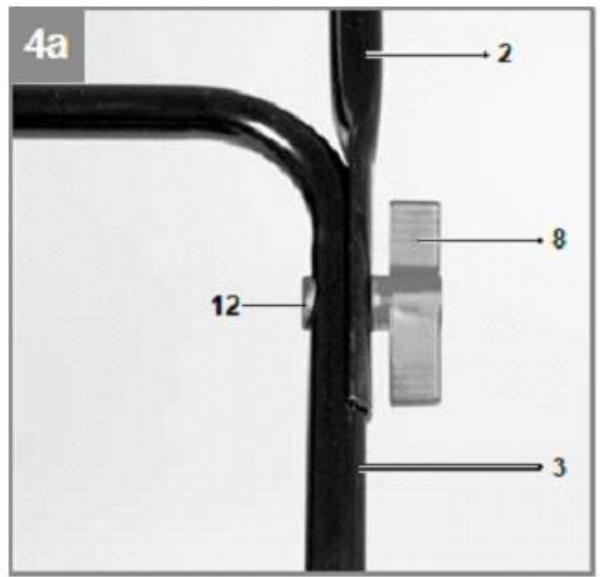
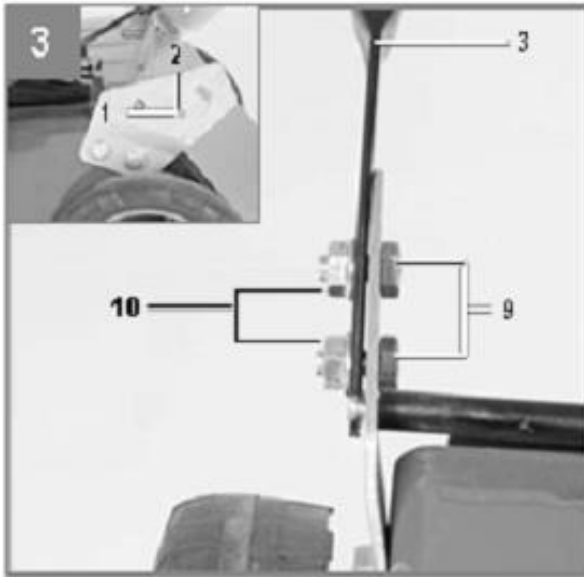

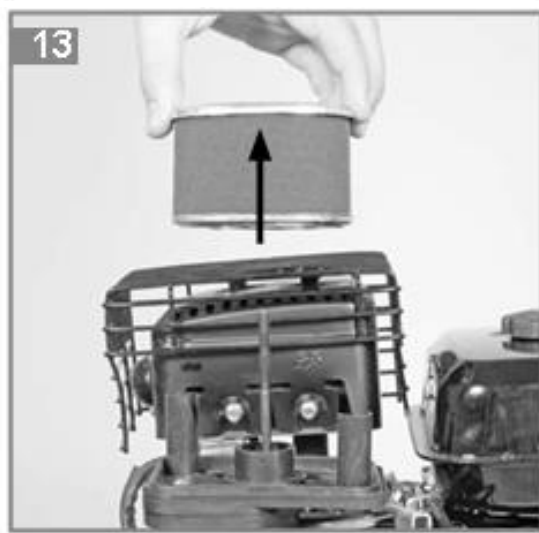
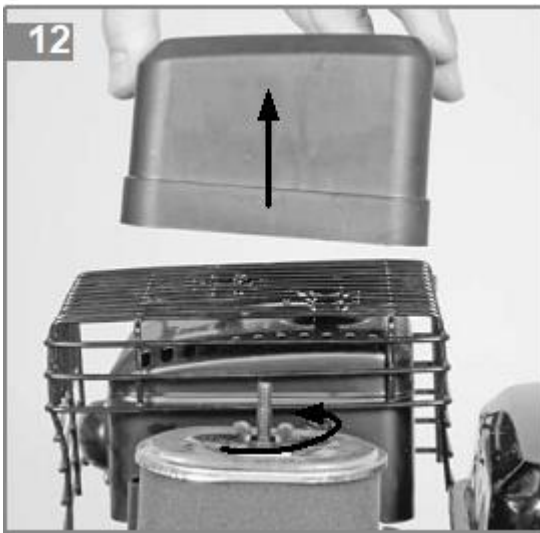
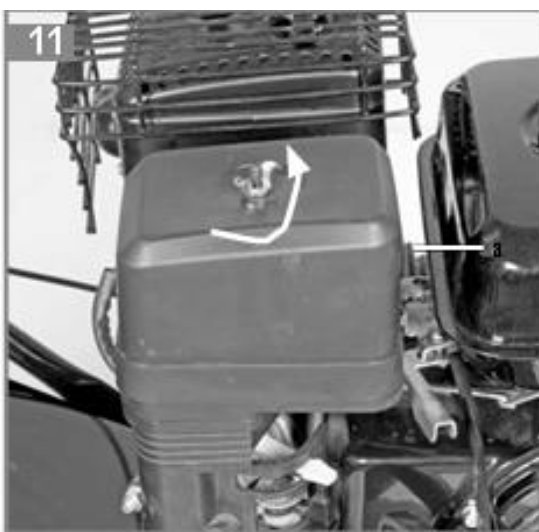
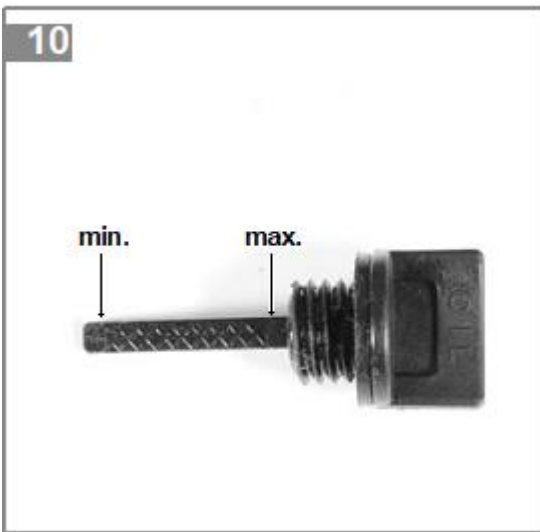
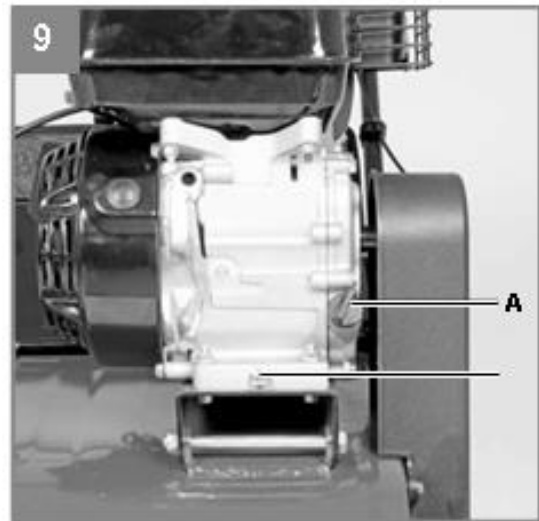
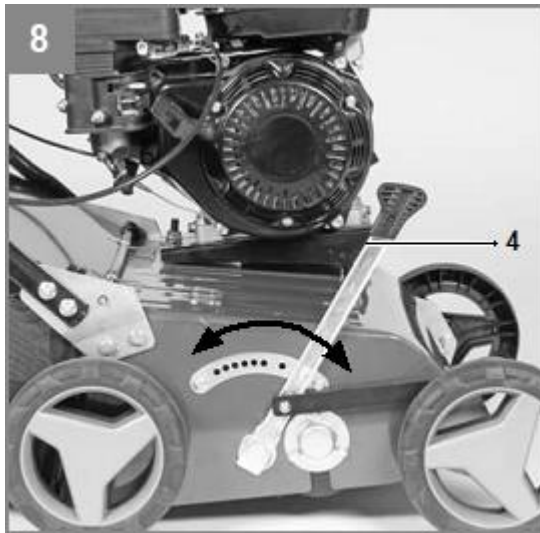





#### 4. Popis a dodávané položky

##### Popis (obr. 1/2)

- |   |   |
|---|---|
| 1. Páka štartovania/vypínania motora – brzda motora |   |
| 2. Horná časť rukoväti                              | 7. 2 upevňovacie matice pre hornú časť rukoväti   |
| 3. Spodná časť rukoväti                             | 8. 4 upevňovacie skrutky pre spodnú časť rukoväti |
| 4. Nastavenie hĺbky prevzdušňovania                 | 9. 4 upevňovacie matice pre spodnú časť rukoväti  |
| 5. Kryt ejektora                                    | 10. 2 príchytky na zaistenie kábla                |
| 6. Kôš na trávu                                     | 11. 2 upevňovacie skrutky pre hornú časť rukoväti |

##### Dodávané položky

Podľa dodacieho listu, prosím, skontrolujte, či je dodaný výrobok kompletný. Ak chýbajú niektoré časti, kontaktujte, prosím, naše servisné stredisko alebo predajcu, u ktorého ste urobili tento nákup, a to najneskôr do 5 pracovných dní od kúpy výrobku a predložte platný doklad o kúpe.

Otvorte obal a vyberte opatrne toto zariadenie.

Odstráňte obalový materiál a všetky prípravky na balenie a/alebo prepravu (ak sú nejaké použité).

Vizuálne skontrolujte, či sú dodané všetky položky.

Skontrolujte toto zariadenie a príslušenstvo, či pri ich preprave nedošlo k poškodeniu.

Ak je to možné, uschovajte, prosím, obalové materiály až do ukončenia platnosti záruky.

##### Nebezpečenstvo!

Toto zariadenie a obalový materiál nie sú hračky. Nenechávajte deti, aby sa hrali s plastovými vrecúškami, fóliami alebo malými dielmi. Hrozí nebezpečenstvo prehltnutia alebo udusenía!

#### 5. Správny spôsob používania

Tento stroj je určený na prevzdušňovanie trávnatých plôch. Proces prevzdušňovania je určený na vytrhávajúce machu a buriny – kompletne s ich koreňmi. Sú odstránené z pôdy a pôda je kypřejšia. Výsledkom je to, že trávnik môže lepšie absorbovať živiny a je čistejší. Odporúčame vám prevzdušňovať trávnik na jar (apríl) a na jeseň (október).

##### Dôležité!

Z dôvodu vysokého rizika zranenia používateľa sa nesmie tento stroj používať na drvenie a rozdrobenie vetiev alebo odstrižkov zo živých plotov. Okrem toho toto zariadenie nie je možné použiť ako kultivátor na zarovnanie vyvýšených plôch, ako sú krtince. Z bezpečnostných dôvodov sa nesmie tento stroj používať ako pohonná jednotka pre iné pracovné stroje alebo súpravy nástrojov akéhokoľvek druhu.

Toto zariadenie sa môže používať iba na určený účel. Akékoľvek iné použitie sa považuje za nesprávne použitie. Používateľ/obsluha, a nie výrobca, je zodpovedný za akékoľvek škody alebo zranenia akéhokoľvek druhu vyplývajúce z takéhoto použitia.

Uvedomte si, prosím, že toto zariadenie nie je určené na použitie v komerčnej, obchodnej alebo priemyselnej sfére. Ak sa toto zariadenie používa v komerčnej, obchodnej alebo priemyselnej sfére alebo na iné podobné účely, platnosť našej záruky bude zrušená.

## 6. Technické údaje

<b>Typ motora</b>	1 valec, štvortaktný	<b>Motorový olej (l)</b>	0,6
<b>Zdvihový objem (cm<sup>3</sup>)</b>	212	<b>Počet nožov (ks)</b>	18
<b>Výkon motora (kW)</b>	4,3	<b>Priemer noža (mm)</b>	166
<b>Menovité otáčky motora (ot./min)</b>	3 600	<b>Nastavenie hĺbky (mm)</b>	-15 – +5
<b>Prevádzkové otáčky (ot./min)</b>	2 800	<b>Pracovná šírka (mm)</b>	400
<b>Typ paliva</b>	Bezolovnatý benzín	<b>Objem nádrže (l)</b>	3,6
<b>Hladina akustického tlaku LpA dB(A)</b>	75	<b>Hmotnosť (kg)</b>	34
<b>Hladina akustického výkonu LwA dB(A)</b>	95	<b>Hodnota vibrácií vľavo m/s<sup>2</sup></b>	20
<b>Zmeraná odchýlka k dB(A)</b>	2	<b>Hodnota vibrácií vpravo m/s<sup>2</sup></b>	23
<b>Zaručená hodnota LwA dB(A)</b>	98	<b>Odchýlka k m/s<sup>2</sup></b>	0,5

## 7. Pred spustením zariadenia

Tento stroj sa dodáva v rozobnom stave. Pred použitím tohto stroja sa musí zostaviť a namontovať kôš na trávu aj kompletná tlačná rukoväť. Dodržiavajte všetky montážne pokyny krok za krokom a použite uvedené obrázky ako vodidlo, ktoré vám uľahčí zostavenie tohto stroja.

Upevnenie držiaka hornej rukoväti (obr. 4a)

Nastavte hornú časť tlačnej rukoväti (obr. 4a/položka 2) tak, aby boli otvory nachádzajúce sa v tejto rukoväti zarovnané s otvormi v spodnej rukoväti. Zoskrutkujte trubice dohromady pomocou dodaných skrutiek (obr. 4a/položka 12) a matíc (obr. 4a/položka 8).

Upevnenie koša na nečistoty (obr. 5)

Jednou rukou zdvihnite kryt ejektora (obr. 5/položka 5) a druhou rukou upevnite kôš na nečistoty (obr. 5/položka 6) zhora na rukoväť.

Dôležité: Pred upevnením zberného koša musíte zaistiť, aby bol vypnutý motor a aby sa neotáčal valec prevzdušňovača.

## 8. Použitie

### Dôležité!

Motor nie je pri dodaní naplnený olejom. Preto zaistite, aby bol motor pred naštartovaním naplnený olejom. Množstvo oleja v motore sa musí kontrolovať pred každým vykonávaním práce. **Dôležité!**

Ak je uvoľnená páka brzdy motora, musí sa vrátiť do svojej pôvodnej polohy a motor musí byť zastavený. Ak nejde o tento prípad, nepoužívajte znovu tento stroj.

### Štartovanie stroja (obr. 6 – 7)

Aby sa zabránilo neúmyselnému naštartovaniu motora, je tento stroj vybavený brzdou motora (obr. 6/položka 1), ktorá musí byť pri používaní tohto stroja neustále stlačená, inak dôjde k zastaveniu motora.

Otvorte palivový kohútik (obr. 7/položka B). Nastavte tento kohútik do polohy „ON“ (otvorené). Nastavte páčku sýtiča (obr. 7/položka C) do polohy „Choke“ (zapnuté).

Poznámka: Pri opätovnom štartovaní zahriateho motora sa už nemusí sýtič použiť. Nastavte páčku plynu (obr. 1/položka 7) do stredovej polohy.

Stlačte páčku brzdy motora (obr. 6/položka 1) a ťahajte silne za lanko štartéra (obr. 7/položka A), kým nedôjde k naštartovaniu motora.

Nechajte motor krátko zahriať a potom nastavte páčku sýtiča (obr. 7/položka B) do polohy „RUN“.

### Dôležité!

Vždy ťahajte za lanko štartéra pomaly, kým najskôr neucítite úvodný odpor a potom zatiahnite za lanko rýchlo, aby došlo k naštartovaniu motora. Nedovoľte, aby sa lanko štartéra navinovalo samo rýchlo a prudko späť.

### Dôležité!

Valec prevzdušňovača sa začne otáčať, hneď ako dôjde k naštartovaniu motora.

### Dôležité!

Nikdy neotvárajte kryt ejektora, ak je motor v chode. Rotujúca sekacia jednotka môže spôsobiť zranenie.

Kryt ejektora vždy starostlivo upevnite. Kryt sa zaklapne späť do polohy „Uzatvorené“ pôsobením ťažných pružín!

Vždy zaistite, aby sa medzi používateľom a krytom stroja udržiavala bezpečná vzdialenosť (poskytovaná dlhou rukoväťou). Buďte veľmi opatrní najmä pri prevzdušňovaní a pri zmene smeru na svahoch. Udržujte stabilný postoj a používajte odolnú protišmykovú obuv a dlhé nohavice. Vždy prevzdušňujte po vrstevnici svahu (nie hore a dole).

Z bezpečnostných dôvodov nesmie tento prevzdušňovač prevzdušňovať trávnik na svahu so sklonom väčším než 15 stupňov.

Buďte veľmi opatrní pri cúvaní a ťahaní prevzdušňovača (riziko zakopnutia)!

### Nastavenie pracovnej hĺbky (obr. 8)

Ak chcete nastaviť pracovnú hĺbku, zľahka zatlačte páku na nastavenie hĺbky (obr. 8/položka 4) smerom od tohto stroja, nastavte požadovanú hĺbku a potom páku znovu zaistite.

### **Zastavenie**

Po ukončení práce uvoľnite pripájaciu páku rotora.

### **Dôležité!**

Pri preprave nastavte páku na nastavenie pracovnej hĺbky do najvyššej možnej polohy. Rady na správne vykonávanie práce

Odporúčame vám, aby sa prevzdušnené pásy vždy mierne prekryvali. Pokúste sa prevzdušňovať v priamkach, aby bol zaručený pekný a čistý vzhľad. Pritom by sa mali prevzdušnené pásy trávnikára vždy prekryvať o niekoľko centimetrov, aby nevznikli neošetrené plochy trávnikára.

Hneď ako začnú za strojom na prevzdušnenom trávnikári zostávať kúsky trávy, je čas vyprázdniť zberný kôš.

### **Dôležité!**

Pred odobratím zberného koša zastavte motor a počkajte, kým nedôjde k úplnému zastaveniu valca.

Ak chcete zberný kôš odobrať, jednou rukou zdvihnete kryt ejektora a druhou rukou tento kôš vyháknite.

To, ako často by ste mali prevzdušňovať váš trávnik, závisí najmä od rýchlosti jeho rastu a od tvrdosti pôdy.

Udržujte spodnú časť tohto stroja v čistote a odstraňujte nahromadenú zeminu a zvyšky trávy.

Nahromadené usadeniny sťažujú štartovanie tohto stroja a znižujú kvalitu prevzdušňovania.

Vždy prevzdušňujte po vrstevniciach (nie hore a dole). Pred vykonávaním akejkoľvek kontroly valca vypnite motor.

### **Dôležité!**

Po zastavení motora pokračuje valec ešte niekoľko sekúnd v otáčaní. Nikdy sa nepokúšajte valec zastaviť. V prípade, keď rotujúci valec narazí do nejakého predmetu, ihneď zastavte motor tohto stroja a počkajte, kým nedôjde k úplnému zastaveniu valca. Potom skontrolujte stav valca. Vymeňte všetky diely, ktoré sú poškodené.

## **9. Čistenie, údržba, uloženie, preprava a objednávanie náhradných dielov**

### **Dôležité!**

Ak je motor tohto stroja v chode, nikdy nepracujte na jednotke zapalovania ani sa nedotýkajte vodivých častí tejto jednotky. Pred začatím akejkoľvek práce na tomto stroji alebo pred jeho údržbou vždy odoberte koncovku kábla zo zapalovacej sviečky. Nikdy nevykonávajte na tomto stroji žiadne práce, ak je v chode. Akákoľvek práca na tomto stroji, ktorá nie je opísaná v tomto návode, sa musí vykonávať iba v autorizovanom servise.

### **Čistenie**

Tento prevzdušňovač sa musí po každom použití kompletne očistiť. To sa týka najmä jeho spodnej časti a nožov. Pri tomto úkone nakloňte prevzdušňovač mierne na bok a odstráňte nahromadené nečistoty.

**Dôležité.** Skôr ako stroj nakloníte, musíte vyprázdniť palivovú nádrž, aby ste zabránili únikom benzínu. V ideálnom prípade by ste mali na tento účel používať bežné odsávacie čerpadlo.

## **Kontrola množstva oleja**

Postavte tento stroj na pevný a rovný povrch.

Otáčaním proti smeru pohybu hodinových ručičiek vyskrutkujte mierku oleja. Hladina oleja na mierke sa musí nachádzať na úrovni zobrazenej na obr. 10.

### **Dôležité!**

Nikdy nenechávajte motor v chode, ak je bez oleja alebo ak je oleja príliš málo. Tak by mohlo dôjsť k vážnemu poškodeniu motora.

## **Výmena oleja**

- a) Vymieňajte motorový olej každý rok pred začatím sezóny (okrem informácií uvedených v návode, ktoré sa týkajú benzínu) po zahriatí motora na prevádzkovú teplotu.
- b) Používajte iba odporúčaný motorový olej.
- c) Umiestnite pod výpustnú skrutku motorového oleja vhodnú nádobu na jeho zachytenie.
- d) Vyskrutkujte skrutku olejového filtra (obr. 9/položka A).
- e) Vyskrutkujte výpustnú skrutku oleja (obr. 9/položka B) a vypustite olej do vhodnej nádoby.
- f) Po úplnom vypustení oleja opäť naskrutkujte späť výpustnú skrutku.
- g) Dopĺňajte do motora také množstvo oleja, aké je zobrazené na obr. 10.
- h) Likvidujte použitý olej podľa platných predpisov.

## **Starostlivosť o lanká a ich nastavenie**

Mažte lanká olejom v pravidelných intervaloch a skontrolujte, či sa ľahko pohybujú.

## **Údržba vzduchového filtra**

Znečistené vzduchové filtre znižujú výkon motora tým, že dodávajú príliš málo vzduchu do karburátora. Preto sú nevyhnutné pravidelné kontroly. Vzduchový filter sa musí kontrolovať po každých 50 prevádzkových hodinách a ak je to nutné, musí sa vyčistiť. Ak je vo vzduchovom filtri veľké množstvo prachu, musí sa kontrolovať v kratších intervaloch.

- a) Vyberte vzduchový filter podľa postupu, ktorý je znázornený na obr. 11 – 13.
- b) Čistite vzduchový filter iba prúdom stlačeného vzduchu alebo vyklepaním.
- c) Zostavujte v obrátenom poradí.

### **Dôležité!**

Nikdy nečistite vzduchový filter benzínom alebo horľavými rozpúšťadlami.

## **Údržba a výmena zapalovacej sviečky**

Po 10 prevádzkových hodinách skontrolujte, či nie je zapalovacia sviečka zanesená alebo inak znečistená a ak je to nutné, vyčistite ju medenou drôtenou kefou. Potom kontrolujte zapalovaciu sviečku po každých 50 prevádzkových hodinách.

- a) Odoberte koncovku kábla zo zapalovacej sviečky krútením (obr. 14).

- b) Vyskrutkujte zapaľovaciu sviečku pomocou kľúča na zapaľovacie sviečky (obr. 15).
- c) Montáž robte v obrátenom poradí.

#### **Príprava na uloženie tohto zariadenia Pozor**

Nevyprázdňujte palivovú nádrž v uzatvorených priestoroch, v blízkosti ohňa alebo v prípade, keď fajčíte. Benzínové výpary môžu spôsobiť explóziu a požiar.

- a) Vyprázdňte palivovú nádrž pomocou odsávacej pumpičky na palivo.
- b) Naštartujte motor a nechajte ho v chode, kým nebude spotrebovaný zostávajúci benzín.
- c) Po ukončení každej sezóny vymeňte olej. Pri tomto úkone odstraňujte olej z motora zahriateho na prevádzkovú teplotu a potom motor naplňte novým olejom.
- d) Vyskrutkujte zapaľovaciu sviečku z hlavy valca. Naplňte valec asi 20 ml čistého nového oleja. Pomaly ťahajte za rukoväť štartéra, aby olej rovnomerne pokryl stenu valca. Naskrutkujte späť zapaľovaciu sviečku.
- e) Očistite chladiace rebrá valca a krytu motora.
- f) Zaistite, aby bol očistený celý stroj, aby bol chránený jeho náter.
- g) Uložte tento stroj na dobre vetranom mieste.

#### **Príprava stroja na prepravu**

- a) Vyprázdňte palivovú nádrž pomocou odsávacej pumpičky na palivo.
- b) Vždy nechajte motor v chode, kým nedôjde k spotrebovaniu zvyškov paliva z nádrže.
- c) Vypustite motorový olej zo zahriateho motora.
- d) Odoberte koncovku kábla zo zapaľovacej sviečky.
- e) Očistite chladiace rebrá valca a krytu motora.
- f) Ak je to nutné, odmontujte tlačnú rukoväť. Zaistite, aby nedošlo k zamotaniu ovládacích laniek.

#### **Objednávanie náhradných dielov**

Pri objednávaní náhradných dielov vždy udávajte nasledujúce údaje:

- a) Typ stroja
- b) Výrobné číslo stroja
- c) Identifikačné číslo stroja

## **10. Čistenie, údržba a objednávanie náhradných dielov**

Zariadenie sa dodáva v prepravnom obale, aby sa zabránilo jeho poškodeniu počas prepravy. Tento obalový materiál je odpadovou surovinou, ktorá sa môže opätovne spracovať alebo recyklovať. Toto zariadenie a jeho príslušenstvo je vyrobené z rôznych typov materiálov, ako sú kov a plasty. Poškodené súčasti sa musia likvidovať ako špeciálny odpad. Požiadajte o potrebné informácie autorizovaného predajcu alebo miestne úrady.

## **11. Odstraňovanie porúch**

Porucha	Možné príčiny	Odstránenie poruchy
Nie je možné naštartovať motor	Nie je stlačená páka brzdy motora Chybná zapaľovacia sviečka	Stlačte páku brzdy motora Vymeňte zapaľovaciu sviečku Doplňte palivo
Chod motora nie je pravidelný	Znečistený vzduchový filter Opotrebovaná zapaľovacia sviečka Použitý sýtič	Vyčistite vzduchový filter Vyčistite/vymeňte zapaľovaciu sviečku Nastavte páčku sýtiča do polohy „Run“
Stroj nepracuje plynulo a hladko	Nevyvážené nože	Zverte výmenu nožov autorizovanému servisu.
Motor je v chode, valec sa nepohybuje	Opotrebovaný klinový remeň	Zverte výmenu klinového remeňa autorizovanému servisu.

## 12. Servisné informácie

Vo všetkých krajinách uvedených na záručnom certifikáte máme k dispozícii sieť skúsených servisných partnerov, ktorých kontaktné údaje môžete tiež nájsť na záručnom certifikáte. Títo partneri vám pomôžu so všetkými požiadavkami, ktoré sa týkajú servisu, ako sú opravy, náhradné a spotrebné diely alebo nákup spotrebného materiálu.

Uvedomte si, prosím, že nasledujúce časti tohto výrobku podliehajú bežnému alebo prirodzenému opotrebovaniu, a preto sa nasledujúce diely vyžadujú ako spotrebný materiál.

Kategória	Príklad
Diely podliehajúce opotrebovaniu*	Zapaľovacia sviečka, vzduchový filter, klinový remeň, palivový filter, nože (valec)
Spotrebné diely*	
Chýbajúce diely	

\* Nemusia byť nutne zahrnuté v rozsahu dodávky!

V prípade nedostatkov alebo porúch kontaktujte autorizovaný servis. Zaistite, prosím, aby bol uvedený presný opis problému a vždy odpovedzte na nasledujúce otázky:

- Pracovalo toto zariadenie alebo bolo poškodené už od začiatku?
- Všimli ste si niečo ešte pred zlyhaním tohto zariadenia (príznak alebo porucha)?
- K akej poruche došlo pri tomto zariadení podľa vášho názoru (hlavný príznak)? Popíšte túto poruchu.

## Výmena prevzdušňovacích valcov:

- odmontovať bočný kryt remeňa
- sňať remeň
- povoliť skrutku na spodnej remenici a remenicu odobrať
- povoliť obidva bočné držiaky valca
- potom je možné valce vymeniť

Postupujte opačne pri zmontovaní.

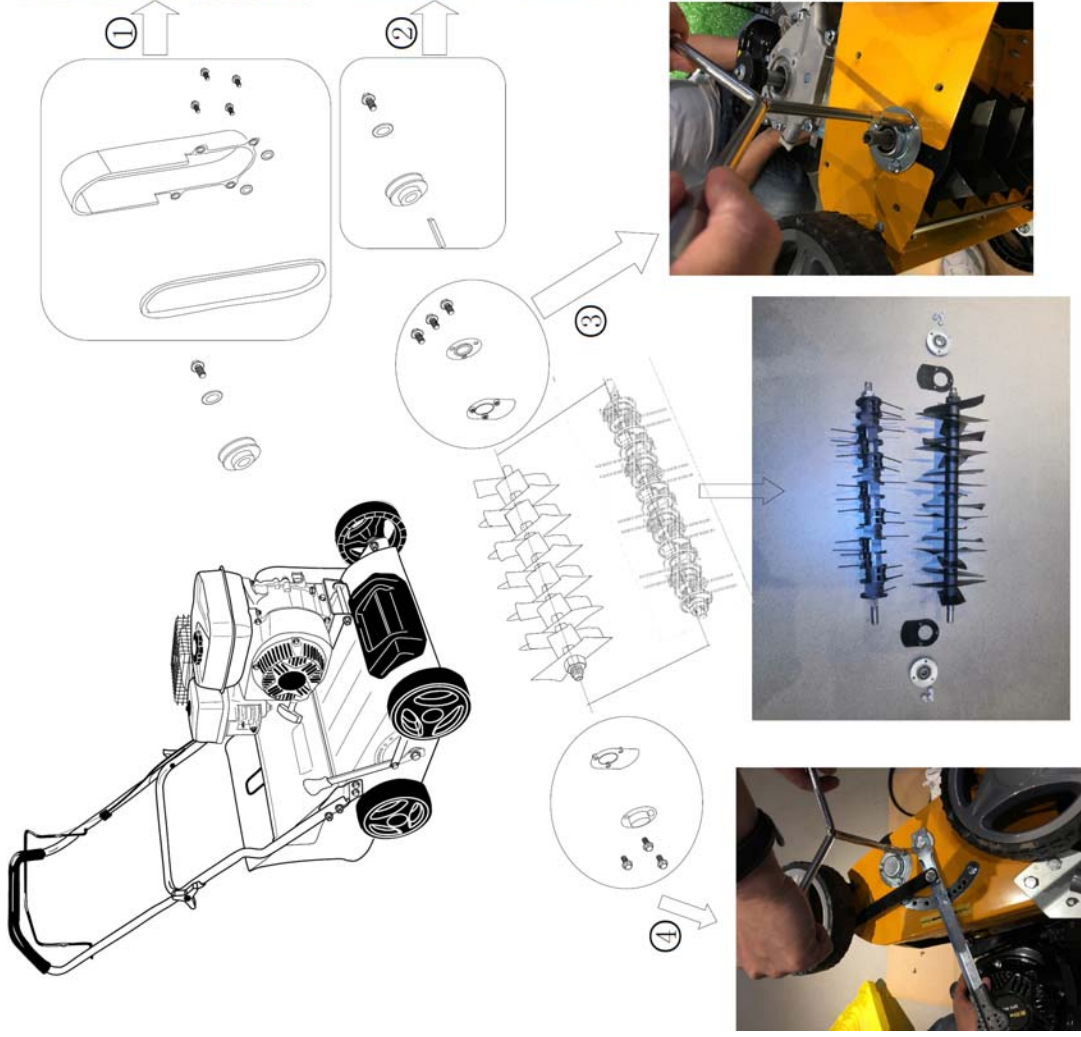



Übersetzung der Original-Bedienungsanleitung

Vertikutierer mit Benzinmotor

## RPV 4058









Bevor Sie den Vertikutierer mit Benzinmotor verwenden, lesen Sie bitte sorgfältig diese Anleitung durch, um sich mit der ordnungsgemäßen Verwendung dieses Produkts vertraut zu machen. Bewahren Sie dieses Handbuch immer griffbereit auf.

## 1. Lernen Sie Ihren Vertikutierer mit Benzinmotor kennen

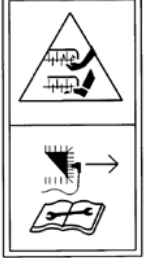
Lesen Sie diese Bedienungsanleitung aufmerksam durch und beachten Sie während und nach dem Gebrauch dieses Produkts alle empfohlenen Sicherheitshinweise. Die Beachtung dieser einfachen Hinweise hilft zudem, das Gerät in einem guten Betriebszustand zu halten. Machen Sie sich vor der Verwendung mit den Bedienelementen Ihres Gerätes vertraut, aber lernen Sie vor allem, wie Sie das Gerät im Notfall stoppen können.

## 2. Symbole auf dem Produkt

	Lesen Sie dieses Handbuch sorgfältig durch, bevor Sie das Gerät verwenden, und bewahren Sie es zum späteren Nachschlagen an einem sicheren Ort auf.
	Verhindern Sie den Zutritt von unbefugten Personen.
	Scharfe Zinken – Beachten Sie die Schnittgefahr für Zehen und Füße. Schrauben Sie die Zündkerze heraus, bevor Sie Wartungsarbeiten durchführen.
	Tragen Sie Schutzbrille und Gehörschutz.
	Warten Sie, bis alle beweglichen Teile zum Stillstand gekommen sind, bevor Sie Geräteteile berühren.
	Gefahr von Kohlendioxid (CO)

### 3. Grundlegende Sicherheitshinweise

Bevor Sie das Gerät verwenden, lesen Sie diese Anweisungen aufmerksam durch und bewahren Sie sie zum späteren Nachschlagen auf.

#### **Hinweis**

Lesen Sie alle Hinweise zur Bedienung sorgfältig durch. Machen Sie sich mit den Bedienungselementen und der ordnungsgemäßen Verwendung dieses Gerätes vertraut. Das Mindestalter für die Bedienung des Gerätes kann durch örtliche Vorschriften geregelt sein.

#### **Vorbereitung**

- a) Lassen Sie niemals Kinder oder andere Personen, die mit dieser Bedienungsanleitung nicht vertraut sind, dieses Produkt verwenden. Erkundigen Sie sich bei den örtlichen Behörden nach dem geforderten Mindestalter für die Bedienung dieses Produkts.
- b) Verwenden Sie dieses Gerät niemals, wenn sich andere Personen, insbesondere Kinder, oder Tiere in der Nähe befinden.
- c) Denken Sie daran, dass der Eigentümer oder Nutzer dieses Gerätes für Schadensfälle oder Risiken gegenüber Personen oder deren Eigentum haftet.
- d) Tragen Sie bei der Arbeit mit diesem Gerät geeigneten Gehör- und Augenschutz.
- e) Tragen Sie bei der Arbeit mit diesem Gerät immer festes Schuhwerk mit rutschfester Sohle und eine lange Hose. Verwenden Sie das Gerät niemals, wenn Sie barfuß sind oder Sandalen tragen.
- f) Überprüfen Sie den Boden, auf dem das Gerät verwendet werden soll, und entfernen Sie Steine, Stöcke, Drähte, Knochen und andere Fremdkörper, die sich verfangen und weggeschleudert werden könnten.
- g) Warnung – Benzin ist hoch entzündlich.
- h) Lagern Sie Benzin nur in Behältern, die für die Lagerung von Benzin vorgesehen sind.
- i) Füllen Sie Kraftstoff nur im Freien nach und rauchen Sie dabei nicht.
- j) Füllen Sie vor dem Starten des Motors immer Kraftstoff nach. Vergewissern Sie sich stets, dass bei laufendem Motor der Tankdeckel geschlossen ist, und füllen Sie keinen Kraftstoff nach, wenn der Motor heiß ist.
- k) Wenn Benzin überläuft, versuchen Sie nicht, den Motor zu starten, und entfernen Sie das Gerät aus dem betroffenen Bereich. Starten Sie den Motor erst wieder, wenn die Kraftstoffrückstände vollständig verdunstet sind.
- l) Beschädigte Tankdeckel und andere beschädigte Deckel von Kraftstoffbehältern müssen aus Sicherheitsgründen ausgetauscht werden.
- m) Beschädigte Dämpfer müssen ausgetauscht werden.
- n) Überprüfen Sie die Zinken und Schrauben vor dem Gebrauch immer visuell auf Verschleiß oder Beschädigungen. Tauschen Sie verschlissene Zinken und Schrauben immer als Satz aus, um Unwuchten zu vermeiden.
- o) Tragen Sie immer einen vollständigen Augenschutz, wenn Sie dieses Gerät mit nach hinten gerichtetem Auswurf und mit freiliegenden hinteren Walzen ohne angebrachten Grasfangkorb verwenden.

## Handhabung

- a) Lassen Sie den Verbrennungsmotor nicht in einem geschlossenen Raum laufen, in dem sich gefährliches Kohlenmonoxid ansammeln kann.
- b) Verwenden Sie dieses Gerät nur bei Tageslicht oder guter künstlicher Beleuchtung.
- c) Verwenden Sie dieses Gerät möglichst nicht auf nassem Gras. Andernfalls sind besondere Vorsichtsmaßnahmen zu treffen, um ein Ausrutschen zu verhindern.
- d) Achten Sie an Hängen stets auf einen sicheren Stand.
- e) Verwenden Sie dieses Gerät nur in Schrittgeschwindigkeit.
- f) Führen Sie dieses Gerät an Hängen immer nur in horizontaler Richtung und niemals direkt nach oben oder unten.
- g) Lassen Sie insbesondere bei Richtungswechseln an einem Hang Vorsicht walten.
- h) Arbeiten Sie nicht an zu steilen Hängen. Seien Sie besonders vorsichtig, wenn Sie das Gerät drehen und zu sich heranziehen.
  - i) Stoppen Sie das Gerät, wenn es aus Transportgründen zur Seite geneigt werden muss. Stoppen Sie es auch, wenn Sie über nicht grasbewachsene Flächen fahren und wenn Sie es von einem Ort an einen anderen transportieren möchten.
  - j) Verwenden Sie dieses Gerät niemals mit beschädigten oder fehlenden Sicherheitselementen wie Deflektoren und/oder Grasfangvorrichtungen.
- k) Ändern Sie nicht die Einstellung des Motordrehzahlreglers und verhindern Sie ein Überdrehen des Motors.
- l) Trennen Sie vor dem Starten des Motors sämtliche Zinken und Kupplungen vom Antrieb.
  - m) Gehen Sie beim Starten des Gerätes und beim Drücken des Starterschalters mit Vorsicht vor. Stellen Sie sicher, dass Ihre Füße weit genug vom Gerät entfernt sind.
  - n) Kippen Sie das Gerät beim Starten des Motors nicht, es sei denn, Sie müssen es leicht anheben, um es zu starten zu können. Neigen Sie es in diesem Fall nur so weit wie nötig und heben Sie nur die Seite an, die dem Benutzer des Gerätes gegenüberliegt.
- o) Lassen Sie den Motor nicht an, wenn Sie vor der Auswurföffnung stehen.
  - p) Bringen Sie Hände oder Füße niemals an oder unter rotierende Teile. Stehen Sie immer in sicherem Abstand von der Austrittsöffnung.
- q) Das Gerät niemals bei laufendem Motor anheben oder an einen anderen Ort verlagern.
- r) In den folgenden Fällen den Motor stoppen und das Zündkabel von der Zündkerze trennen:
  - Vor dem Lösen einer Blockierung oder vor dem Entfernen von Gegenständen aus dem Auswurfrohr.
  - Vor dem Überprüfen oder Reinigen des Gerätes oder vor der Durchführung jeglicher Arbeiten am Gerät.
  - Nach dem Auftreffen auf einen Fremdkörper.

Bevor Sie das Gerät erneut in Betrieb nehmen, überprüfen Sie es vollständig auf etwaige Beschädigungen und lassen Sie es gegebenenfalls reparieren.

Bei übermäßigen Vibrationen des Gerätes (Gerät sofort überprüfen).

s) In den folgenden Fällen den Motor stoppen und das Zündkabel von der Zündkerze trennen:

- Wenn Sie das Gerät unbeaufsichtigt zurücklassen wollen.
- Bevor Sie Kraftstoff nachfüllen.

t) Schließen Sie die Drosselklappe des Motors, woraufhin der Motor stoppen muss.

### **Wartung und Lagerung**

- a) Stellen Sie sicher, dass alle Muttern, Schrauben und Bolzen fest angezogen sind, um einen sicheren Betrieb des Gerätes zu gewährleisten.
- b) Lagern Sie dieses Gerät mit Benzin im Kraftstofftank niemals in Gebäuden, in denen Benzindämpfe mit offenen Flammen oder Funken in Kontakt kommen können.
- c) Lassen Sie den Motor abkühlen, bevor Sie das Gerät in einem geschlossenen Raum aufbewahren.
  - d) Halten Sie den Motor, das Abgassystem, das Batteriefach und den Bereich des Kraftstofftanks sauber und achten Sie darauf, dass keine Reste von trockenem Gras, Moos, Blättern und austretendem Öl vorhanden sind, um einer Brandgefahr vorzubeugen.
- e) Überprüfen Sie den Grasfangkorb und seine Bestandteile regelmäßig auf Verschleiß und Beschädigungen.
  - f) Überprüfen Sie dieses Gerät in regelmäßigen Abständen und ersetzen Sie verschlissene oder beschädigte Teile zu Ihrer Sicherheit.
  - g) Wenn Sie den Kraftstofftank entleeren müssen, stellen Sie sicher, dass dies im Freien erfolgt. Der abgelassene Kraftstoff muss in Behältern gelagert werden, die speziell für diesen Kraftstoff bestimmt sind, oder einer speziellen umweltgerechten Entsorgung zugeführt werden.



2

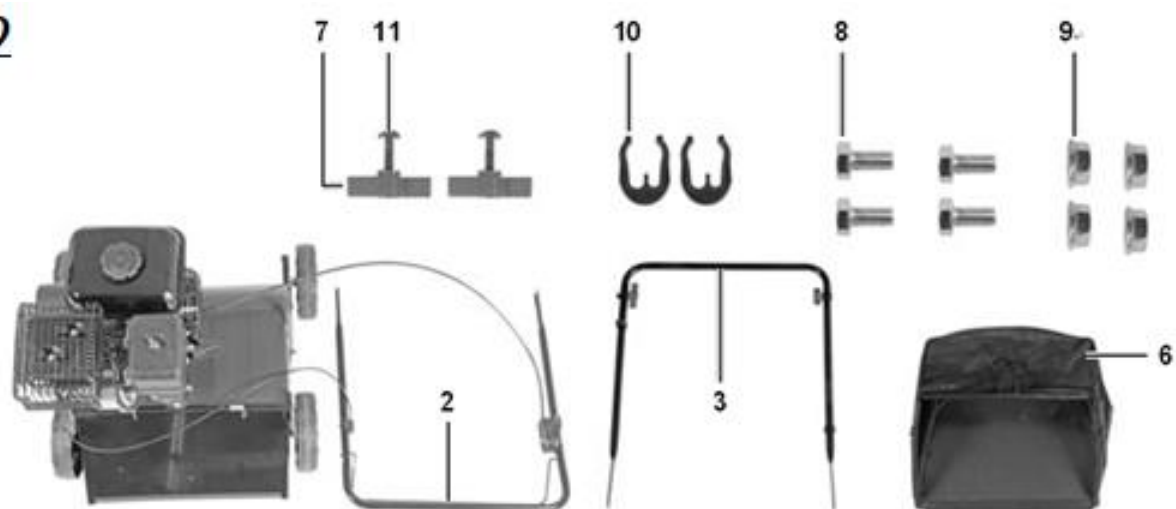

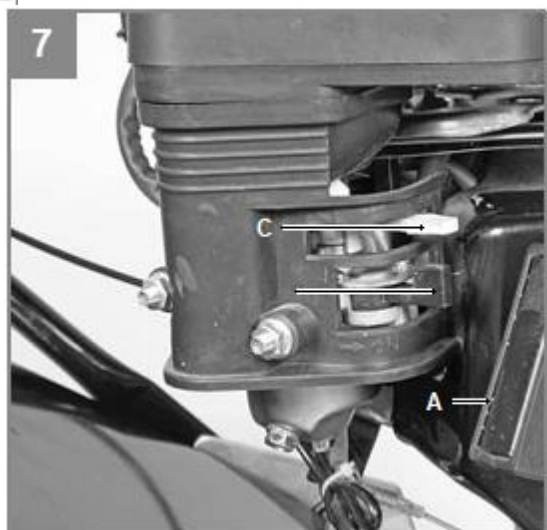
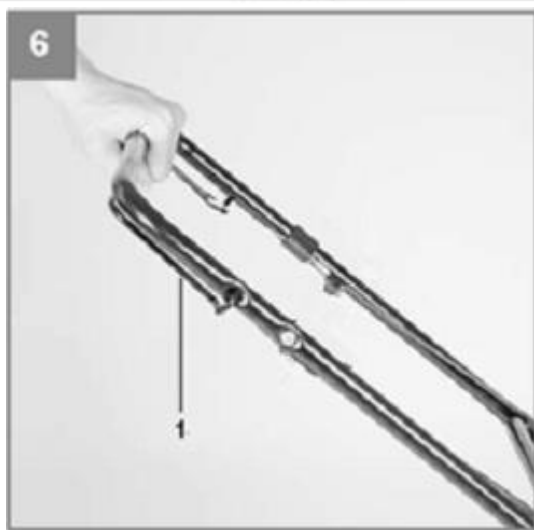
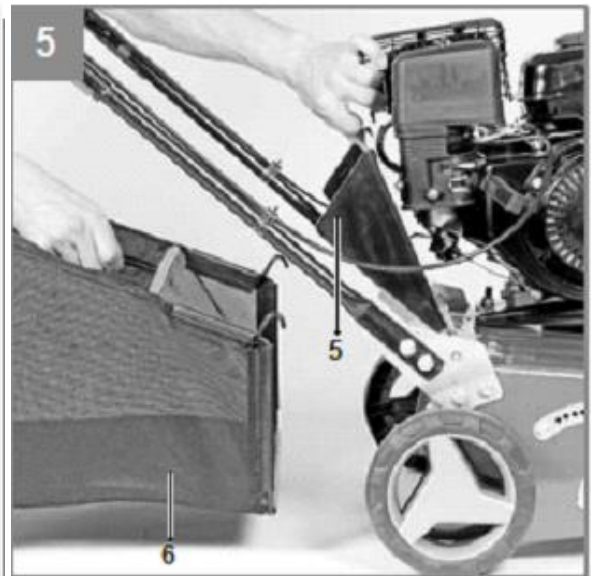
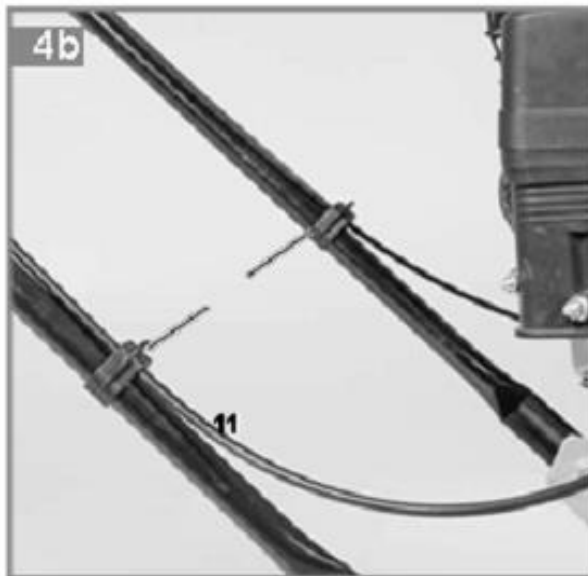
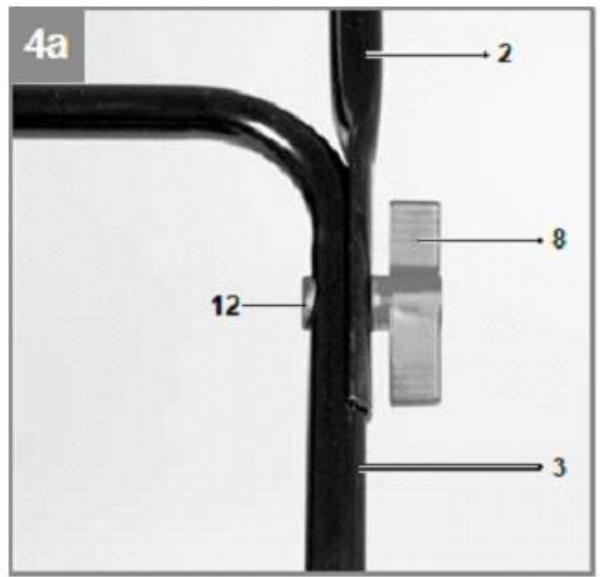
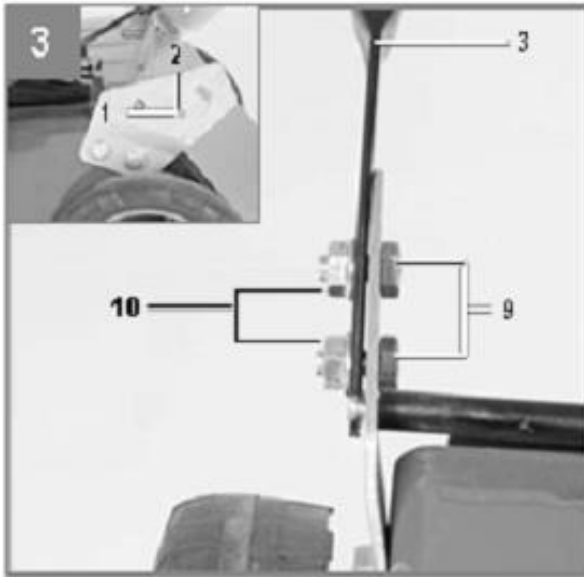

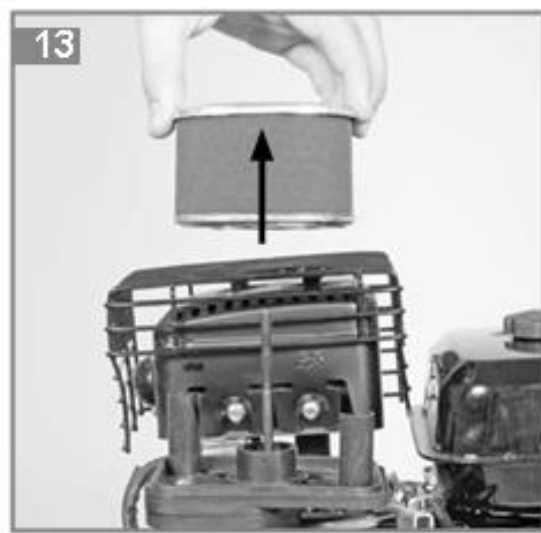
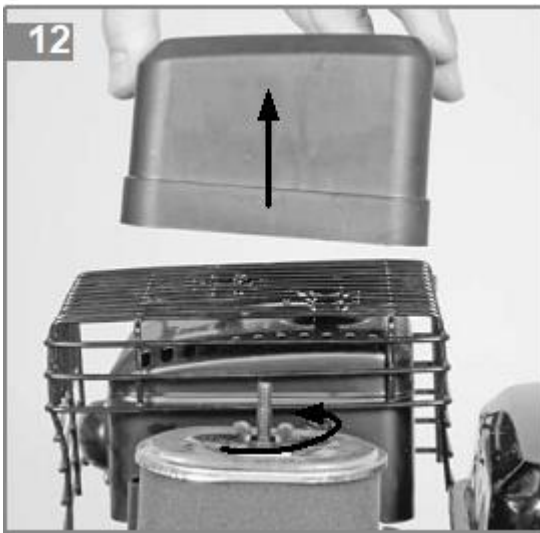
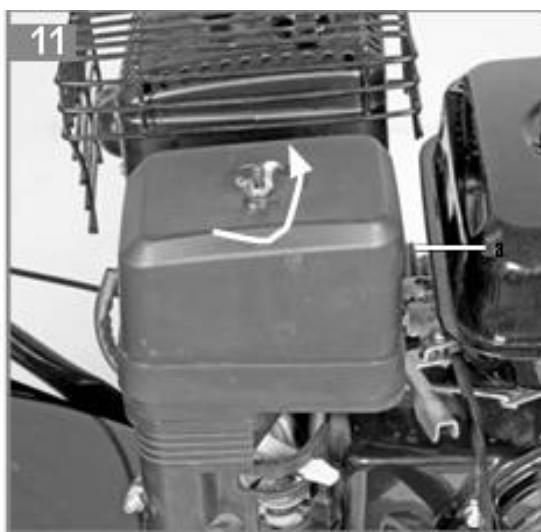
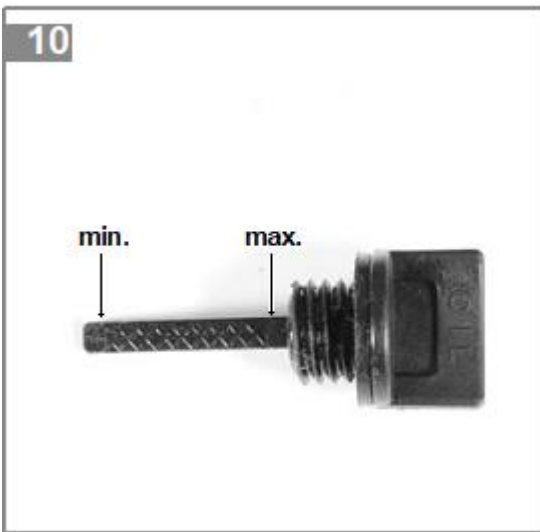
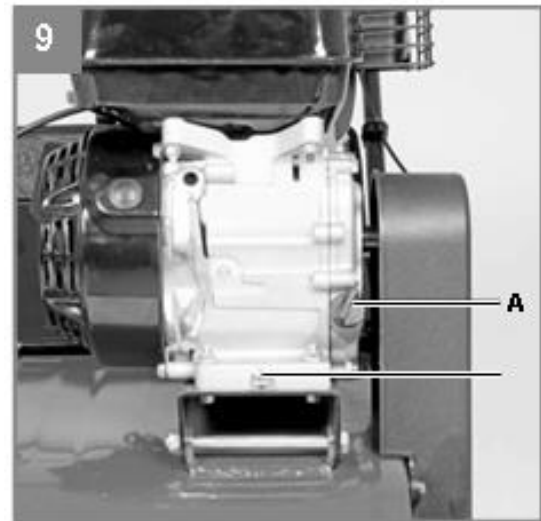
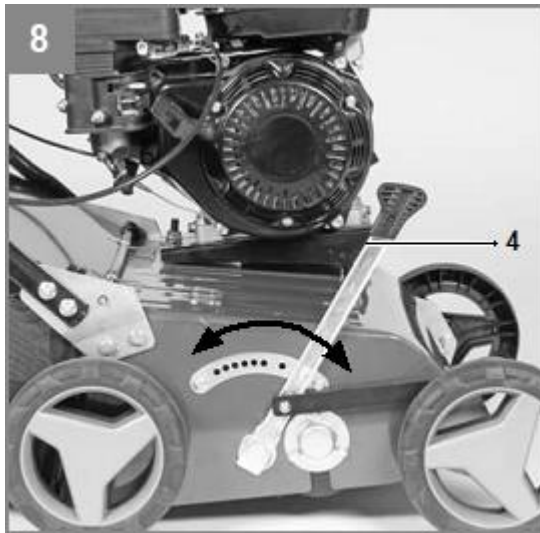





#### 4. Beschreibung und gelieferte Artikel

##### **Beschreibung (Abb. 1/2)**

- |   |  |
|---|--|
| 1. Hebel zum Starten/Stoppen des Motors – Motorbremse |  |
| 2. Griff-Oberteil                                     | 7. 2 Befestigungsmuttern für Griff-Oberteil    |
| 3. Griff-Unterteil                                    | 8. 4 Befestigungsmuttern für Griff-Unterteil   |
| 4. Einstellung der Vertikutiertiefe                   | 9. 4 Befestigungsschrauben für Griff-Unterteil |
| 5. Auswurfklappe                                      | 10. 2 Kabelbefestigungsklammern                |
| 6. Grasfangkorb                                       | 11. 2 Befestigungsschrauben für Griff-Oberteil |

##### **Gelieferte Artikel**

Bitte überprüfen Sie anhand der Teileliste, ob das gelieferte Produkt vollständig ist. Sollten Teile fehlen, wenden Sie sich bitte innerhalb von 5 Werktagen nach dem Kauf an unser Service-Center oder an den Händler, bei dem Sie diesen Kauf getätigt haben, und legen Sie einen gültigen Kaufnachweis vor. Öffnen Sie die Verpackung und nehmen Sie das Gerät vorsichtig heraus.

Entfernen Sie das Verpackungsmaterial und alle Verpackungs- und/oder Transportsicherungen (falls vorhanden).

Überprüfen Sie durch Sichtkontrolle, ob alle Artikel geliefert wurden.

Überprüfen Sie das Gerät und das Zubehör auf etwaige Transportschäden.

Bewahren Sie das Verpackungsmaterial nach Möglichkeit bis zum Ablauf der Garantiezeit auf.

##### **Gefahr!**

Dieses Gerät und das Verpackungsmaterial sind kein Spielzeug. Lassen Sie Kinder nicht mit Plastikbeuteln, Folien oder Kleinteilen spielen. Es besteht Verschluckungs- und Erstickungsgefahr!

#### 5. Bestimmungsgemäße Verwendung

Dieses Gerät ist zum Vertikutieren von Rasenflächen vorgesehen. Das Vertikutieren dient dazu, Moos und Unkraut samt seinen Wurzeln aus dem Boden zu reißen. Dadurch wird der Boden belüftet und aufgelockert. So kann der Rasen Nährstoffe besser aufnehmen und wird gesäubert. Wir empfehlen, den Rasen im Frühjahr (April) und Herbst (Oktober) zu vertikutieren.

## Wichtig!

Aufgrund der hohen Verletzungsgefahr für den Benutzer darf dieses Gerät nicht zum Häckseln oder Zerkleinern von Ästen oder Heckenschnitt verwendet werden. Ferner darf das Gerät nicht als Motorhacke zum Einebnen von Bodenerhebungen wie etwa Maulwurfshügeln verwendet werden. Aus Sicherheitsgründen darf das Gerät nicht als Antrieb für andere Arbeitsgeräte oder Werkzeuge jeglicher Art verwendet werden.

Das Gerät darf nur zur seinem bestimmungsgemäßen Zweck verwendet werden. Jede sonstige Verwendung gilt als unsachgemäße Verwendung. Für Schäden oder Verletzungen jeglicher Art, die sich aus einer solchen Verwendung ergeben, ist der Benutzer/Bediener und nicht der Hersteller haftbar.

Bitte beachten Sie, dass dieses Gerät nicht für den kommerziellen, geschäftlichen oder industriellen Gebrauch bestimmt ist. Wird das Gerät im kommerziellen, geschäftlichen oder industriellen Bereich oder zu anderen Zwecken verwendet, erlischt die von uns gewährte Garantie.

## 6. Technische Daten

<b>Motortyp</b>	1-Zylinder-Viertaktmotor	<b>Motoröl (l)</b>	0,6
<b>Hubraum (cm<sup>3</sup>)</b>	212	<b>Messer (Anzahl)</b>	18
<b>Motorleistung (kW)</b>	4,3	<b>Messerdurchmesser (kW)</b>	166
<b>Nenndrehzahl (U/min)</b>	3.600	<b>Tiefeneinstellung (mm)</b>	-15 - +5
<b>Betriebsdrehzahl (U/min)</b>	2.800	<b>Arbeitsbreite (mm)</b>	400
<b>Kraftstofftyp</b>	Benzin, bleifrei	<b>Tankinhalt (l)</b>	3,6
<b>Schalldruckpegel LpA dB(A)</b>	75	<b>Gewicht (kg)</b>	34
<b>Schalleistungspegel LwA dB(A)</b>	95	<b>Vibrationswert links m/s<sup>2</sup></b>	20
<b>Messunsicherheit k dB(A)</b>	2	<b>Vibrationswert rechts m/s<sup>2</sup></b>	23
<b>Garantierter LwA-Wert dB(A)</b>	98	<b>Unsicherheit k m/s<sup>2</sup></b>	0,5

## 7. Vor der Verwendung des Geräts

Dieses Gerät wird in zerlegtem Zustand geliefert. Vor der Verwendung dieses Gerätes müssen der Grasfangkorb und der komplette Schiebegriff zusammengesetzt und montiert werden. Befolgen Sie Schritt für Schritt alle Montageanweisungen und verwenden Sie die Abbildungen als Hilfe zur leichteren Montage dieses Gerätes.

Befestigen der oberen Griffhalterung (Abb. 4a)

Positionieren Sie den oberen Teil des Schiebegriffs (Abb. 4a/Pos. 2) so, dass die Löcher in diesem Griff mit den Löchern im unteren Griff übereinstimmen. Schrauben Sie die Rohre mit den mitgelieferten Schrauben (Abb. 4a/Pos. 12) und Muttern (Abb. 4a/Pos. 8) zusammen.

Befestigen des Fangkorbs (Abb. 5)

Heben Sie mit einer Hand die Auswurfklappe (Abb. 5/Pos. 5) an und befestigen Sie mit der anderen Hand den Fangkorb (Abb. 5/Pos. 6) von oben am Griff.

Wichtig: Stellen Sie vor dem Anbringen des Grasfangkorbs sicher, dass der Motor abgeschaltet ist und dass sich die Vertikutierwalze nicht dreht.

## 8. Verwendung

### Wichtig!

Der Motor ist im Auslieferungszustand nicht mit Öl gefüllt. Stellen Sie daher sicher, dass der Motor vor dem Starten mit Öl gefüllt ist. Der Ölstand im Motor muss vor jeder Arbeit überprüft werden. **Wichtig!**

Wenn der Motorbremshebel gelöst wird, muss er in seine ursprüngliche Position zurückkehren und der Motor muss dadurch gestoppt werden. Ist dies nicht der Fall, darf das Gerät nicht verwendet werden.

### Starten des Gerätes (Abb. 6-7)

Um ein unbeabsichtigtes Starten des Motors zu verhindern, ist das Gerät mit einem Motorbremshebel (Abb. 6/Pos. 1) ausgestattet, der während der Verwendung des Gerätes ständig gedrückt sein muss, da sonst der Motor gestoppt wird.

Öffnen Sie den Kraftstoffhahn (Abb. 7/Pos. B). Bringen Sie den Kraftstoffhahn in die Stellung „ON“ (geöffnet). Bringen Sie den Chokehebel (Abb. 7/Pos. C) in die Position „Choke“ (Aus).

Hinweis: Beim erneuten Starten eines warmen Motors muss der Choke nicht mehr verwendet werden. Bringen Sie den Gashebel (Abb. 1/Pos. 7) in die mittlere Stellung.

Drücken Sie den Motorbremshebel (Abb. 6/Pos. 1) und ziehen Sie kräftig am Starterseil (Abb. 7/Pos. A), bis der Motor anspringt.

Lassen Sie den Motor kurz warmlaufen und bringen Sie dann den Chokehebel (Abb. 7/Pos. B) in die Position „RUN“.

### Wichtig!

Ziehen Sie immer langsam am Starterseil, bis Sie einen ersten Widerstand spüren, und ziehen Sie dann schnell am Seil, um den Motor zu starten. Lassen Sie das Starterseil nicht zurückschnellen.

### Wichtig!

Die Vertikutierwalze beginnt sich zu drehen, sobald der Motor anspringt.

### Wichtig!

Öffnen Sie niemals die Auswurfklappe, während der Motor läuft. Die rotierende Walze kann Verletzungen verursachen.

Bringen Sie die Auswurfklappe immer sorgfältig an. Die Klappe wird durch die Zugfedern in die Position „Zu“ zurückgeklappt!

Achten Sie stets darauf, dass ein Sicherheitsabstand (gewährleistet durch den langen Griff) zwischen Benutzer und Gehäuse eingehalten wird. Seien Sie besonders vorsichtig, wenn Sie an Hängen arbeiten und die Richtung wechseln. Nehmen Sie eine stabile Haltung ein und tragen Sie robuste, rutschfeste Schuhe und eine lange Hose. Vertikutieren Sie immer quer zum Hang (nicht aufwärts oder abwärts).

Aus Sicherheitsgründen dürfen Rasen an Hängen mit mehr als 15 Grad Gefälle nicht vertikutiert werden.

Gehen Sie beim Rückwärtsfahren und Ziehen des Vertikutierers äußerst vorsichtig vor (Stolpergefahr)!

### **Einstellen der Arbeitstiefe (Abb. 8)**

Drücken Sie zum Einstellen der Arbeitstiefe den Tiefeneinstellhebel (Abb. 8/Pos. 4) vorsichtig vom Gerät weg, stellen Sie die gewünschte Tiefe ein und sichern Sie den Hebel dann wieder.

### **Stoppen**

Wenn Sie mit der Arbeit fertig sind, lassen Sie den Motorbremshebel los.

### **Wichtig!**

Zum Transport stellen Sie den Hebel für die Tiefeneinstellung in die höchstmögliche Position. Tipps zum richtigen Arbeiten

Die zu bearbeitenden Bahnen sollten sich immer leicht überlappen. Versuchen Sie, in geraden Linien zu vertikutieren, um ein schönes und ordentliches Erscheinungsbild zu erzielen. Dabei sollten sich die Bahnen immer um einige Zentimeter überlappen, damit keine unbehandelten Rasenflächen übrig bleiben.

Sobald beim Vertikutieren Grasreste hinter dem Gerät liegen bleiben, ist es Zeit, den Fangkorb zu leeren.

### **Wichtig!**

Bevor Sie den Grasfangkorb entfernen, stoppen Sie den Motor und warten Sie, bis die Walze zum Stillstand gekommen ist.

Um den Grasfangkorb zu entfernen, heben Sie mit einer Hand die Auswurfklappe an und hängen Sie mit der anderen Hand den Korb aus.

Wie oft Sie Ihren Rasen vertikutieren sollten, hängt vor allem vom Graswuchs des Rasens und von der Härte des Bodens ab.

Halten Sie die Unterseite des Gerätes sauber und entfernen Sie angesammelte Erde und Grasreste. Ablagerungen erschweren das Starten des Gerätes und verringern die Qualität des Vertikutierens.

Arbeiten Sie immer quer zum Hang (nicht aufwärts oder abwärts). Schalten Sie vor jeder Kontrolle der Walze den Motor ab.

### **Wichtig!**

Nach dem Stoppen des Motors dreht sich die Walze einige Sekunden lang weiter. Versuchen Sie niemals, die Walze anzuhalten. Wenn die rotierende Walze auf einen Gegenstand trifft, stellen Sie den Motor des Gerätes sofort ab und warten Sie, bis die Walze zum Stillstand gekommen ist. Kontrollieren Sie dann den Zustand der Walze. Tauschen Sie alle beschädigten Teile aus.

## **9. Reinigung, Wartung, Lagerung, Transport und Ersatzteilbestellung**

### **Wichtig!**

Arbeiten Sie niemals bei laufendem Motor an spannungsführenden Teilen der Zündanlage oder berühren diese. Ziehen Sie vor allen Wartungs- und sonstigen Arbeiten an diesem Gerät den Zündkerzenstecker von der Zündkerze ab. Führen Sie niemals Arbeiten am Gerät durch, während dieses läuft. Arbeiten an diesem Gerät, die nicht in diesem Handbuch beschrieben sind, dürfen nur von einer autorisierten Servicewerkstatt durchgeführt werden.

## **Reinigung**

Der Vertikutierer muss nach jeder Verwendung vollständig gereinigt werden. Dies gilt insbesondere für den unteren Teil und die Messer. Kippen Sie dazu den Vertikutierer leicht zur Seite und entfernen Sie den angesammelten Schmutz.

Wichtig. Vor dem Kippen des Gerätes muss der Kraftstofftank entleert werden, um zu verhindern, dass Benzin ausläuft. Hierzu ist am besten eine handelsübliche Saugpumpe zu verwenden.

## **Prüfen des Ölstands**

Stellen Sie das Gerät auf eine feste und ebene Oberfläche.

Schrauben Sie den Ölmesstab gegen den Uhrzeigersinn heraus. Der Ölstand am Ölmesstab muss dem in Abb. 10 gezeigten Stand entsprechen.

## **Wichtig!**

Lassen Sie den Motor niemals ohne Öl oder bei zu niedrigem Ölstand laufen. Dies könnte zu schweren Motorschäden führen.

## **Ölwechsel**

- a) Wechseln Sie das Motoröl jedes Jahr vor Saisonbeginn (zusätzlich zu den Informationen zum Thema Benzin in der Anleitung), nachdem sich der Motor auf Betriebstemperatur erwärmt hat.
- b) Verwenden Sie nur das empfohlene Motoröl.
- c) Stellen Sie einen geeigneten Behälter unter die Motoröl-Ablassschraube.
- d) Entfernen Sie die Ölfilterschraube (Abb. 9/Pos. A).
- e) Drehen Sie die Ölablassschraube (Abb. 9/Pos. B) heraus und lassen Sie das Öl in einen geeigneten Behälter ab.
- f) Nachdem das Öl vollständig abgelassen ist, schließen Sie die Ablassschraube wieder.
- g) Befüllen Sie den Motor bis zu dem in Abb. 10 gezeigten Ölstand.
- h) Entsorgen Sie das gebrauchte Öl gemäß den geltenden Vorschriften.

## **Pflege und Einstellung der Seilzüge**

Schmieren Sie die Seilzüge in regelmäßigen Abständen mit Öl und überprüfen Sie, ob sie sich leicht bewegen lassen.

## **Wartung des Luftfilters**

Verschmutzte Luftfilter verringern die Motorleistung, da dem Vergaser hierdurch zu wenig Luft zugeführt wird. Daher sind regelmäßige Kontrollen erforderlich. Der Luftfilter muss alle 50 Betriebsstunden überprüft und gegebenenfalls gereinigt werden. Befindet sich viel Staub im Luftfilter, muss er in kürzeren Abständen überprüft werden.

- a) Entfernen Sie den Luftfilter, wie in Abb. 11-13 gezeigt.
- b) Reinigen Sie den Luftfilter nur mit Druckluft oder durch Ausklopfen.
- c) Bauen Sie ihn in umgekehrter Reihenfolge wieder ein.

## **Wichtig!**

Reinigen Sie den Luftfilter niemals mit Benzin oder brennbaren Lösungsmitteln.

## **Wartung und Austausch der Zündkerze**

Überprüfen Sie nach 10 Betriebsstunden, ob die Zündkerze verrußt oder anderweitig verschmutzt ist, und reinigen Sie sie gegebenenfalls mit einer Kupferdrahtbürste. Überprüfen Sie die Zündkerze danach alle 50 Betriebsstunden.

- a) Ziehen Sie den Zündkerzenstecker (Abb. 14) mit einer Drehbewegung von der Zündkerze ab.
- b) Entfernen Sie die Zündkerze mit einem Zündkerzenschlüssel (Abb. 15).
- c) Gehen Sie zum Wiedereinbauen in umgekehrter Reihenfolge vor.

## **Vorbereitung des Gerätes für die Einlagerung**

### **Achtung**

Leeren Sie den Kraftstofftank nicht in geschlossenen Räumen, in der Nähe von Feuer oder während Sie rauchen. Benzindämpfe können Explosionen oder Brände verursachen.

- a) Entleeren Sie den Kraftstofftank mit einer Kraftstoffsaugpumpe.
- b) Starten Sie den Motor und lassen Sie ihn laufen, bis das restliche Benzin verbraucht ist.
- c) Führen Sie nach jeder Saison einen Ölwechsel durch. Entfernen Sie dazu das alte Öl aus dem auf Betriebstemperatur erwärmten Motor und füllen Sie dann neues Öl ein.
- d) Schrauben Sie die Zündkerze aus dem Zylinderkopf. Befüllen Sie den Zylinder mit ca. 20 ml sauberem neuem Öl. Ziehen Sie langsam am Startergriff, damit das Öl die Zylinderwand gleichmäßig bedeckt. Schrauben Sie die Zündkerze wieder ein.
- e) Reinigen Sie die Kühlrippen des Zylinders und der Motorabdeckung.
- f) Stellen Sie sicher, dass das gesamte Gerät gereinigt wird, um seine Lackierung zu schützen.
- g) Lagern Sie dieses Gerät an einem gut belüfteten Ort.

## **Vorbereitung des Gerätes für den Transport**

- a) Entleeren Sie den Kraftstofftank mit einer Kraftstoffsaugpumpe.
- b) Lassen Sie den Motor laufen, bis der restliche Kraftstoff im Tank verbraucht ist.
- c) Lassen Sie das Motoröl aus dem erwärmten Motor ab.
- d) Ziehen Sie den Zündkerzenstecker von der Zündkerze ab.
- e) Reinigen Sie die Kühlrippen des Zylinders und der Motorabdeckung.
- f) Demontieren Sie gegebenenfalls den Schiebegriff. Achten Sie darauf, dass sich die Seilzüge nicht verwickeln.

## **Ersatzteilbestellung**

Machen Sie bei der Bestellung von Ersatzteilen immer folgende Angaben:

- a) Typ des Gerätes

- b) Seriennummer des Gerätes
- c) Identifikationsnummer des Gerätes

## 10. Reinigung, Wartung und Ersatzteilbestellung

Das Gerät wird in einer Versandverpackung geliefert, um Transportschäden zu vermeiden. Dieses Verpackungsmaterial ist ein Wertstoff, der wiederaufbereitet oder recycelt werden kann. Das Gerät und sein Zubehör bestehen aus verschiedenen Materialien wie Metall und Kunststoff. Beschädigte Teile sind als Sondermüll zu entsorgen. Informieren Sie sich hierzu bei Ihrem autorisierten Händler oder bei den örtlichen Behörden.

## 11. Störungsbeseitigung

Störung	Mögliche Ursache	Beseitigung des Defekts
Motor lässt sich nicht starten	Motorbremshebel ist nicht gedrückt Defekte Zündkerze	Motorbremshebel drücken Zündkerze austauschen Kraftstoff nachfüllen
Motor läuft unregelmäßig	Luftfilter verschmutzt Zündkerze verschlissen Choke verwendet	Luftfilter reinigen Zündkerze reinigen/ersetzen Chokehebel auf „RUN“ stellen
Gerät arbeitet unruhig und vibriert	Messer unwuchtig	Messer von autorisierter Servicewerkstatt austauschen lassen
Motor läuft, Walze dreht sich nicht	Keilriemen verschlissen	Keilriemen von autorisierter Servicewerkstatt austauschen lassen

## 12. Informationen zum Service

Wir verfügen über ein Netzwerk von erfahrenen Servicepartnern in allen Ländern, die im Garantiezertifikat aufgeführt sind. Dort finden Sie auch deren Kontaktdaten. Diese Partner unterstützen Sie bei allen Serviceanforderungen wie Reparaturen, Ersatz und Verbrauchsteilen sowie beim Kauf von Verbrauchsmaterialien.

Bitte beachten Sie, dass die folgenden Teile dieses Produkts normalem oder natürlichem Verschleiß unterliegen und deshalb die folgenden Teile als Verbrauchsmaterial benötigt werden.

Kategorie	Beispiel
Verschleißteile*	Zündkerze, Luftfilter, Keilriemen, Kraftstofffilter, Messer (Walze)
Verbrauchsteile*	
Fehlende Teile	

]

\* nicht unbedingt im Lieferumfang enthalten!

Bei Defekten oder Störungen wenden Sie sich an ein autorisiertes Service-Center. Bitte stellen Sie sicher, dass das Problem genau beschrieben wird, und beantworten Sie immer die folgenden Fragen:

- a) Hat das Gerät funktioniert oder war es von Anfang an beschädigt?
- b) Haben Sie etwas bemerkt, bevor das Gerät ausfiel (Symptom oder Defekt)?
- c) Welcher Fehler ist Ihrer Meinung nach bei diesem Gerät aufgetreten (Hauptsymptom)? Beschreiben Sie diesen Fehler.

Hersteller: GARLAND distributor, s.r.o., Šturmová 1307, 50601 Jičín, Tschechische Republik



## Wechseln der Lüfterwalzen:

- Seitenabdeckung des Riemens demontieren
- Riemen abnehmen
- Schraube an der unteren Riemenscheibe lösen und die Riemenscheibe abnehmen
- beide Seitenhalterungen der Walze lockern
- danach die Walzen wechseln

Zur Montage in umgekehrter Reihenfolge vorgehen.

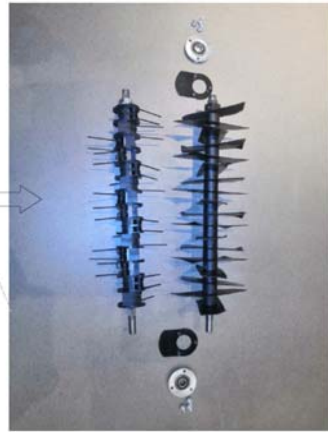
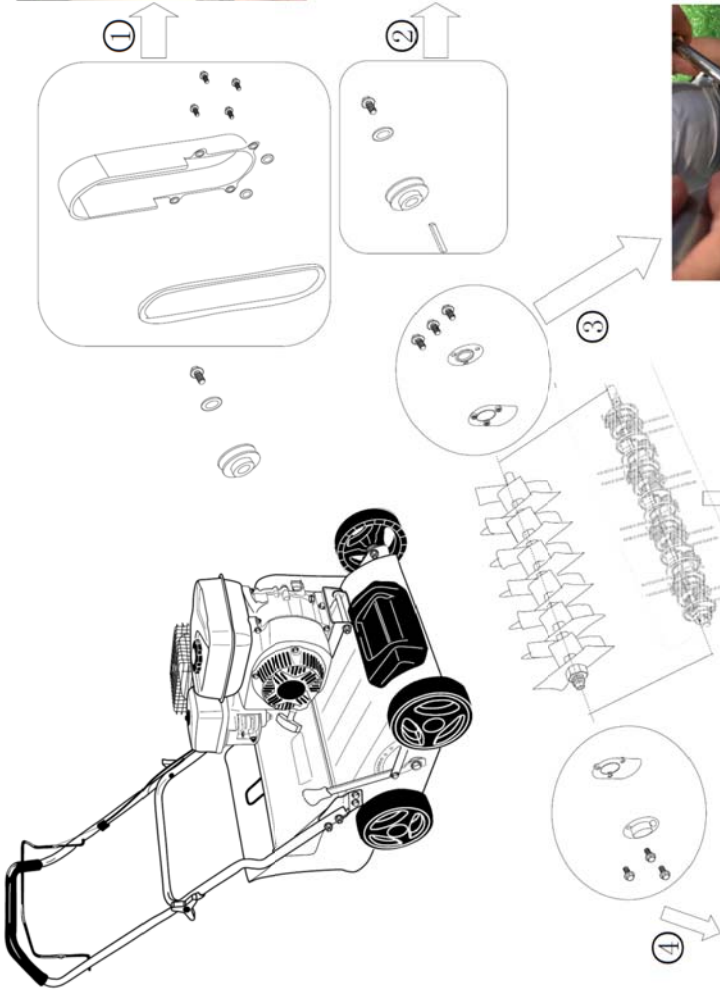
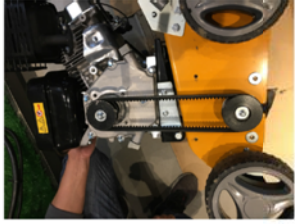

Tłumaczenie oryginalnej instrukcji obsługi

Aerator spalinowy do trawnika

## RPV 4058









Przed użyciem aeratora spalinowego do trawy przeczytaj uważnie niniejszą instrukcję, aby szczegółowo zapoznać się z właściwym użytkowaniem tego produktu. Zachowaj instrukcję w dostępnym miejscu.

## 1. Zapoznaj się z aeratorem spalinowym do trawy

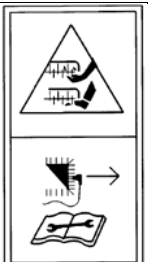
Przeczytaj uważnie niniejszą instrukcję i przestrzegaj zaleceń dotyczących bezpieczeństwa przed, podczas i po użyciu produktu. Przestrzeganie tych prostych wskazówek pomoże zachować dobry stan eksploatacyjny maszyny. Zapoznaj się z elementami sterowania maszyny przed jej użyciem, ale przede wszystkim naucz się, jak zatrzymać maszynę w razie konieczności.

## 2. Symbole umieszczone na produkcie

	Przed użyciem maszyny uważnie przeczytaj niniejszą instrukcję i zachowaj ją w bezpiecznym miejscu do wglądu w przyszłości.
	Nie dopuszczaj do urządzenia niepowołanych osób.
	Ostre krawędzie – Uważaj na palce i stopy. Przed konserwacją odkręć świecę zapłonową.
	Korzystaj z okularów ochronnych i ochronników słuchu.
	Przed kontaktem z częściami maszyny poczekaj, aż dojdzie do zatrzymania wszystkich poruszających się części.
	Niebezpieczeństwo tlenku węgla (CO)

## 3. Podstawowe informacje dotyczące bezpieczeństwa

Przed użyciem tej maszyny uważnie przeczytaj niniejsze instrukcje i zachowaj je do późniejszego wglądu.

### **Uwaga**

Przeczytaj uważnie wszystkie wskazówki dotyczące eksploatacji. Zapoznaj się z elementami sterowania i prawidłowym sposobem użycia tej maszyny. Minimalny wiek obsługi może być określony w lokalnych przepisach.

### **Przygotowanie**

- a) Nigdy nie pozwól, aby produkt używały dzieci lub inne osoby, które nie zapoznały się z niniejszą instrukcją obsługi. Skontaktuj się z lokalnymi urzędami, gdzie uzyskasz informacje dotyczące minimalnego wymaganego wieku osób obsługujących urządzenie.
- b) Nigdy nie używaj tego urządzenia, jeśli w pobliżu znajdują się inne osoby (w szczególności dzieci) lub zwierzęta.
- c) Pamiętaj, że właściciel lub użytkownik tego urządzenia odpowiada za wypadki lub zagrożenia osób lub ich mienia.
- d) Podczas pracy z tym urządzeniem korzystaj z odpowiednich ochronników słuchu i wzroku.
- e) Podczas pracy z tym urządzeniem zawsze używaj solidnego obuwia antypoślizgowego i spodni z długimi nogawkami. Nie pracuj przy pomocy tego urządzenia, będąc na bosą lub w sandałach.
- f) Z ziemi, na której maszyna będzie użyta, usuń kamienie, patyki, druty, kości i inne przedmioty obce, które mogłyby zostać uchwycone i nagle odrzucone.
- g) Ostrzeżenie – benzyna jest wysoce łatwopalna.
- h) Przechowuj benzynę z pojemnikami przeznaczonych do tego celu.
- i) Paliwo uzupełniaj tylko w otwartej przestrzeni i podczas tego procesu nigdy nie pal.
- j) Zawsze uzupełniaj paliwo przed uruchomieniem silnika. Jeśli silnik jest uruchomiony, zawsze się upewnij, że zamknięta jest nakrętka zbiornika paliwa, a jeśli silnik jest gorący, nie uzupełniaj paliwa.
- k) Jeśli benzyna się wyleje, pod żadnym pozorem nie próbuj uruchomić silnika i przejeźdź maszyną w inne miejsce. Unikaj uruchamiania silnika przed pełnym wyparowaniem oparów paliwa.
- l) Ze względów bezpieczeństwa konieczna jest wymiana uszkodzonej nakrętki zbiornika paliwa i innych pojemników na paliwo.
- m) Uszkodzone tłumiki należy wymienić.
- n) Przed włożeniem zawsze wizualnie skontroluj, czy groty i śruby nie są zużyte lub uszkodzone. Zawsze wymieniaj zużyte groty i śruby w komplecie, aby uniknąć jakiegokolwiek niewyważenia.
- o) W przypadku użycia maszyny z eżektorem z tyłu i z odsłoniętymi tylnymi walcami bez założonego kosza zbiorczego zawsze należy korzystać z kompletnej ochrony wzroku.

### **Manipulacja**

- a) Nie pozostawiaj silnika spalinowego na chodzie w zamkniętym pomieszczeniu, w którym może dojść do zgromadzenia niebezpiecznego tlenu węgla.
- b) Używaj maszyny wyłącznie przy świetle dziennym lub przy dobrym sztucznym oświetleniu.

- c) Jeśli to możliwe, nie używaj maszyny na mokrej trawie lub zapewnij takie warunki, w których się poślisz.
- d) Na zboczu zawsze zachowuj bezpieczną postawę.
- e) Używaj tego urządzenia tylko z prędkością marszu.
- f) Na zboczu prowadź maszynę zgodnie z poziomiami, nigdy prosto w górę lub w dół.
- g) Zachowaj szczególną ostrożność zwłaszcza podczas zmiany kierunku na zboczu.
- h) Nie pracuj na zbyt stromych zboczach. Zachowaj szczególną ostrożność, obracając urządzenie i przyciągając je do siebie.
  - i) Zatrzymaj maszynę, jeśli musi dojść do nachylenia na jedną stronę z powodu transportu, zatrzymaj ją przed przejazdem przez powierzchnie inne niż trawiaste i jeśli chcesz przemieścić ją w inne miejsce.
  - j) Nigdy nie używaj tego urządzenia, jeśli jej elementy są uszkodzone lub jeśli ich brak, na przykład bez płytek deflektora i/lub bez urządzenia zbioru trawy.
- k) Nie zmieniaj ustawień regulatora obrotów silnika i nie przeciążaj silnika.
- l) Przed uruchomieniem silnika odłącz wszystkie groy i złącza napędu.
  - m) Uruchamiaj lub wciskaj włącznik startera ostrożnie. Zadbaj, aby Twoje stopy znajdowały się wystarczająco daleko od maszyny.
  - n) Nie przechylaj maszyny podczas uruchamiania silnika poza przypadkami, kiedy trzeba maszynę lekko unieść nad powierzchnię terenu, aby umożliwić uruchomienie. W takim przypadku przechyl ją tylko tyle, ile to konieczne i podnoś tylko tę stronę, która znajduje się naprzeciwko użytkownika maszyny.
- o) Nie uruchamiaj silnika, jeśli stoisz przed otworem wyrzutowym.
  - p) Nigdy nie zbliżaj rąk ani nóg do obracających się części. Zawsze stój w bezpiecznej odległości od otworu wylotowego.
- q) Nigdy nie podnoś ani nie przenoś tej maszyny z włączonym silnikiem.
- r) W poniższych przypadkach należy zatrzymać silnik i odłączyć końcówkę kabla od świecy zapłonowej:
  - Przed uwolnieniem zablokowania lub przed usunięciem przedmiotów z rur eżektora.
  - Przed kontrolą lub czyszczeniem maszyny lub przed jakąkolwiek pracą nad maszyną.
  - Jeśli maszyna uderzy w przedmiot obcy.

Przed ponownym uruchomieniem i użyciem skontroluj całą maszynę, czy nie doszło do jej uszkodzenia i wykonaj konieczne naprawy.

Jeśli dochodzi do nadmiernych drgań urządzenia (przeprowadź natychmiastową kontrolę).
- s) W poniższych przypadkach należy zatrzymać silnik i odłączyć końcówkę kabla od świecy zapłonowej:
  - Jeśli pozostawisz urządzenie bez nadzoru.
  - Przed uzupełnieniem paliwa.
- t) Zamknij przepustnicę, silnik musi się zatrzymać.

## **Konserwacja i przechowywanie**

- a) Aby zagwarantować bezpieczne użytkowanie urządzenia, upewnij się, że wszystkie bolce, śruby i nakrętki są dobrze dokręcone.
- b) Nigdy nie odstawiaj do przechowania maszyny z benzyną w zbiorniku na paliwo wewnątrz budynków, gdzie może dojść do kontaktu oparów benzyny z otwartym ogniem lub iskrami.
- c) Przed odstawieniem tego urządzenia w zamkniętym pomieszczeniu odczekaj do ostygnięcia silnika.
  - d) Aby uniknąć wybuchu pożaru, utrzymuj silnik, system wydechowy, przestrzeń na akumulator i miejsce w okolicy zbiornika paliwa w czystości i dbaj, aby nie znajdowały się tu resztki suchej trawy, mchu, liści i wyciekającego oleju.
- e) Regularnie kontroluj, czy części kosza zbiorczego na trawę nie są zużyte lub uszkodzone.
  - f) Kontroluj urządzenie w regularnych odstępach czasu i dla zagwarantowania własnego bezpieczeństwa wymieniaj jego zużyte lub uszkodzone części.
  - g) Jeśli trzeba spuścić zawartość ze zbiornika paliwa, wykonaj tę czynność na dworze. Spuszone paliwo musi być przechowywane w zbiornikach specyficznym przeznaczonych na paliwo lub należy zagwarantować specjalną ekologiczną utylizację.



2

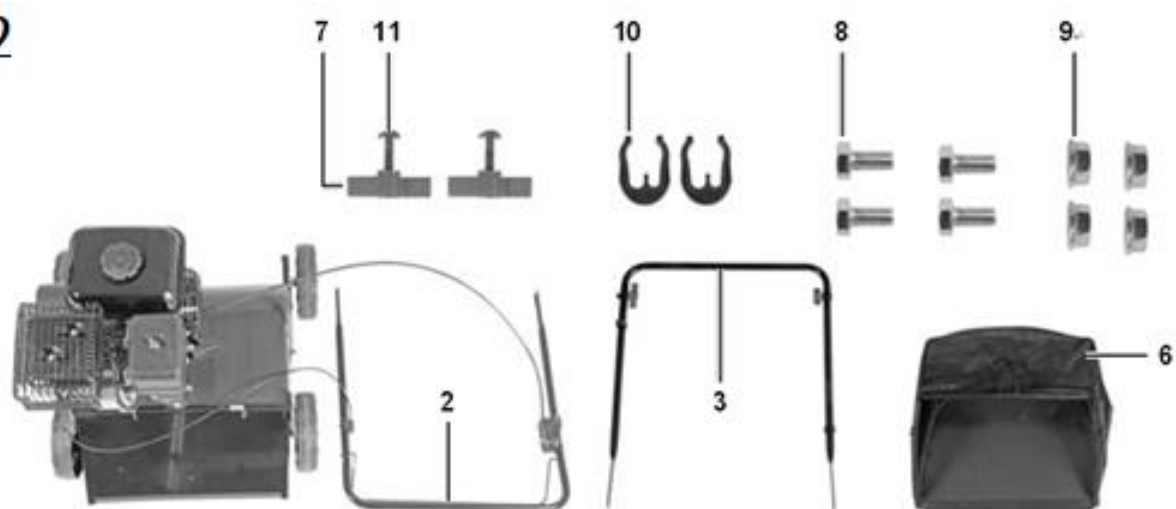

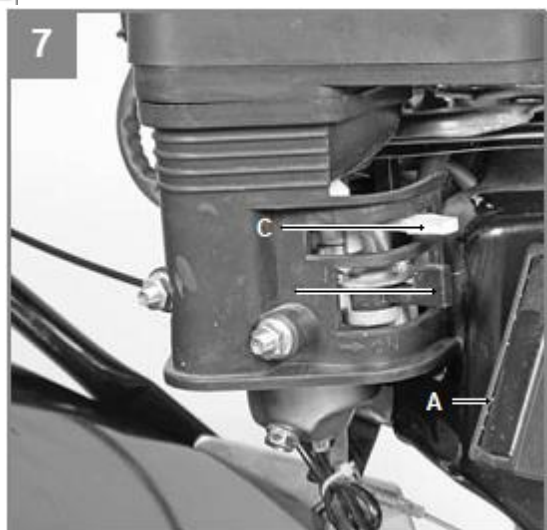
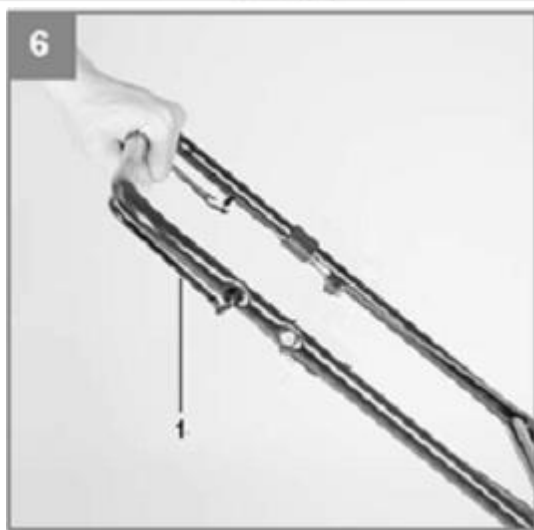
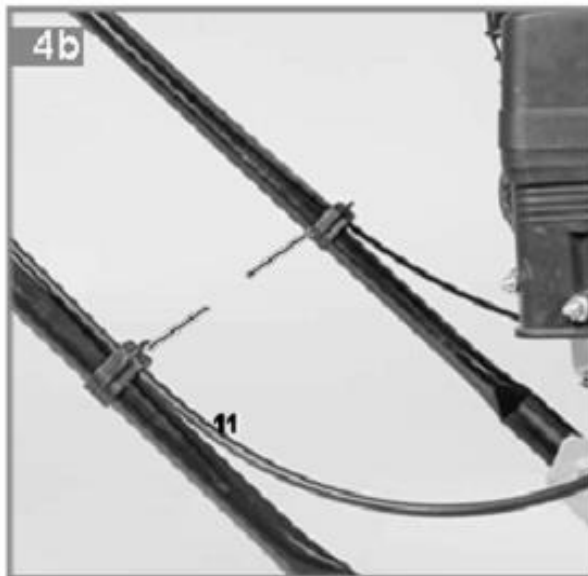
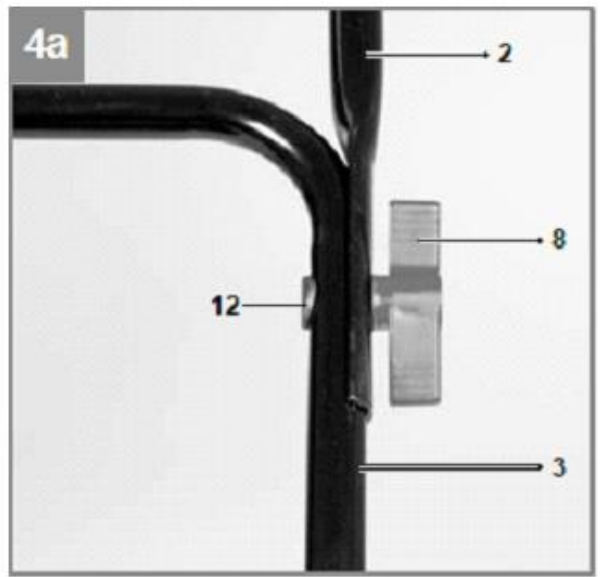
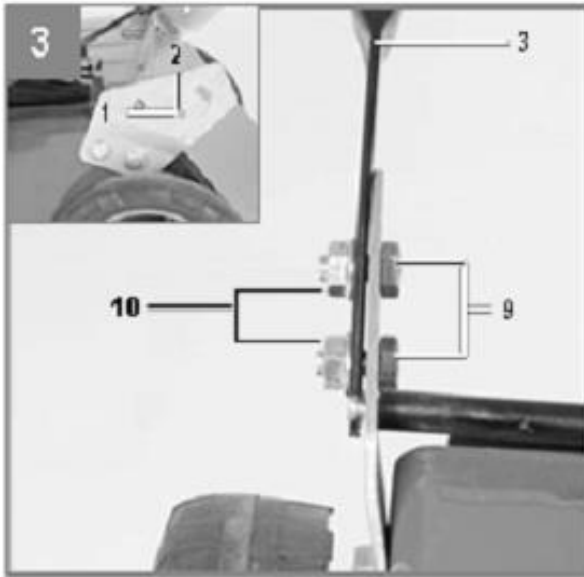



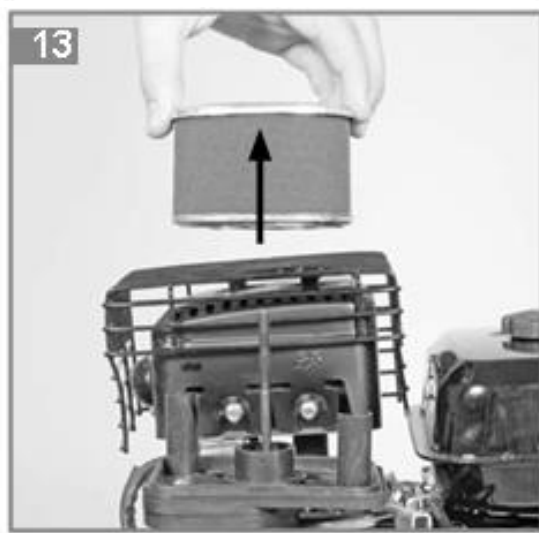
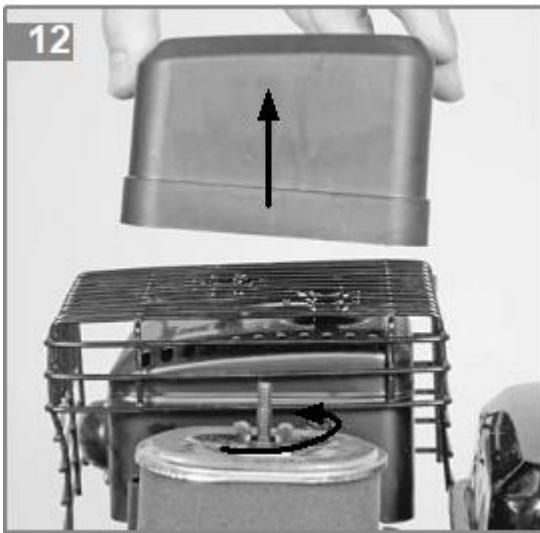
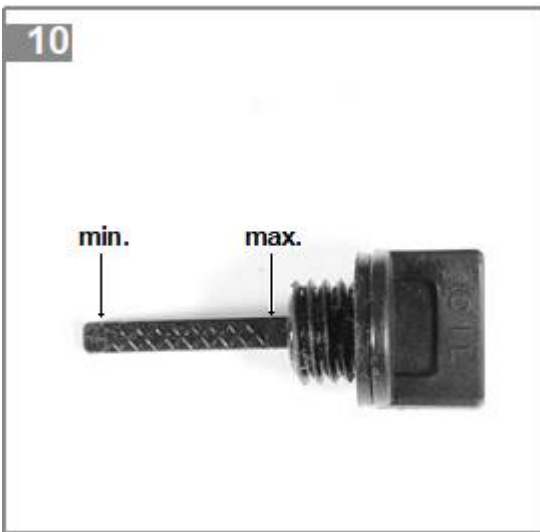
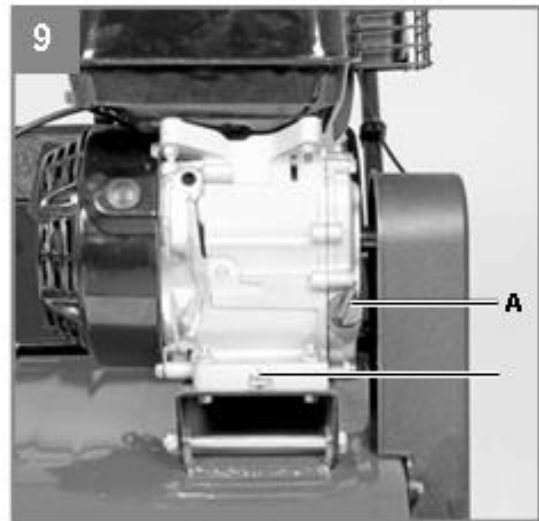
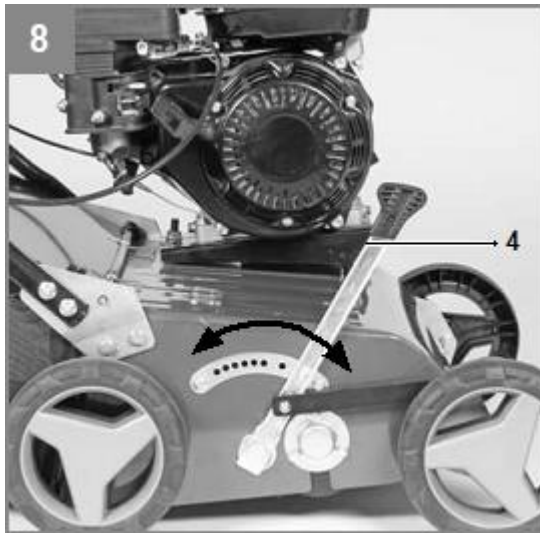



#### 4. Opis i elementy zestawu

##### Opis (rys. 1/2)

- |   |  |
|---|--|
| 1. Dźwignia uruchamiania/wyłączania silnika – hamulec silnika |  |
| 2. Górna część uchwyty  | 7. 2 nakrętki mocujące górną część uchwyty |
| 3. Dolna część uchwyty  | 8. 4 śruby mocujące dolną część uchwyty    |
| 4. Regulacja głębokości spulchniania                          | 9. 4 nakrętki mocujące dolną część uchwyty |
| 5. Osłona eżektora  | 10. 2 uchwyty do prowadzenie kabla         |
| 6 Kosz na trawę   | 11. 2 śruby mocujące górną część uchwyty   |

##### Dostarczone elementy

Zgodnie z dokumentem dostawy należy sprawdzić, czy dostarczony produkt jest kompletny. W przypadku braku jakiegokolwiek części, należy skontaktować się z naszym centrum serwisowym lub punktem sprzedaży, w którym zakupiono urządzenie, w terminie 5 dni od dnia zakupu produktu i przedłożyć dowód zakupu. Otwórz opakowanie i ostrożnie wyjmij urządzenie.

Usuń materiał opakowania i wszelkie elementy pakunkowe i/lub transportowe (jeżeli zostały użyte).

Sprawdź wizualnie, czy dostarczono wszystkie elementy.

Skontroluj, czy podczas transportu urządzenia i wyposażenia nie doszło do ich uszkodzenia.

Jeśli to możliwe, zachowaj materiał opakunkowy aż do końca okresu gwarancyjnego.

##### Niebezpieczeństwo!

Urządzenie i opakowanie nie służą do zabawy. Dzieciom nie wolno się bawić plastikowymi workami, folią lub małymi elementami. Grozi niebezpieczeństwo połknięcia lub uduszenia!

#### 5. Prawidłowy sposób użycia

Ta maszyna jest przeznaczona do spulchniania powierzchni trawiastych. Proces spulchniania jest przeznaczony do wrywania mchów i chwastów – kompletnie, wraz z korzeniami. Są one usuwane z gleby, która staje się bardziej spulchniona. Wynikiem jest to, że trawnik może lepiej wchłaniać substancje odżywcze i jest czystszy. Zaleca się spulchnianie trawnika wiosną (kwiecień) i jesienią (październik).

##### Ważne!

Z powodu wysokiego ryzyka obrażeń maszyny tej nie należy używać do kruszenia i rozdrabniania gałęzi lub materiału ze ściętych żywopłotów. Poza tym urządzenia nie należy używać jako kultywatora do wyrównywania podwyższonych powierzchni, takich jak kretowiska. Ze względów bezpieczeństwa maszyny tej nie wolno używać jako jednostki napędowej do innych maszyn lub zestawu narzędzi jakiegokolwiek rodzaju.

Urządzenie służy wyłącznie do określonego celu. Wszelkie inne użycie uważa się za nieprawidłowe. Użytkownik/obsługa, a nie producent, odpowiada za wszelkie szkody i urazy, wynikające z takiego sposobu użycia.

Należy mieć świadomość, że urządzenie to nie jest przeznaczone do celów komercyjnych, handlowych lub przemysłowych. Używanie tego urządzenia do celów komercyjnych, handlowych lub przemysłowych powoduje utratę gwarancji.

## 6. Dane techniczne

<b>Typ silnika</b>	1 walec, czterosuw	<b>Olej silnikowy (l)</b>	0,6
<b>Pojemność skokowa (cm<sup>3</sup>)</b>	212	<b>Ilość noży (szt.)</b>	18
<b>Moc silnika (kW)</b>	4,3	<b>Średnica noża (mm)</b>	166
<b>Nominalne obroty silnika (obr./min)</b>	3 600	<b>Regulacja głębokości (mm)</b>	-15 - +5
<b>Obroty na biegu jałowym</b>	2 800	<b>Szerokość pracy (mm)</b>	400
<b>Typ paliwa</b>	Benzyna	<b>Pojemność zbiornika (l)</b>	3,6
<b>Poziom ciśnienia akustycznego LpA dB(A)</b>	75	<b>Ciężar (kg)</b>	34
<b>Poziom mocy akustycznej LwA dB(A)</b>	95	<b>Wartość drgań po lewej stronie m/s<sup>2</sup></b>	20
<b>Zmierzone odchylenie do dB(A)</b>	2	<b>Wartość drgań po prawej stronie m/s<sup>2</sup></b>	23
<b>Gwarantowana wartość LwA (dB(A))</b>	98	<b>Odchylenie do m/s<sup>2</sup></b>	0,5

## 7. Przed uruchomieniem urządzenia

Maszyna ta jest dostarczana w stanie rozłożonym. Przed użyciem tej maszyny należy ją zmontować i zamontować kosz na trawę i kompletne uchwyty do popychania. Przestrzegaj wszystkich instrukcji montażu krok za krokiem i używaj załączonych rysunków jako wskazówek, które ułatwią montaż maszyny.

Mocowanie uchwyty górnej rękojeści (rys. 4a)

Ustaw górną część rękojeści (rys. 4a / pozycja 2) tak, aby otwory znajdujące się w tej rękojeści były wyrównane z otworami w dolnej rękojeści. Skręć rurki ze sobą przy pomocy dostarczonych śrub (rys. 4a / pozycja 12) i nakrętek (rys. 4a / pozycja 8).

Mocowanie kosza na zanieczyszczenia (rys. 5)

Jedną ręką podnieś osłonę eżektora (rys. 5 / pozycja 5), a drugą ręką przymocuj kosza na zanieczyszczenia (rys. 5 / pozycja 6) z góry do rękojeści.

Ważne: Przed zamocowaniem kosza zbiorczego należy zagwarantować, aby silnik był wyłączony i aby nie obracał się walec aeratora.

## 8. Użytkowanie

### Ważne!

W chwili dostarczenia silnik nie jest napełniony olejem. Dlatego zapewnij, aby przed uruchomieniem napełnić go olejem. Ilość oleju w silniku należy kontrolować za każdym razem przed rozpoczęciem pracy.

### Ważne!

Jeśli zwolniona jest dźwignia hamulca silnika, należy ją przywrócić na pozycję wyjściową i silnik musi być zatrzymany. Jeśli tak nie jest, nie używaj ponownie tej maszyny.

### Uruchamianie maszyny (rys. 6-7)

Aby zapobiec nieumyślnemu uruchomieniu silnika, maszyna wyposażona jest w hamulec silnika (rys. 6 / pozycja 1), który musi być podczas używania maszyny nieustannie wciśnięty, w przeciwnym razie dojdzie do zatrzymania silnika.

Otwórz zawór paliwa (rys. 7 / pozycja B). Ustaw ten zawór na pozycję „ON” (otwarte). Ustaw dźwignię ssania (rys. 7 / pozycja C) na pozycję „Choke” włączone.

Uwaga: Przy ponownym uruchamianiu zagrzanego silnika nie trzeba używać ssania. Ustaw dźwignię paliwa (rys. 1 / pozycja 7) na środkową pozycję.

Wciśnij dźwignię hamulca silnika (rys. 6 / pozycja 1) i ciągnij za linkę startera (rys. 7 / pozycja A), aż do uruchomienia silnika.

Odczekaj chwilę na rozgrzanie silnika, a następnie ustaw dźwignię ssania (rys. 7 / pozycja B) na pozycję „RUN”.

### Ważne!

Zawsze pociągaj za linkę startera powoli, aż do lekkiego oporu, a następnie pociągnij za linkę szybko, aby doszło do uruchomienia silnika. Nie dopuść do tego, aby linka startera związała się z powrotem sama szybko i nagle.

### Ważne!

Walec aeratora zacznie się obracać natychmiast po uruchomieniu silnika.

### Ważne!

Nigdy nie otwieraj osłony eżektora, gdy silnik działa. Obracająca się jednostka tnąca może spowodować obrażenia.

Zawsze starannie mocuj osłonę eżektora. Osłona zatrzaśnie się z powrotem na pozycję „Zamknięte” przez działanie sprężyn!

Zawsze zagwarantuj, aby między użytkownikiem a osłoną maszyny został zachowany bezpieczny dystans (zapewniony przez długą rękojeść). Zachowaj szczególną ostrożność zwłaszcza przy spulchnianiu i zmianie kierunku na zboczach. Utrzymuj stabilną postawę i noś wytrzymałe obuwie antypoślizgowe i spodnie z długimi nogawkami. Spulchnianie zawsze wykonuj wzdłuż poziomiczy zbocza (nigdy nie w górę i w dół).

Ze względów bezpieczeństwa aerator nie może spulchniać trawników na zboczu o pochyleniu powyżej 15 stopni.

Zachowaj szczególną ostrożność przy cofaniu i przyciąganiu aeratora (ryzyko potknięcia)!

### **Ustawienia głębokości pracy (rys. 8)**

Jeśli chcesz ustawić głębokość pracy, lekko przyciśnij dźwignię ustawień głębokości pracy (rys. 8 / pozycja 4) w kierunku od maszyny, ustaw pożądaną głębokość, a następnie ponownie zablokuj dźwignię.

### **Zatrzymywanie**

Po zakończeniu pracy zwolnij złączającą dźwignię rotora.

### **Ważne!**

Podczas transportu ustaw dźwignię do regulacji głębokości pracy na najwyższą możliwą pozycję. Rady dotyczące właściwie wykonywanej pracy

Zaleca się, aby spulchniane pasy lekko nachodziły na siebie. Staraj się spulchniać z liniami prostych, aby zagwarantować estetyczny i czysty wygląd. Spulchniane pasy trawnika powinny nachodzić na siebie na kilka centymetrów, aby nie powstały niespulchnione powierzchnie.

Gdy za maszyną na spulchnionym trawniku zaczną pozostawać kawałki trawy, należy opróżnić kosz zbiorczy.

### **Ważne!**

Przed zdjęciem kosza zbiorczego należy zatrzymać silnik i odczekać do całkowitego zatrzymania noża.

Jeśli chcesz zdjąć kosz zbiorczy, jedną ręką podnieś osłonę eżektora, a drugą odhacz kosz.

Częstotliwość spulchniania trawnika zależy przede wszystkim na prędkości jego wzrostu i twardości gleby.

Utrzymuj dolną część maszyny w czystości i usuwaj zgromadzoną ziemię i resztki trawy. Zgromadzone osady utrudniają uruchamianie maszyny i obniżają jakość spulchniania.

Spulchnianie zawsze wykonuj wzdłuż poziomicy (nigdy nie w górę i w dół). Przed dokonaniem jakiegokolwiek kontroli walca wyłącz silnik.

### **Ważne!**

Po zatrzymaniu silnika walec będzie się obracać jeszcze przez kilka sekund. Nigdy nie próbuj zatrzymać walca. Jeśli obracający się walec uderzy w jakiś przedmiot obcy, natychmiast zatrzymaj silnik maszyny i odczekaj do pełnego zatrzymania walca. Następnie skontroluj stan walca. Wymień wszystkie uszkodzone części.

## **9. Czyszczenie, konserwacja, przechowywanie, transport i zamawianie części zamiennych**

### **Ważne!**

Jeśli silnik maszyny działa, nigdy nie wykonuj prac nad jednostką zapłonu ani nie dotykaj przewodzących części tej jednostki. Przed rozpoczęciem jakiegokolwiek pracy nad maszyną lub przed jej konserwacją zawsze zdejmij końcówkę kabla ze świecy zapłonowej. Nigdy nie wykonuj na tej maszynie żadnych prac, jeśli jest uruchomiona. Jakiegokolwiek prace nad tą maszyną, które nie są opisane w niniejszej instrukcji obsługi, muszą zostać wykonane w autoryzowanym serwisie.

### **Czyszczenie**

Aerator należy kompletnie wyczyścić po każdym użyciu. Dotyczy to zwłaszcza jego dolnej części i noży. Podczas tej czynności przechyl aerator na bok i usuń nagromadzone zanieczyszczenia.

Ważne. Zanim przechylniesz maszynę, opróżnij zbiornik paliwa, aby zapobiec wyciekowi benzyny. Najlepiej użyć do tego celu pompy odsysającej.

### **Kontrola ilości oleju**

Umieść maszynę na stabilnej i równej powierzchni.

Przez obrót w kierunku przeciwnym do ruchu wskazówek zegara odkręć miarkę oleju. Poziom oleju na miarce musi znajdować się na poziomie pokazanym na rys. 10.

### **Ważne!**

Nigdy nie pozostawiaj silnika na chodzie, jeśli nie ma w nim oleju lub jeśli jest go zbyt mało. Mogłoby dojść do poważnego uszkodzenia silnika.

### **Wymiana oleju**

- a) Wymieniaj olej silnikowy raz na rok przed rozpoczęciem sezonu (nie dotyczy informacji podanych w instrukcji dotyczących benzyny) po rozgrzaniu silnika do temperatury roboczej.
- b) Używaj tylko zalecanego oleju silnikowego.
- c) Umieść pod śrubą spuszczenia oleju silnikowego pojemnik na olej.
- d) Odkręć śrubę filtra oleju (rys. 9 / pozycja A).
- e) Odkręć śrubę spuszczenia oleju (rys. 9 / pozycja B) i spuść olej do odpowiedniego pojemnika.
- f) Po pełnym spuszczeniu oleju ponownie przykręć śrubę.
- g) Uzupełniaj w silniku taką ilość oleju, jaką pokazano na rys. 10.
- h) Zużyty olej zutylizuj zgodnie z obowiązującymi przepisami.

### **Konserwacja linek i ich regulacja**

Smaruj linki olejem w regularnych odstępach czasu i kontroluj czy z łatwością się poruszają.

### **Konserwacja filtra powietrza**

Zanieczyszczone filtry powietrza obniżają wydajność silnika, ponieważ dostarczają zbyt mało powietrza do gaźnika. Dlatego konieczna jest regularna kontrola. Filtr powietrza należy kontrolować po każdych 50 godzinach roboczych, a jeśli to konieczne, należy go wyczyścić. Jeśli w filtrze powietrza jest zbyt dużo pyłu, należy go sprawdzać częściej.

- a) Wyjmij filtr powietrza, postępując według rys. 11-13.
- b) Czyść filtr powietrza tylko sprężonym powietrzem lub przez wyklepanie.
- c) Montaż przeprowadź w odwrotnej kolejności.

### **Ważne!**

Nigdy nie czyść filtra powietrza benzyną lub łatwopalnymi rozpuszczalnikami.

### **Konserwacja i wymiana świecy zapłonowej**

Po 10 godzinach roboczych skontroluj, czy świeca zapłonowa nie jest zanieczyszczona, a jeśli to konieczne, wyczyść ją miedzianą szczoteczką drucianą. Potem świecę zapłonową sprawdzaj po każdym 50 godzinach pracy.

- a) Odkręć końcówkę kabla ze świecy zapłonowej (rys. 14).
- b) Odkręć świecę zapłonową kluczem do świec zapłonowych (rys. 15).
- c) Montaż przeprowadź w odwrotnej kolejności.

#### **Przygotowanie do przechowywania urządzenia Uwaga**

Nie opróżniaj zbiornika paliwa w zamkniętych pomieszczeniach, w pobliżu ognia lub jeśli palisz. Opary benzyny mogą spowodować wybuch i pożar.

- a) Opróżnij zbiornik paliwa przy pomocy pompki odsysającej do paliwa.
- b) Uruchom silnik i pozostaw go włączony aż do zużycia pozostałego paliwa.
- c) Po zakończeniu każdego sezonu wymień olej. Podczas tej czynności usuń olej z silnika rozgrzanego do temperatury roboczej, a następnie napełnij nowym olejem.
- d) Odkręć świecę zapłonową z głowicy walca. Napełnij walec około 20 ml czystego oleju. Powoli pociągaj za uchwyt rozrusznika, aby olej równomiernie pokrył całą ścianę walca. Przykręć z powrotem świecę zapłonową.
- e) Wyczyść żebra chłodzące walca i osłonę silnika.
- f) Zapewnij wyczyszczenie całej maszyny, aby chroniona była jej warstwa zewnętrzna.
- g) Wstaw maszynę na dobrze wentylowane miejsce.

#### **Przygotowanie maszyny do transportu**

- a) Opróżnij zbiornik paliwa przy pomocy pompki odsysającej do paliwa.
- b) Zawsze pozostawiaj silnik na chodzie aż do zużycia resztek paliwa ze zbiornika.
- c) Spuść olej silnikowy z rozgrzanego silnika.
- d) Zdejmij końcówkę kabla ze świecy zapłonowej.
- e) Wyczyść żebra chłodzące walca i osłonę silnika.
- f) Jeśli to konieczne, odmontuj rękojeść do popychania. Zapewnij, aby nie doszło do splątania linek sterujących.

#### **Zamawianie części zamiennych**

Przy zamawianiu części zamiennych należy podawać następujące informacje:

- a) Typ maszyny
- b) Numer seryjny maszyny
- c) Numer identyfikacyjny maszyny

## **10. Czyszczenie, konserwacja i zamawianie części zamiennych**

Urządzenie dostarczane jest w opakowaniu, aby zapobiec jego uszkodzeniu w trakcie transportu. Materiał pakunkowy jest surowcem wtórnym, który może zostać ponownie wykorzystany lub poddany recyklingowi. Urządzenie i jego akcesoria wykonano z różnego rodzaju materiałów, takich jak metal i tworzywa sztuczne. Uszkodzone części należy utylizować jako odpady specjalne. Zwróć się o potrzebne informacje do autoryzowanego sprzedawcy lub miejscowych urzędów.

## 11. Usuwanie usterek

Usterka	Prawdopodobna przyczyna	Usuwanie usterek
Nie można uruchomić silnika	Nie wciśnięto dźwigni hamulca silnika	Wciśnij dźwignię hamulca silnika Wymień świecę zapłonową
	Uszkodzona świeca zapłonowa	Uzupełnij paliwo
Działanie silnika jest nieregularne	Zanieczyszczony filtr powietrza	Wyczyść filtr powietrza Wyczyść/wymień świecę zapłonową
	Zużyta świeca zapłonowa Zużyte ssanie	Ustaw dźwignię ssania w pozycji „Run”
Maszyna nie pracuje płynnie i gładko	Niewyważone noże	Powierz wymianę noży autoryzowanemu serwisowi.
Silnik pracuje, walec się nie obraca	Zużyty pasek klinowy	Powierz pasek klinowy autoryzowanemu serwisowi.

## 12. Informacje serwisowe

We wszystkich państwach wymienionych w karcie gwarancyjnej mamy do dyspozycji sieć doświadczonych partnerów serwisowych, których dane kontaktowe można znaleźć także na karcie gwarancyjnej. Partnerzy ci pomogą Ci we wszystkich sprawach dotyczących serwisu, takich jak naprawy, części zamienne i użytkowe lub zakup materiału użytkowego.

Miej świadomość, że poniższe części produktu ulegają zwykłemu lub naturalnemu zużyciu, i dlatego sprzedawane są jako materiał użytkowy.

Kategorie	Przykład
Części ulegające zużyciu*	Świeca zapłonowa, filtr powietrza, pasek klinowy, filtr paliwa, noże (walec)
Części użytkowe*	
Pozostałe części	

\* Mogą nie być zawarte w dostawie!

W przypadku uszkodzenia lub awarii skontaktuj się z autoryzowanym serwisem. Zapewnij, aby podano szczegółowy opis problemu i zawsze odpowiedz na następujące pytania:

- a) Czy urządzenie pracowało czy było uszkodzone od początku?



- b) Zauważono coś jeszcze przed awarią urządzenia (objaw czy awaria)?
- c) Do jakiej awarii Twoim zdaniem doszło w urządzeniu (główne objawy)? Opisz tę awarię.

Producent: GARLAND distributor, s.r.o, Šturmová 1307, 50601 Jičín, Czechy

## Wymiana walców napowietrzających:

- zdemontuj boczną osłonę paska
- zdejmij pasek
- poluzuj śrubę na dolnej części koła pasowego i zdejmij koło pasowe
- poluzuj oba boczne uchwyty walca
- następnie wymień walce

Przy montażu postępuj w odwrotnej kolejności.

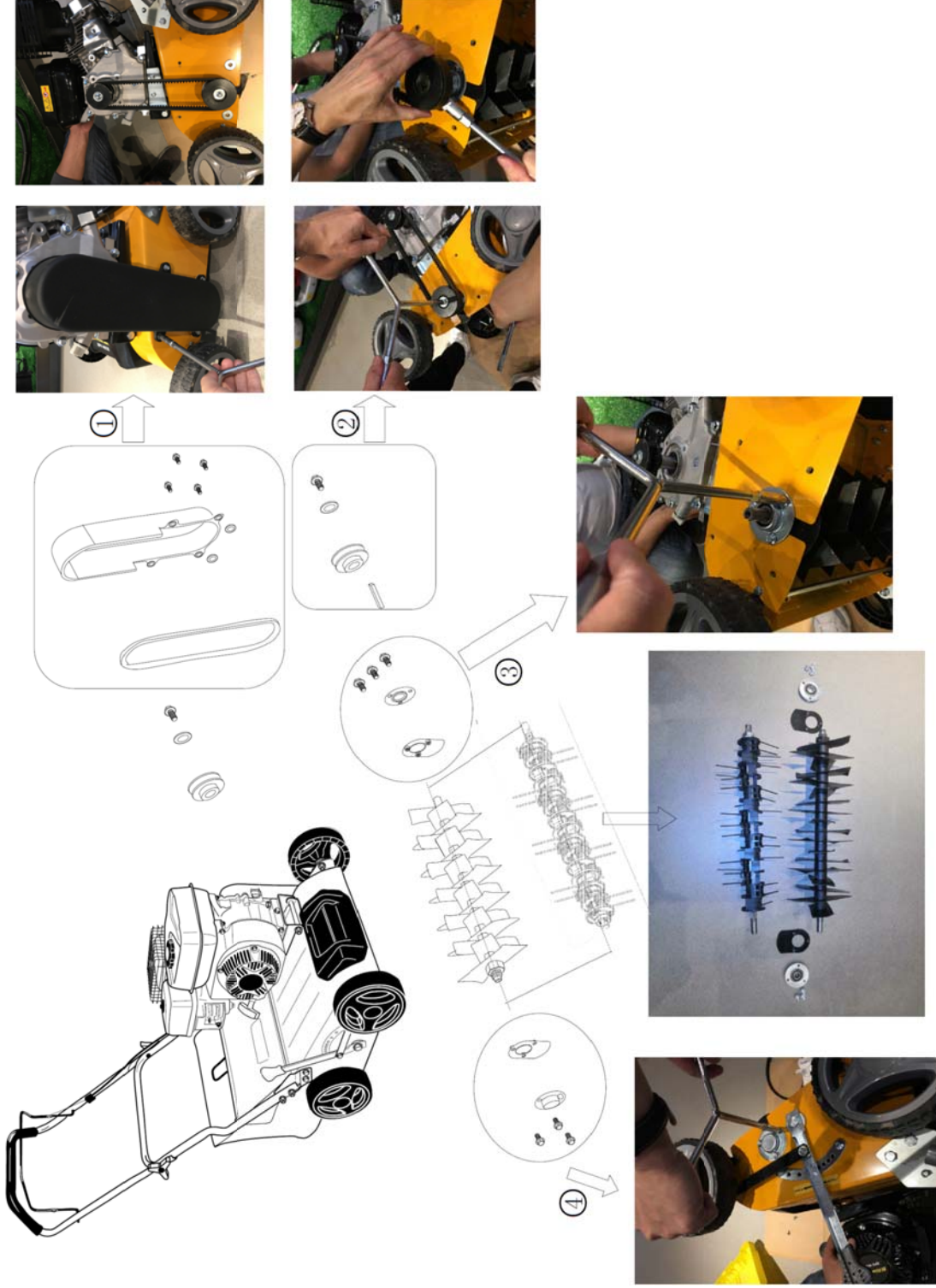

Eredeti használati útmutató

Benzinmotoros gyepszellőztető

**RPV 4058**







Benzinmotoros gyepszellőztetőnk használata előtt kérjük, olvassa el figyelmesen ezt az útmutatót, hogy alaposan megismerkedjen a termék megfelelő használatával. Úgy tegye el az útmutatót, hogy bármikor kéznél legyen.

## 1. Ismerkedjen meg benzinmotoros gyepszellőztetőjével

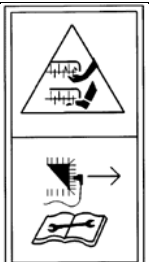
Olvassa el figyelmesen ezt az útmutatót, és kövesse az ajánlott biztonsági utasításokat. Ezeknek az egyszerű utasításoknak a betartása abban is segít, hogy megőrizze gépe jó üzemi állapotát. Használat előtt ismerkedjen meg gépe vezérlőegységeivel, de mindenek előtt azt tanulja meg, hogy kell a gépet megállítani vészhelyzetben.

## 2. A terméken feltüntetett jelek

	A gép használatba vétele előtt figyelmesen olvassa el ezt az útmutatót, és tegye biztonságos helyre, hogy később is használhassa.
	Akadályozza meg illetéktelen személyek hozzáférését.
	Éles tüskék – Figyeljen, nehogy elvágja az ujjait vagy a talpát. Karbantartás előtt csavarja ki a gyújtógyertyát.
	Használjon védőszemüveget és fülvédőt.
	Mielőtt a gép alkatrészeihez ér, várja meg, míg minden mozgó alkatrész teljesen megáll.
	Szénmonoxid (CO) veszélye

## 3. Alapvető biztonsági információk

A gép használata előtt figyelmesen olvassa el ezeket az utasításokat, és őrizze meg későbbi használat céljából.

### **Megjegyzés**

Gondosan olvassa el az összes üzemeltetési utasítást. Ismerkedjen meg a kezelőegységekkel és a gép helyes használatával. A kezelő minimális életkorát a helyi előírások határozzák meg.

### **Előkészítés**

- a) Soha ne engedje, hogy gyermekek vagy olyan személyek használják ezt a gépet, akik nem ismerkedtek meg eléggé a használati útmutatóval. A gép használatára vonatkozó minimális életkorral kapcsolatos tájékoztatásért forduljon a helyi hivatalokhoz.
- b) Soha ne használja ezt a gépet, ha más emberek, különösen gyermekek, vagy állatok vannak a közelben.
- c) Ne feledje, hogy a gép tulajdonosa vagy felhasználója a felelős a más személyeket érő balesetekért, vagy tulajdonukban okozott károkért.
- d) Ha ezzel a géppel dolgozik, mindig használjon megfelelő hallás- és látásvédelmet.
- e) A géppel végzett munka közben mindig stabil cipőt és hosszú nadrágot viseljen. Ne dolgozzon a géppel mezítláb vagy szandálban.
- f) Ellenőrizze a talajt, ahol a gépet használni fogja, és távolítsa el minden követ, cserepet, drótot, csontot és egyéb tárgyat, amelyek beakadhatnak és hirtelen kidobódhatnak.
- g) Figyelmeztetés - a benzin nagyon gyúlékony.
- h) A benzint csak olyan tartályban tárolja, amely kifejezetten benzin tárolására szolgál.
- i) Üzemanyag utántöltést csak szabadban végezzen, és közben ne dohányozzon.
- j) Az üzemanyagot mindig a motor beindítása előtt töltsen. Ha a motor jár, mindig bizonyosodjon meg róla, hogy az üzemanyagtartály fedele zárva van, és ha forró a motor, ne végezzen utántöltést sem.
- k) Ha a benzin kifolyt, semmi esetre se próbálja beindítani a motort, és vigye el a gépet az érintett helyről. Ne indítsa be a motort, míg az üzemanyagpára nem távozott teljesen.
- l) Biztonsági okokból ki kell cserélni az üzemanyagtartály és más üzemanyagtároló edények fedelét, ha megsérültek.
- m) A sérült fojtásokat azonnal ki kell cserélni.
- n) Használat előtt mindig nézze meg, nem kopottak és nem sérültek-e a tűskék és csavarok. Az elkopott tűskéket és csavarokat minidig készletenként cserélje ki, hogy ne borítsa fel az egyensúlyt.
- o) Ha a gépet hátul ejektorral és gyújtókészlet nélkül, szabadon hagyott hátsó hengerekkel használja, mindig teljes látásvédelmet kell használnia.

### **Kezelés**

- a) Zárt helyen ne hagyja járnival a belső égésű motort, mert felgyűlhet a veszélyes szénmonoxid.
- b) A gépet csak nappali fény vagy jó minőségű mesterséges megvilágítás mellett használja.
- c) A gépet lehetőleg ne használja nedves fűvön, vagy gondoskodjon róla, hogy biztosan ne csúszhasson

meg.

- d) Lejtőn mindig álljon biztonságosan.
- e) A gépet csak sétatempóban használja.
- f) Lejtőn a gépet mindig a szintvonalak mentén vezesse, soha ne közvetlenül fel vagy le.
- g) Különösen óvatos legyen, ha lejtőn irányt változtat.
- h) Ne dolgozzon túl meredek lejtőn. Legyen nagyon óvatos, különösen, ha fordul a géppel vagy maga felé húzza.
  - i) Állítsa le a gépet, ha szállítás céljából az oldalára kell fordítania, ha nem füves területen kell haladnia vele, és ha az egyik helyről a másikra akarja vinni.
  - j) Soha ne használja a gépet sérült vagy hiányzó biztonsági egységekkel, például terelőlap és/vagy fűgűjtő berendezés nélkül.
- k) Ne módosítsa a motor fordulatszám-szabályozójának beállítását, és ne pörgesse túl a motort.
- l) A motor beindítása előtt kapcsolja szét a az összes tüskét és erőátviteli tengelykapcsolót.
  - m) Startoljon vagy óvatosan nyomja meg az indítómotor kapcsolóját. Gondoskodjon róla, hogy a talpa elég messze legyen a géptől.
  - n) Ne döntse meg a gépet a motor indításakor, kivéve, ha enyhén a talaj fölé akarja emelni, hogy lehetővé váljon az indítás. Ilyen esetben csak annyira döntse meg, amennyire feltétlenül szükséges, és csak a felhasználótól távolabbi oldalát.
- o) Ne indítsa be a motort, ha a kimeneti nyílás előtt áll.
  - p) Soha ne tegye a kezét vagy a lábát a forgó alkatrészek alá. Mindig biztonságos távolságban álljon a kimeneti nyílástól.
- q) Soha ne emelje fel, és ne vigye a gépet járó motorral.
- r) Az alábbi esetekben állítsa le a motort, és húzza ki a kábel végét a gyújtógyertyából:
  - Mielőtt a dugulást elhárítja, vagy egy tárgyat eltávolít az ejektor csövéből.
  - Mielőtt a gépet ellenőrzi vagy tisztítja, vagy mielőtt bármilyen munkát végez rajta.
  - Ha idegen tárgynak ütközik.

Mielőtt a gépet újraindítja és használja, ellenőrizze az egész gépet, nem sérült-e meg, és végezze el a szükséges javításokat.

Ha a gép túlságosan remeg (azonnal ellenőrizze).
- s) Az alábbi esetekben állítsa le a motort, és húzza ki a kábel végét a gyújtógyertyából:
  - Ha a gépet felügyelet nélkül hagyja.
  - Üzemanyagöltés előtt.
- t) Zárja el a fojtószelepet, és a motornak meg kell állnia.

## **Karbantartás és tárolás**

- a) Győződjön meg róla, hogy minden anyacsavar, csavar és csapszeg alaposan meg van húzva, hogy biztosítsa a gép biztonságos működését.
- b) Soha ne tárolja a gépet benzinnel az üzemanyagtartályban épület belsejében, ahol az üzemanyag kipárolgása nyílt lánggal vagy szikrával érintkezhet.
- c) Mielőtt a gépet egy fedett helyiségben tárolja, várja meg, míg a motor kihűl.
  - d) A motort, a kipufogó rendszert, az akkumulátor tárolására szolgáló helyet és az üzemanyagtartály környékét tartsa tisztán, és figyeljen rá, hogy ne legyen rajtuk száraz fű-, moha-, levél- vagy kiszivárgott olajmaradék, hogy elkerülje a tűzveszélyt.
- e) Rendszeresen ellenőrizze a fűgyűjtő berendezés alkatrészeit, nem kopottak vagy sérültek-e.
  - f) Rendszeres időközönként ellenőrizze a gépet, és biztonsága érdekében cserélje ki a kopott vagy meghibásodott alkatrészeket.
  - g) Ha ki kell ürítenie az üzemanyagtartályt, gondoskodjon róla, hogy ez szabad téren történjen. A kiengedett üzemanyagot speciálisan erre az üzemanyagra szánt tartályokban kell tárolni, vagy gondoskodni kell környezetkímélő megsemmisítéséről.



2

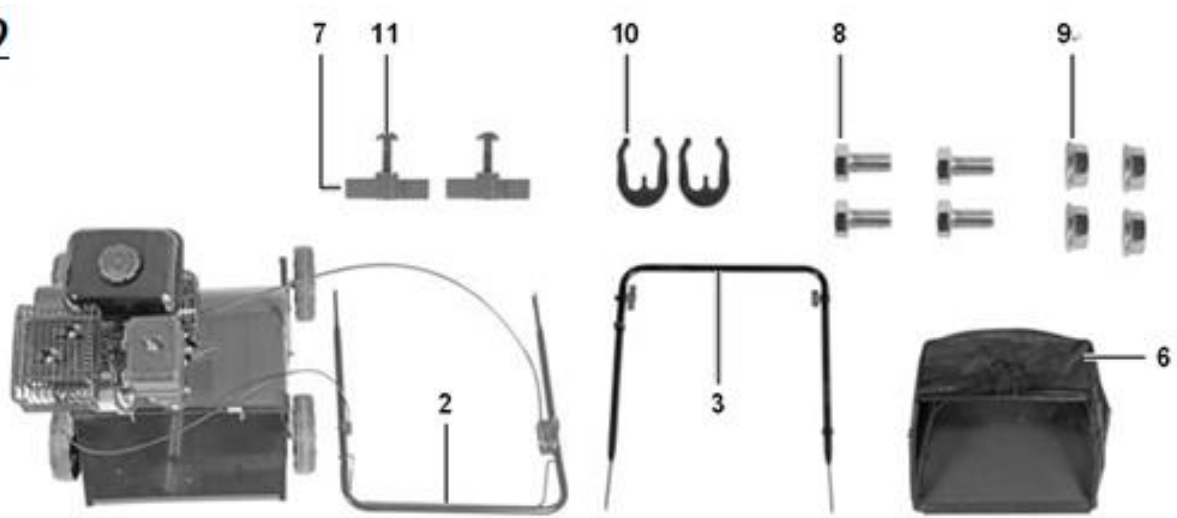



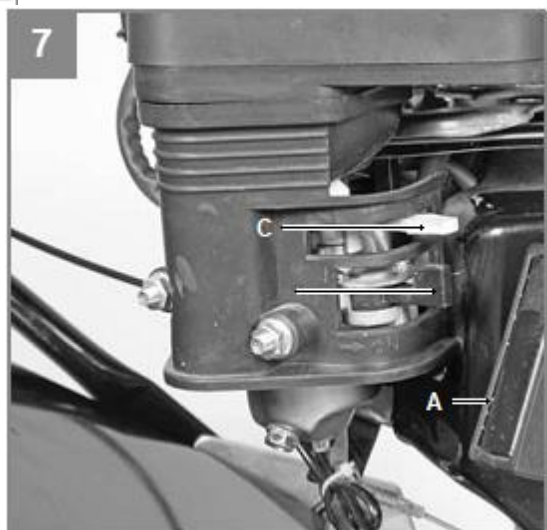
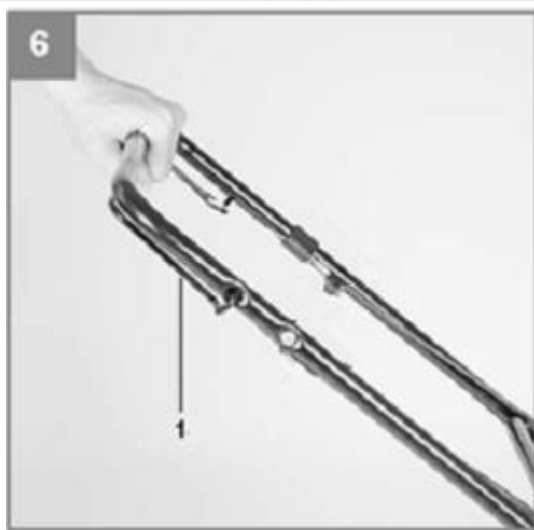
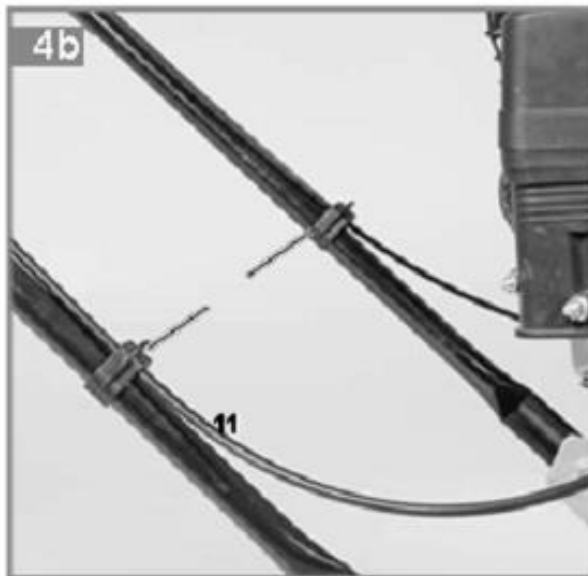
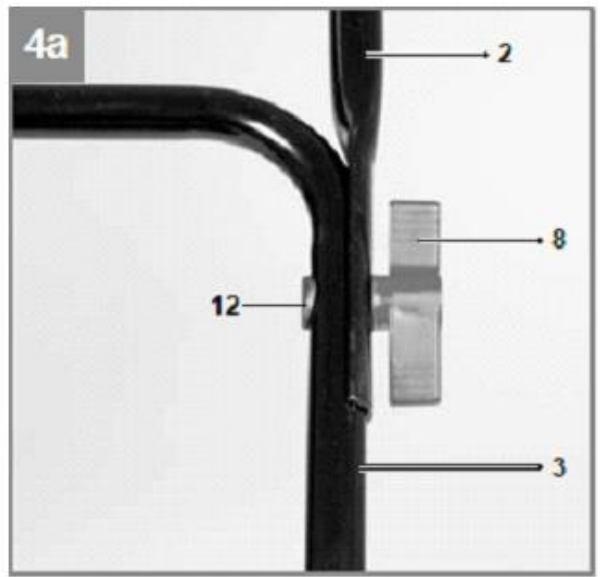
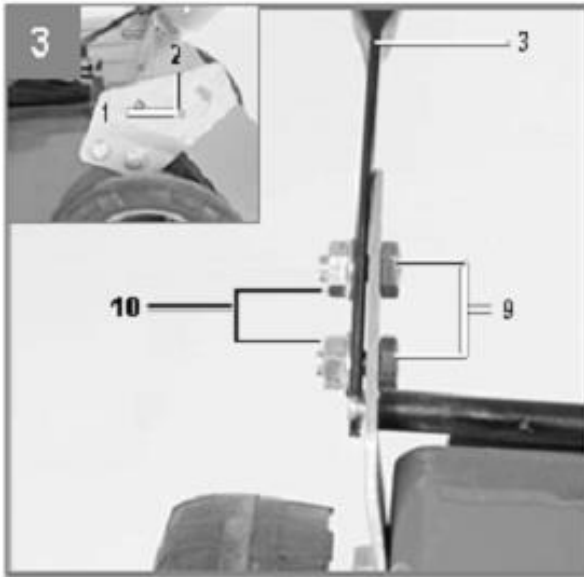

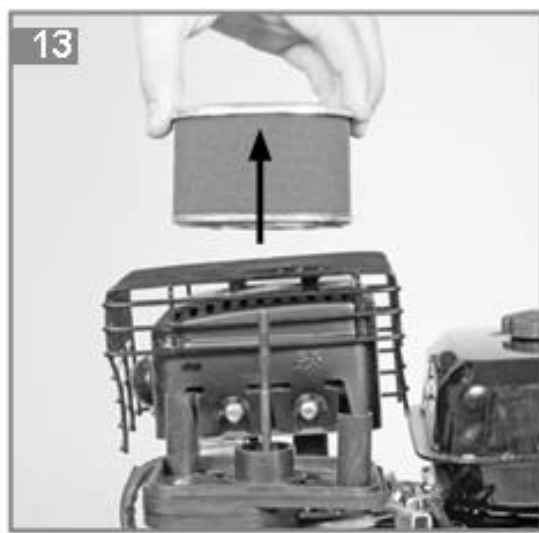
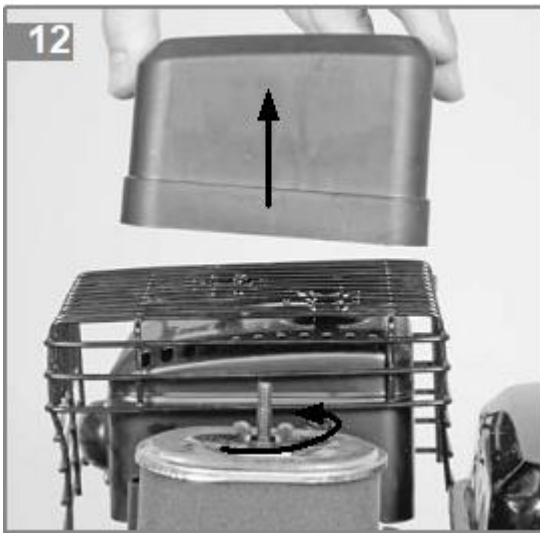
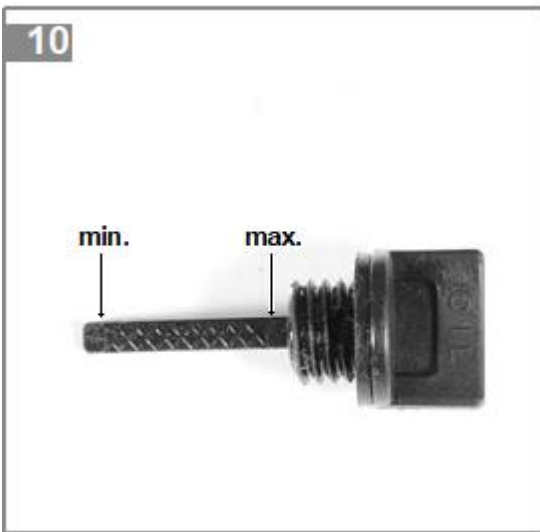
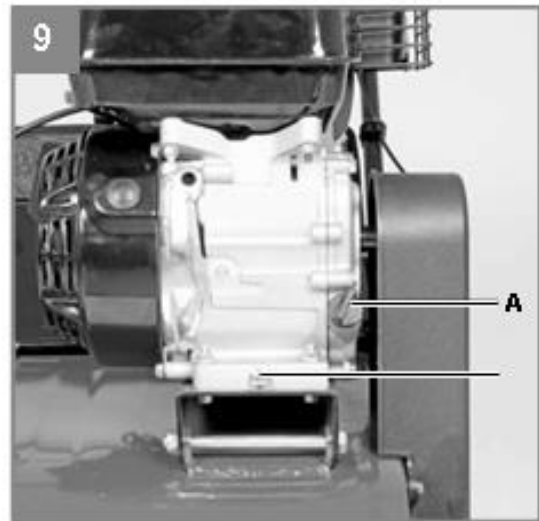
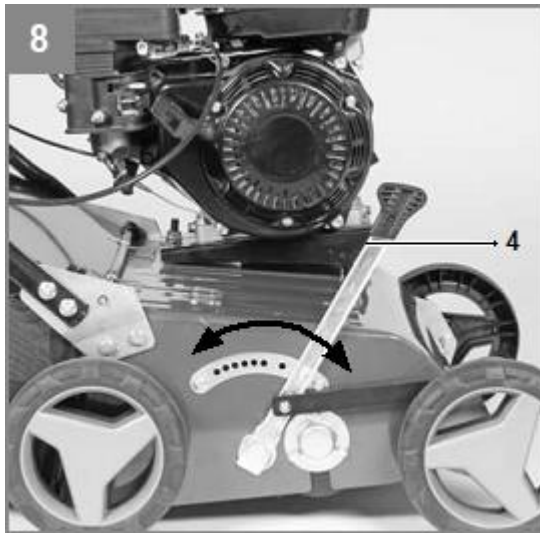



#### 4. Leírás és a mellékelt tartozékok

##### Leírás (1/2. kép)

- |  |   |
|--|---|
| 1. Motorindító/kikapcsoló kar – motorfék |   |
| 2. A fogantyú felső része                | 7. 2 rögzítőanya a fogantyú felső részéhez    |
| 3. A fogantyú alsó része                 | 8. 4 rögzítőcsavar a fogantyú alsó részéhez   |
| 4. A szellőztetési mélység beállítása    | 9. 4 rögzítőanya a fogantyú alsó részéhez     |
| 5. Az ejektor fedele                     | 10. 2 rögzítőelem a kábel rögzítésére         |
| 6. Fűgyűjtő kosár                        | 11. 2 rögzítőcsavar a fogantyú felső részéhez |

##### Mellékelt tartozékok

A szállítólevél alapján ellenőrizze, hogy a termék hiánytalan-e. Ha valamelyik alkatrész hiányzik, vegye fel a kapcsolatot szervizközpontunkkal vagy az eladóval, ahol a vásárlást lebonyolította, mégpedig a vásárlást követő 5 napon belül, és mutassa be a vásárlásról szóló érvényes dokumentumot.

Nyissa ki a csomagolást, és óvatosan vegye ki a gépet.

Távolítsa el a csomagolóanyagot és a csomagoláshoz és/vagy szállításhoz szükséges minden készítményt (ha használtak ilyet).

Nézze meg, megkapott-e minden elemet.

Ellenőrizze, hogy a gép és a tartozékok nem sérültek-e meg a szállítás során.

Ha lehetséges, a csomagolóanyagokat tegye el a jótállási idő lejártáig.

##### Veszély!

A gép és a csomagolóanyag nem játék. Ne hagyja, hogy gyermekek játsszanak a műanyag zacskókkal, fóliákkal vagy kis alkatrészekkel. Lenyelhetik őket, vagy fulladást okozhatnak!

#### 5. A helyes használat

Ez a gép füves felületek szellőztetésére szolgál. A szellőztetési folyamat célja a moha és gaz eltávolítása – teljesen, gyökerestül. Ha eltávolítjuk őket a talajból, a talaj lazább lesz. Ennek az az eredménye, hogy a gyepek jobban felszívják a tápanyagokat, és tisztább lesz. Javasoljuk, hogy tavasszal (április) és ősszel (október) végezze el a gyepek szellőztetését.

## Fontos!

A felhasználó sérülésének nagy kockázata miatt ezt a gépet nem szabad ágak vagy az élősövény hulladékainak zúzására és aprítására használni. Ezenkívül a gépet nem lehet kultivatorként sem használni a kiemelkedő felületek, pl. vakondtúrások lesimítására. Biztonsági okokból ez a gép nem használható egy másik munkagép vagy bármilyen szerszámkészlet meghajtóegységéként.

Ezt a gépet csak a meghatározott célra szabad használni. Bármilyen egyéb használat nem rendeltetésszerű használatnak minősül. A felhasználó/kezelő, és nem a gyártó a felelős minden ilyen használatból eredő kárért vagy bármiféle sérülésért.

Vegye figyelembe, hogy ez a gép nem kereskedelmi, üzleti vagy ipari környezetben történő használatra való. Ha tehát ezt a gépet kereskedelmi, üzleti, ipari vagy egyéb hasonló célra használják, jótállásunk érvényét veszti.

## 6. Műszaki adatok

<b>A motor típusa</b>	1 henger, négyütemű	<b>Motorolaj (l)</b>	0,6
<b>Lökettérfogat (cm<sup>3</sup>)</b>	212	<b>Kések száma (db)</b>	18
<b>A motor teljesítménye (kW)</b>	4,3	<b>A kés átmérője (mm)</b>	166
<b>A motor névleges fordulatszáma (ford/perc)</b>	3 600	<b>A mélység beállítása (mm)</b>	-15 – +5
<b>Üzemi fordulatszám</b>	2 800	<b>Munkaszélesség (mm)</b>	400
<b>Az üzemanyag típusa</b>	Ólommentes benzín	<b>A tartály úrtartalma (l)</b>	3,6
<b>Akusztkai nyomásszint LpA dB(A)</b>	75	<b>Tömeg (kg)</b>	34
<b>Akusztkai teljesítményszint LwA dB(A)</b>	95	<b>Rezgési érték balra m/s<sup>2</sup></b>	20
<b>Mért eltérés a dB(A)-hoz képest</b>	2	<b>Rezgési érték jobbra m/s<sup>2</sup></b>	23
<b>Garantált teljesítményszint LwA dB(A)</b>	98	<b>m/s<sup>2</sup> eltérés</b>	0,5

## 7. A gép bekapcsolása előtt

A gépet szétszedett állapotban szállítjuk. A gépet használat előtt össze kell állítani, és fel kell szerelni rá a fűgyűjtő kosarat és a teljes nyomófogantyút. Tartson be minden szerelési utasítást lépésről lépésre, és használja útmutatásul a feltüntetett ábrákat, amelyek megkönnyítik a gép összeszerelését.

A felső fogantyú tartójának rögzítése (4a ábra)

Úgy állítsa be a nyomófogantyú felső részét (4a ábra/2. elem), hogy az ezen a fogantyún található nyílások illeszkedjenek az alsó fogantyú nyílásaihoz. Csavarozza össze a csöveket a mellékelt csavarok (4a ábra/12. elem) és anyák (4a ábra/8. elem) segítségével.

A hulladékgyűjtő kosár rögzítése (5. ábra)

Egyik kezével emelje fel az ejektor fedelét (5. ábra/5. elem), a másik kezével pedig rögzítse a hulladékgyűjtő

kosarat (5. ábra/6. elem) felülről a fogantyúra.

Fontos: A gyűjtőkosár rögzítése előtt gondoskodjon róla, hogy a motor ki legyen kapcsolva, a gyepszellőztető hengere pedig ne forogjon.

## 8. Használat

### Fontos!

A szállításkor a motorba nincs betöltve olaj. Ezért gondoskodjon róla, hogy indítás előtt fel legyen töltve olajjal. Az olaj mennyiségét a motorban minden munkakezdés előtt ellenőrizni kell. **Fontos!**

Ha a motor fékkarja ki van engedve, vissza kell állítani eredeti helyzetébe, és a motornak állnia kell. Ha nem ez a helyzet, ne használja újra a gépet.

### A gép beindítása (6-7. ábra)

A motor akaratlan beindulásának elkerülése érdekében ez a gép motorfékkel (6. ábra/1. elem) van ellátva, amit a gép használata során folyamatosan nyomva kell tartani, különben a motor leáll.

Nyissa meg az üzemanyagcsapot (7. ábra/B elem). Állítsa a csapot „ON” (nyitott) állásba. Állítsa a szívató karját (7. ábra/C elem) „Choke” (bekapcsolt) állásba.

Megjegyzés: Meleg motor újrandításakor nem kell a szívatót használni. Állítsa a gázkart (1. ábra/7. elem) középső állásba.

Nyomja meg a motorfék karját (6. ábra/1. elem), és húzza meg erősen az indítózsínort (7. ábra/A elem), amíg a motor be nem indul.

Hagyja a motort egy rövid ideig melegedni, ezután állítsa a szívató karját (7. ábra/B elem) „RUN” állásba.

### Fontos!

Először mindig húzza lassan az indítózsínort, míg nem érez ellenállást, ezután rántsa meg gyorsan a zsínort, hogy a motor beinduljon. Ne hagyja, hogy az indítózsínór magától gyorsan feltekeredjen, majd hirtelen vissza.

### Fontos!

A gyepszellőztető hengere azonnal forogni kezd, amint a motor beindult.

### Fontos!

Soha ne nyissa fel az ejektor fedelét, ha a motor jár. A forgó vágóegység sérülést okozhat.

Az ejektor fedelét mindig gondosan rögzítse. A fedél a húzórugók hatására visszaugrik a helyére!

Mindig gondoskodjon róla, hogy a felhasználó és a gép borítása között biztonságos távolság legyen (amit a hosszú fogantyú elősegít). Legyen nagyon óvatos, különösen a lejtőn történő gyepszellőztetéskor és irányváltoztatáskor. Álljon stabilan, és viseljen ellenálló csúszásmentes cipőt és hosszú nadrágot. A lejtő szintvonalai mentén (ne felfelé és lefelé) végezze a gyepszellőztetést.

Biztonsági okokból ezzel a gyepszellőztetővel nem lehet 15 fokosnál nagyobb lejtőn szellőztetést végezni.

Legyen nagyon óvatos, amikor a gyepszellőztetőt tolja vagy húzza (megbotolhat)!

### A munkamélység beállítása (8. ábra)

Ha be akarja állítani a munkamélységet, enyhén nyomja meg a munkamélység beállítására szolgáló kart (8.

ábra/4. elem) a géptől elfelé, állítsa be a kívánt mélységet, majd a kart ismét rögzítse.

### **Leállítás**

A munka befejezése után engedje el a motor csatlakozókarját.

### **Fontos!**

Szállításkor a munkamélység beállítására szolgáló kart állítsa a lehető legmagasabb állásba. Tanácsok a helyes munkavégzéshez

Javasoljuk, hogy a szellőztetett sávok kissé fedjék egymást. Próbálja a szellőztetést egyenes vonalban végezni, hogy szép és rendezett legyen a gyep. Eközben a szellőztetett sávok szélei néhány centiméterrel mindig fedjék egymást, hogy ne maradjon a gyepen gondozatlan felület.

Amikor a gép mögött a kiszellőztetett gyepen fűdarabok maradnak, ideje kiüríteni a gyűjtőkosarat.

### **Fontos!**

Mielőtt leveszi a gyűjtőkosarat, állítsa le a motort, és várjon, míg a henger teljesen megáll.

Ha le akarja venni a gyűjtőkosarat, egyik kezével emelje fel az ejektor fedelét, a másikkal akassza ki a kosarat.

Hogy milyen gyakran kell a gyepét szellőztetni, főleg attól függ, milyen gyorsan nő, és mennyire kemény a talaj.

Tartsa a gép alsó részét tisztán, és távolítsa el a felgyülemllett földet és fűmaradványokat. A felgyülemllett lerakódások megnehezítik a gép beindítását, és rontják a szellőztetés minőségét.

Lejtőn mindig a szintvonalak mentén (ne felfelé és lefelé) végezze a gyepszellőztetést. A henger bármiféle ellenőrzése előtt kapcsolja ki a motort.

### **Fontos!**

Miután a motor leállt, a henger néhány másodpercig még forog. Soha ne próbálja meg megállítani a hengert. Ha a forgó henger nekiütődik valamilyen tárgynak, azonnal állítsa le a gép motorját, és várjon, míg a henger teljesen megáll. Ezután ellenőrizze a henger állapotát. Cseréljen ki minden sérült alkatrészt.

## **9. Tisztítás, karbantartás, tárolás, szállítás és pótalkatrész-rendelés**

### **Fontos!**

Ha a gép motorja fut, soha ne dolgozzon a gyűjtőegységen, és ne érjen hozzá az egység vezetőképes alkatrészeihez. A gépen végzett bármilyen munka vagy karbantartás megkezdése előtt mindig vegye le a kábel végét a gyűjtőgyertyáról. Semmilyen munkát ne végezzen a gépen, ha működésben van. Minden munkát, amit ez az útmutató nem említ, szakszervizben kell elvégezni.

### **Tisztítás**

A gyepszellőztetőt minden használat után teljesen meg kell tisztítani. Ez különösen vonatkozik az alsó részére és a késekre. Ennek során a gyepszellőztetőt enyhén fordítsa az oldalára, és távolítsa el az összegyűlt szennyeződéseket.

Fontos. Mielőtt a gépet megdönti, ki kell üríteni az üzemanyagtartályt, nehogy a benzin kifolyjon. Ideális esetben erre a célra használjon hagyományos szivattyút.

## **Az olajszint ellenőrzése**

Helyezze a gépet stabil és egyenes felületre.

Az óramutató járásával ellentétes irányba forgatva csavarja ki a szintpálcát. Az olaj szintjének a mércén a 10. ábrán mutatott szinten kell lennie.

### **Fontos!**

Soha ne hagyja a motort járni, ha nincs vagy kevés benne az olaj. Így súlyosan sérülhet a motor.

## **Olajcsere**

- a) Minden évben a szezon megkezdése előtt cserélje ki a motorolajat (az útmutatóban található, a benzinnel kapcsolatos információk kivül), miután a motor üzemi hőmérsékletre melegedett.
- b) Csak az ajánlott motorolajat használja.
- c) A motorolaj leeresztőcsavarja alá helyezzen egy megfelelő edényt, amelyben felfogja.
- d) Csavarja ki az olajszűrő csavarját (9. ábra/A elem).
- e) Csavarja ki az olajleeresztő csavart (9. ábra/B elem), és engedje ki az olajat egy megfelelő edénybe.
- f) Miután teljesen kiengedte az olajat, csavarja vissza a leeresztő csavart.
- g) Töltsön a motorba annyi olajat, amennyit a 10. ábra mutat.
- h) Semmisítse meg az olajat az érvényes előírások szerint.

## **A zsinór gondozása és beállítása**

A zsinórokat rendszeresen kenje olajjal, és ellenőrizze, könnyen mozognak-e.

## **A légszűrő karbantartása**

A szennyezett légszűrők rontják a motor teljesítményét, mert túl kevés levegőt juttatnak a karburátorba. Ezért elkerülhetetlen a rendszeres ellenőrzés. A légszűrőt minden 50 üzemóra után ellenőrizni, és ha szükséges, tisztítani kell. Ha a légszűrőben nagy mennyiségű por van, az ellenőrzést rövidebb időközönként kell megismételni.

- a) Vegye ki a légszűrőt a 11-13. ábrán ismertetett módon.
- b) A légszűrőt csak sűrített levegő befújásával vagy ütögetéssel tisztítsa.
- c) Fordított sorrendben állítsa újra össze.

### **Fontos!**

Soha ne tisztítsa a légszűrőt benzinnel vagy gyúlékony oldószerrel.

## **A gyújtógyertya karbantartása és cseréje**

10 üzemóra után ellenőrizze, nem szennyeződött-e a gyújtógyertya, és ha szükséges, egy réz drótkefével tisztítsa meg. Ezután a gyújtógyertyát minden 50 üzemórát követően ellenőrizze.

- a) Csavarja le a kábel végét a gyújtógyertyáról (14. ábra).
- b) Csavarja ki a gyújtógyertyát egy gyertyakulcs segítségével (15. ábra).

- c) Fordított sorrendben állítsa újra össze.

#### **A gép előkészítése eltárolásra Figyelem**

Az üzemanyagtartályt ne ürítse zárt helyen, tűz közelében, vagy dohányzás közben. A benzingőzök robbanást és tüzet okozhatnak.

- a) Az üzemanyagpumpa segítségével ürítse ki az üzemanyagtartályt.
- b) Indítsa be a motort, és hagyja járni, míg a maradék benzin el nem fogy.
- c) Minden szezon végén cseréljen olajat. Ennek során távolítsa el az üzemi hőmérsékletre melegített olajat a motorból, aztán a motort töltsse fel az új olajjal.
- d) Csavarja le a gyújtógyertyát a hengerfejről. Töltsön a hengerbe kb. 20 ml új, tiszta olajat. Lassan húzza meg az indítókart, hogy az olaj egyenletesen fedje be a henger falát. Csavarja vissza a gyújtógyertyát.
- e) Tisztítsa meg a hűtőbordákat és a motor borítását.
- f) Gondoskodjon róla, hogy az egész gép tiszta legyen, hogy védve legyen a fedőrétege.
- g) A gépet jól szellőző helyiségben tárolja.

#### **A gép előkészítése szállításra**

- a) Az üzemanyagpumpa segítségével ürítse ki az üzemanyagtartályt.
- b) Mindig hagyja a motort járni, amíg el nem fogy a maradék üzemanyag a tartályból.
- c) A motorolajat a bemelegedett motorból engedje ki.
- d) Vegye le a kábel végét a gyújtógyertyáról.
- e) Tisztítsa meg a hűtőbordákat és a motor borítását.
- f) Ha szükséges, szerelje le a nyomófogantyút. Gondoskodjon róla, hogy a vezérlőszinórok ne gabalyodjanak össze.

#### **Pótalkatrészek rendelése**

Pótalkatrész rendelésekor mindig adja meg az alábbi adatokat:

- a) A gép típusa
- b) A gép gyártási száma
- c) A gép azonosító száma

## **10. Tisztítás, karbantartás és pótalkatrész rendelése**

A gép szállítócsomagolásban kerül forgalmazásra, nehogy a szállítás során megsérüljön. Ez a csomagolóanyag újrahasznosítható vagy újrafeldolgozható. A gép és tartozékai különböző anyagokból, pl. fémből és műanyagból készültek. A sérült alkatrészeket speciális hulladékként kell megsemmisíteni. A szükséges információért forduljon a szaküzlet eladójához vagy a helyi hivatalokhoz.

## **11. Hibaelhárítás**



Hiba	Lehetséges okok	Hibaelhárítás
A motort nem lehet beindítani	Nincs lenyomva a motor fékkarja Hibás gyújtógyertya	Nyomja le a motor fékkarját Cserélje ki a gyújtógyertyát Töltsön be üzemanyagot
A motor nem egyenletesen jár	Szennyeződött légszűrő Elhasználódott gyújtógyertya Használt szívató	Tisztítsa meg a légszűrőt Tisztítsa meg/cserélje ki a gyújtógyertyát Állítsa a szívató karját „Run” állásba
A gép nem működik folyamatosan és simán	Kiegyensúlyozatlan kések	A késcserét bízza szakszervizre.
A motor megy, de a henger nem mozog	Elhasználódott ékszíj	Az ékszíj cseréjét bízza szakszervizre.

## 12. SZERVIZINFORMÁCIÓK

A garancialevélen feltüntetett minden országban tapasztalt szervizpartner-hálózat áll rendelkezésünkre, ezek elérhetőségét szintén megtalálja a garancialevélen. Ezek a partnerek minden szervizzel kapcsolatos igényüket kielégítik, legyen szó javításról, pót- és fogyóalkatrésről vagy szükséges anyagok megvásárlásáról.

Vegye figyelembe, hogy a termék alábbi alkatrészei természetes módon elhasználódnak, és ezért az alábbi alkatrészek fogyóeszköznek minősülnek.

Kategória	Példa
Elhasználódásnak kitett alkatrészek*	Gyújtógyertya, légszűrő, ékszíj, üzemanyagszűrő, kések (henger)
Kopó alkatrészek*	
Hiányzó alkatrészek	

\* A csomag nem feltétlenül tartalmazza!

Hiba vagy probléma esetén vegye fel a kapcsolatot a szakszervizzel. Ügyeljen rá, hogy részletes leírást adjon a problémáról, és mindig válaszolja meg az alábbi kérdéseket:

- Működött a gép, vagy már kezdettől fogva hibás volt?
- Feltűnt valami még a gép meghibásodása előtt (jel vagy hiba)?
- Mi történt a géppel az Ön véleménye szerint (fő jellegzetesség)? Írja le a problémát.

Gyártó: GARLAND distributor, s.r.o., Šturmova 1307, 50601 Jičín, Cseh Köztársaság

**GARLAND distributor, s.r.o., Šturmova 1307, 50601 Jičín, Czech Republic**

- CZ prohlašuje výhradně na vlastní zodpovědnost, že níže uvedené zařízení splňuje všechna příslušná ustanovení předmětných předpisů Evropského společenství
- SK prehlasuje nasledujúcu zhodu podľa smernice EU a noriem pre výrobok
- PL deklaruje, że produkt jest zgodny z następującymi dyrektywami UE i normami
- SI izjavlja sledeco skladnost z EU-direktivo in normami za artikel
- HU az EU-irányelv és a vonatkozó szabványok szerinti következo megfeleloségi nyilatkozatot teszi a termékre
- DE erklärt folgende Konformität gemäß EU-Richtline und Normen für den Artikel
- GB hereby declares the following conformity under the EU Directive and standards for the following article
- FR déclare la conformité suivante selon la directive UE et les normes pour l'article
- IT dichiara la seguente conformità secondo le direttive e le normative UE per l'articolo
- HR ovime izjavljuje da postoji skladnost prema EU-smjerni-ca i normama za sljedece artikle

RPV 4058

BENZINOVÝ PROVZDUŠŇOVAČ / BENZINOVÁ PREVZDUŠŇOVAČ / SPALINOVY AERATOR / BENCINSKI PREZRAÁŠEVALNIK / BENZINES GYEPSZELLÖZTETŐ / BENZIN-VERTIKUTIERER / PETROL SCARIFIER / SCARIFIER BENZINE / BRUCIATORE DEL BENZINO / PALJENJE ZA BENZINA

Výrobní označení / výrobné označenie / Oznaczenie produkcji / Oznaka proizvodnje / Gyártási megnevezés / Produktionsbezeichnung / Production designation / Désignation de production / Designazione di produzione / Oznaka proizvodnje:

DR40

2009/105/EC

2014/35/EU

2006/28/EC

2005/32/EC

X 2014/30/EU

2004/22/EC

1999/5/EC

97/23/EC

90/396/EC

X 2011/65/EU

89/686/EC\_96/58/EC

X 2006/42/EC

X 2000/14/EC\_2005/88/EC ANNEX VI

Hladina akustického výkonu / Poziom mocy akustycznej / Raven zvočne moči / Hangteljesítményszint / Schallleistungspegel / Sound power level / Niveau de puissance sonore / Livello di potenza sonora / Razina zvuka:

X naměřená/nameraná/zmierzone/merjeno/mért/gemessen/measured/mesuré/misurato/izmjerená:  $L_{WA} = 91,76 \text{ dB(A)}$

garantovaná/gwarantowane/zajamčeno/garantált/garantiert/guaranteed/garanti/garantito/zajamčena

$L_{WA} = 98 \text{ dB(A)}$

Změřeno v/Namereno v/Mierzzone w/Merjeno na/Mérve/Gemessen bei/Measured at/Mesuré à/Misurato a/Izmjerenó u:

TUV Rheinland (Guangdong) Ltd. No.199 Kezhu Road, Guangzhou Science City, Guangzhou 510663, Guangdong Province P.R. China

X (EU)2016/1628

Evropské normy / Európske normy / Normy europejskie / Evropski standardi / Európai szabványok / Europäische Standards / European standards / Normes européennes / Standard europei / Europski standardi :  
EN 13684:2018  
EN ISO 14982:2009

Jičín, 22. 07. 2024

Vladek Trenka, jednatel

Osoba poverená kompletaci technické dokumentace / Osoba poverená kompletáciou technickej dokumentácie / Nazwisko i adres osoby upoważnionej do sporządzenia dokumentacji technicznej / Ime in naslov osebe, pooblašene za sestavo tehnične dokumentacije / A műszaki dokumentáció összeállítására jogosult személy neve és címe / Name und Adresse der Person, die berechtigt ist, die technische Datei zu erstellen / Name and address of the person authorised to compile the technical file / Nom et adresse de la personne autorisée à établir le dossier technique / Nome e indirizzo della persona autorizzata a compilare il file tecnico / Ime i adresa osebe ovlaštene za sastavljanje tehničke dokumentacije: Ing. Petr Vrána, kancelář - 61400 Brno, Proškovovo nám. 21, Czech Republic

## Záznamy o servisních prohlídkách

Servisní prohlídka se provádí pouze v autorizovaném servisním středisku a je prováděna na náklady zákazníka.

Datum servisní prohlídky	Datum příští servisní prohlídky	Razítko servisu	Provedené práce

## Záznamy o záručních opravách

Datum přijetí	Datum opravy	Razítko servisu	Popis závady a provedené práce

Seznam autorizovaných servisních středisek najdete na [www.garland.cz](http://www.garland.cz).



# Záruční list

Prodávající potvrzuje, že zboží bude způsobilé k použití pro obvyklý účel nebo si zachová obvyklé vlastnosti po dobu 24 měsíců od jeho převzetí kupujícím (základní záruka). Na motory Briggs Stratton, Honda a Kohler platí záruční doba dle záručních podmínek Briggs Stratton, Honda a Kohler. Na zboží značky Palram se poskytuje vedle základní záruky i další záruka po dobu 10 let na prorezavění a zkrhnutí použitých materiálů. Běh záruční lhůty počíná běžet dnem převzetí zboží vyznačeném na tomto záručním listu.

## **Rozsah záruky:**

Ze záruky jsou vyjmuty veškeré díly a součásti podléhající při užívání přirozenému opotřebení nebo u nichž v důsledku obvyklého užívání dochází ke změně nebo zániku požadovaných vlastností. Tím se rozumí veškeré pohyblivé se části stroje, jako např. nože, soukolí převodovek, klínové řemeny, kladky, ložiska, pojezdová kola, startovací mechanismy, spouštěcí spojky sečení, ovládací lanka, rotory, strunové hlavy, jejich součásti, řetězy motorových pil, elektromotory, uhlíky elektromotorů, akumulátory, palivové, či vzduchové filtry, brzdoma obložení. Záruka se nevztahuje na opotřebení způsobené obvyklým užíváním zboží a dále na vady způsobené jeho nesprávným a neodborným užíváním a zacházením. Za nesprávné užívání a zacházení (zejm. montáž, uvedení do provozu, vlastní použití, uskladnění, přeprava, údržba) se považuje případ, kdy nebyl brán zřetel na návod k obsluze, obecné závazné předpisy pro práci se zbožím a obecně známá a uznávaná pravidla pro zacházení s obdobnými předměty při respektování zásad běžné péče a obvyklé opatrnosti a dále použití paliva, oleje a dalších obdobných substancí, které výrobce či prodávající nedoporučili. Záruka se nevztahuje na zboží, u kterého došlo k pokusu o neodbornou opravu nad rámec doporučené údržby nebo provedení takové opravy, případy kdy došlo k použití nepůvodního náhradního dílu, nebo byla provedena změna na výrobku bez souhlasu prodávajícího a při vadách způsobených nedostatečným zajištěním zboží při přepravě a uskladnění zboží. Záruka se nevztahuje na vady zboží, jednotlivých dílů nebo součástí, které byly způsobeny vnější událostí - například vnějším vlivem mechanickým, chemickým, elektrickým nebo jiným, vady vzniklé poškozením při přepravě a dopravě výrobku, vady vzniklé v důsledku vyšší moci, havárie a zavinění třetí osoby. Jednotlivá práva, která může kupující uplatnit v případě, kdy se jedná o záruční vadu, jsou upravena v ust. § 2169 a násl. zák.č. 89/2012 Sb..

## **Způsob uplatnění práv ze záruky:**

O tom, zda se jedná o záruku, je oprávněno rozhodnout pouze servisní středisko, které má s GARLAND distributor s.r.o. uzavřenou servisní smlouvu (autorizovaný servis). Při zjištění závady je kupující povinen ihned mimo provoz a vhodným způsobem zabezpečit proti dalšímu poškození. Bez odkladu kontaktovat prodejce, u kterého stroj zakoupil a domluvit se s ním na dalším postupu vyřízení reklamace. Při uplatňování práv ze záruky kupující předloží prodejní doklad, který obsahuje údaje jako záruční list (alespoň značku, model a sériové číslo stroje), nebo tento záruční list opatřený datem prodeje a razítkem prodejce. Kupující vždy ověří, zda souhlasí označení a číslo zboží s údaji na záručním listě. U zboží zakoupeného v obchodních řetězcích doporučujeme nechat si vyplnit a potvrdit záruční list na oddělení informací příslušného trhu. Zboží předá kupující do opravy pouze kompletní se všemi součástmi a příslušenstvím a řádně vyčištěné. Ze zboží které případně bude do opravy zasíláno je nezbytné vyřít nespolečitelnou palivovou směs a olej, řádně zboží zabalit (nejlépe do původního obalu) a zabezpečit pro přepravu. Škody způsobené nedostatečným zabaláním zásilky nelze uznat jako vady v rámci záručních podmínek.

## **Prodloužená záruka:**

Prodávající poskytuje na zboží proslouženou záruku na celkovou dobu záruky 4 roky za těchto podmínek. Zboží je v materiálech prodávajícího (zejm. katalogy, letáky, webové stránky, atd.) označeno symbolem „prodloužená záruka 4 roky“. Kupující v průběhu posledního kalendářního měsíce před uplynutím základní záruky (24 měsíců od převzetí zboží) předloží výrobek autorizovanému servisu ke kontrole. Výrobek kupující předá, případně zašle autorizovanému servisu spolu se záručním listem, na kterém servis vyznačí záznam o provedení kontroly. Náklady na dopravu (zaslání) zboží ke kontrole hradí kupující. Náklady na provedení kontroly (práce servisního technika, náhradní díly a součásti, výměna směsí, olejů a jiných substancí) hradí kupující. Pokud oprava provedená při kontrole splňuje podmínky záruční opravy, kupující náklady na provedení opravy (náhradní díly, práce technika) nehradí. Převzetím zboží po provedení kontroly začíná běžet kupujícímu prodloužená záruka délce 24 měsíců. Pro rozsah této záruky a způsob uplatnění práv platí shora uvedená ustanovení o základní záruce. Na prodlouženou záruku, která je poskytována nad rámec základní záruky, se nevztahuje 30ti denní lhůta pro vyřízení reklamace.

## **Identifikace zboží:**

Výrobek .....	Typ .....
Výrobní č. ....	Modelové č. ....
Den prodeje .....	Razítko prodejce:

Zákazník byl seznámen s návodem, používáním a obsluhou stroje a byl upozorněn na skutečnost, že pokud je výrobek používán k jinému než běžnému spotřebitelskému použití - např. k podnikání nebo komerčnímu využití, je nutnost předložit výrobek k pravidelné servisní prohlídce (první po třech měsících a další 1x za 6 měsíců od data prodeje) po dobu trvání záruční doby. Servisní prohlídka je prováděna na náklady zákazníka.

Jméno a adresa zákazníka .....

.....

IČO : ..... DIČ : .....

podpis zákazníka



Pro elektrické a elektronické nástroje označené tímto symbolem (na výrobku, obalu či v dokumentaci) platí:

S výrobkem nelze nakládat jako s odpadem z domácnosti, a proto jej neodhazujte do popelnice či kontejneru na směsný komunální odpad. Výrobek je třeba odložit v příslušném místě zpětného odběru k recyklaci elektrických a elektronických zařízení. Zajištěním řádné likvidace výrobku pomůžete předjet potenciálním záporným vlivům na životní prostředí a lidské zdraví, které by se mohli projevit v případě likvidace tohoto výrobku nepatřičným způsobem. Podrobnější informace o místech zpětného odběru tohoto výrobku si vyžádejte na Vašem obecním úřadu, od firmy zabývající se likvidací domácího odpadu nebo v prodejně, kde jste výrobek zakoupili.

# JÓTÁLLÁSI JEGY

*Kérjük, hogy a jótállási jegyet gondosan őrizze meg!*

## 1. ÁLTALÁNOS ADATOK

Vállalkozás neve és címe:

.....  
.....

*Vállalkozás bélyegzőlenyomata*

.....  
*A jótállási jegy kiállítása során a vállalkozás képviselőjében eljáró személy aláírása<sup>1</sup>*

Termék megnevezése:.....

Termék típusa:.....

Termék gyártási száma/egyedi azonosítója (amennyiben van):

.....

Gyártó / Forgalmazó neve és címe:

*GARLAND distributor, s.r.o.  
Šturmová 1307, 506 01 Jičín, Česká Republika  
Adószám: CZ-60108461  
Cégjegyzékszám: 60108461  
Cégbejegyzés: Zaps. v OR u KS v HK v oddíl. C vl.5276*

A termék fogyasztó részére történő átadásának időpontja: .....

Az üzembe helyezés<sup>2</sup> időpontja: .....

A vásárlás (szerződéskötés) időpontja:.....

Termék eladási ára<sup>3</sup> : .....

---

<sup>1</sup> Elektronikus dokumentum esetén az elektronikus aláírás feltüntetése szükséges.

<sup>2</sup> A vállalkozás vagy közreműködője általi üzembe helyezés esetén töltendő ki.

<sup>3</sup> Az eladási ár feltüntetése a jelenleg hatályos jogszabályok alapján nem kötelező, azonban a jótállás időtartamának megállapítása és az esetlegesen felmerülő jogviták könnyebb rendezése érdekében célszerű megjelölni! Gyakorlati szempontból célszerű a nyugtát, számlát a jótállási jegyhez tűzni.

## A jótállás időtartama:

A fogyasztói szerződés keretében vásárolt, jelen jótállási jegyen feltüntetett új, tartós fogyasztási cikk termék(ek)re a Gyártó/Forgalmazó az alábbi időre és feltételekkel vállal jótállást (garanciát):

• Scheppach, Scheppach Special Edition, Woodster, DWT, Kity termék(ek) Riwall, Riwall PRO és GTM Professional:

- 250.000,- Ft-ot meg nem haladó eladási ár esetén 2 év jótállás, amely további 2 évvel meghosszabbítható, valamint

- 250.000,- Ft eladási ár felett 3 év kötelező jótállás, amely további 1 évvel meghosszabbítható.

A jótállás fentiek szerinti meghosszabbításához szükséges, hogy a fogyasztó a terméket garanciális szerviz felülvizsgálatra beszovalgáltassa a vásárlás / üzembe helyezés időpontjától számított:

- 250.000,- Ft-ot meg nem haladó eladási ár esetén a 24. (huszonnegyedik) hónap folyamán, illetve

- 250.000,- Ft feletti vételár esetén 36. (harminchatodik) hónap folyamán.

A garanciális szerviz felülvizsgálattal kapcsolatos költségek a fogyasztót terhelik. A meghosszabbított garancia időtartama alatt a szervizelésre nem vonatkozik a jogszabályban előírt határidő. Amennyiben az érintett termék beépített Briggs&Stratton, Honda, Kawasaki és/vagy Kohler motorral került értékesítésre, a termék motorjára értelemszerűen a Briggs&Stratton, Honda, Kawasaki és/vagy Kohler mindenkori jótállási feltételei vonatkoznak.

• MWH márkájú kerti bútorok: 3 év gyártói garancia

• Palram márkájú üvegházak, kerti házak, kocsibeállók és kerti pavilonok: 10 év gyártói garancia<sup>4</sup>

• Palram márkájú pergolák: 7 év gyártói garancia<sup>5</sup>

• Minden további, fentebb fel nem sorolt termékre az alábbiak szerinti jótállás vonatkozik, azaz 250.000,- Ft-ot meg nem haladó eladási ár esetén 2 év; 250.000,- Ft eladási ár felett 3 év.

A nem fogyasztói szerződés keretében vásárolt, illetve professzionális vagy kölcsönzői célú felhasználásra szánt, jelen jótállási jegyen feltüntetett új, tartós fogyasztási cikk termék(ek) esetén a vásárlás / üzembe helyezés napjától számított 6 hónap kijavítási garancia vonatkozik a gyártási eredetű hibák kijavítására.

A jótállás érvényesíthetőségének határideje<sup>6</sup>:.....

A jótállás érvényesíthetőségének meghosszabbított határideje<sup>7</sup>:.....

**A termék kijavítása esetén a jótállás időtartama meghosszabbodik a kijavításra átadás napjától kezdve azzal az idővel, amely alatt a fogyasztó a terméket a hiba miatt rendeltetészerűen nem használhatta!**

## 2. JAVÍTÓSZOLGÁLAT, SZERVIZ

Fogyasztó a Gyártó/Forgalmazó hivatalos honlapján feltüntetett javítószolgálat(ok)nál, szerviz(ek)nél közvetlenül is érvényesítheti kijavítási igényét, melynek elérhetősége:

<http://garland.hu/markaszervizek/>

<sup>4</sup> Az adott termék használati utasításában feltüntetett feltételek szerint.

<sup>5</sup> Az adott termék használati utasításában feltüntetett feltételek szerint.

<sup>6</sup> A jótállási igény érvényesíthetőségének határideje a Felek között létrejött szerződés teljesítésétől, vagyis a fogyasztási cikk fogyasztó részére történő átadásától vagy az üzembe helyezésének napjával kezdődik! Ha a fogyasztó a fogyasztási cikket az átadástól számított hat hónapon túl helyezteteti üzembe, akkor a jótállási határidő kezdő időpontja a fogyasztási cikk átadásának napja.

<sup>7</sup> „A jótállás időtartama” részben részletezett, a kötelező jótálláson felül 2 vagy 1 évvel meghosszabbított jótállás esetén, a jótállás meghosszabbításához szükséges felülvizsgálatot végző szerviz tölti.

### 3. KIJAVÍTÁSI IGÉNY TELJESÍTÉSE

#### **Az első kijavítás esetén kitöltendő!**

Az első kijavítás iránti igény bejelentésének időpontja:.....

Az első kijavításra történő átvételnek az időpontja:.....

Hiba oka:.....  
.....  
.....

Az első alkalommal történő kijavítás módja:.....  
.....

A termék fogyasztó részére történő visszaadásának időpontja:.....

#### **A második kijavítás esetén kitöltendő!**

A második kijavítás iránti igény bejelentésének időpontja:.....

A második kijavításra történő átvételnek az időpontja:.....

Hiba oka:.....  
.....  
.....

A második alkalommal történő kijavítás módja:.....  
.....

A termék fogyasztó részére történő visszaadásának időpontja:.....

#### **A harmadik kijavítás esetén kitöltendő!**

A harmadik kijavítás iránti igény bejelentésének időpontja:.....

A harmadik kijavításra történő átvételnek az időpontja:.....

Hiba oka:.....  
.....  
.....

A harmadik alkalommal történő kijavítás módja:.....  
.....

A termék fogyasztó részére történő visszaadásának időpontja:.....

### **4. KICSERÉLÉS IRÁNTI IGÉNY TELJESÍTÉSE VAGY A VÉTELÁR VISSZATÉRÍTÉSE<sup>8</sup>**

**a )** A termék kicserélése megtörtént:.....

**b)** A termék vételárának visszatérítése megtörtént:.....

---

<sup>8</sup> A két lehetőség közül csak az egyik töltendő ki! A nem megfelelőt kérjük áthúzni!

## 5. A FOGYASZTÓ JÓTÁLLÁSBÓL EREDŐ JOGAI

### I. Általános szabályok

A jótállás a fogyasztó jogszabályból eredő jogait – így különösen, de nem kizárólagosan a kellék- és termékszavatossági, illetve kártérítési jogait – nem érinti.

A jótállási kötelezettségek teljesítése és az azzal kapcsolatos költségek a fogyasztási cikk eladóját terhelik.

A jótállásból eredő jogok a jótállási jeggyel érvényesíthetőek, amelynek nem tehető feltételévé a fogyasztási cikk felbontott csomagolásának a fogyasztó általi visszaszolgáltatása. A jótállási jegy szabálytalan kiállítása vagy a jótállási jegy fogyasztó rendelkezésére bocsátásának elmaradása a jótállás érvényességét nem érinti.

Amennyiben a jótállási jegyet a fogyasztó részére nem adják át, a szerződés megkötését bizonyítottan kell tekinteni akkor is, ha a fogyasztó az ellenérték megfizetését igazoló bizonylatot, nyugtát vagy számlát bemutatja. Ebben az esetben a jótállásból eredő jogok az ellenérték megfizetését igazoló bizonylattal (pl. blokkal) érvényesíthetőek.

A jótállási határidő a fogyasztási cikk fogyasztó részére történő átadásának, vagy ha az üzembe helyezést a vállalkozás vagy annak megbízottja végzi, az üzembe helyezésnek a napjával kezdődik, ennek dátumát a jótállási jegyen rögzítették.

A jótállási igény érvényesíthetőségének határideje a felek között létrejött szerződés teljesítésétől, vagyis a fogyasztási cikk fogyasztó részére történő átadásától vagy az üzembe helyezésének napjával kezdődik és a termék árától függően 2, vagy 3 évig tart.

A fogyasztó a hiba felfedezése után késedelem nélkül köteles a hibát a vállalkozással közölni. Fogyasztó és vállalkozás közötti szerződés esetén a hiba felfedezésétől számított két hónapon belül közölt hibát késedelem nélkül közölni kell tekinteni. A közlés késedelméből eredő kárért a fogyasztó a felelős.

A fogyasztási cikk kijavítása esetén a jótállás időtartama meghosszabbodik a javításra átadás napjától kezdve azzal az idővel, amely alatt a fogyasztó a fogyasztási cikket a hiba miatt rendeltetésszerűen nem használhatta.

Fogyasztói jogvita esetén a fogyasztó a megyei (fővárosi) kereskedelmi és iparkamarák által működtetett bármelyik békéltető testületnél eljárást kezdeményezhet.

### II. Jótállási jogok

A jótállás keretében belül a jótállási igénye alapján a fogyasztó választása szerint:

- **kijavítást vagy kicserélést igényelhet**, kivéve, ha a választott jótállási igény teljesítése lehetetlen, vagy ha az a vállalkozásnak - másik jótállási igény teljesítésével összehasonlítva - aránytalan többletköltséget eredményezne, figyelembe véve a szolgáltatás hibátlan állapotban képviselt értékét, a szerződésszegés súlyát és a jótállás teljesítésével a fogyasztónak okozott érdeksérelmet;
- az ellenszolgáltatás (termék ára) arányos **leszállítását igényelheti**, a hibát a vállalkozás költségére maga kijavíthatja vagy mással kijavíttathatja, vagy
- a szerződéstől **elállhat**, ha a vállalkozás a kijavítást vagy a kicserélést nem vállalta, e kötelezettségének nem tud eleget tenni, vagy ha a fogyasztónak a kijavításhoz vagy kicseréléshez fűződő érdeke megszűnt. Ilyenkor a termék vételára visszajár a fogyasztónak.

Jelentéktelen hiba miatt elállásnak nincs helye.

A vállalkozás a fogyasztó nála bejelentett jótállási igényéről jegyzőkönyvet köteles felvenni a fogyasztó és vállalkozás közötti szerződés keretében eladott dolgokra vonatkozó szavatossági és jótállási igények intézésének eljárási szabályairól szóló 19/2014. (IV. 29.) NGM rendelet szerint.



## **Kijavítás, kicserélés szabályai**

A kijavítást vagy kicserélést - a dolog tulajdonságaira és a jogosult által elvárható rendeltetésére figyelemmel - megfelelő határidőn belül, a fogyasztó érdekeit kímélve kell elvégezni.

A fogyasztó a választott jogáról másikra térhet át. Az áttéréssel okozott költséget köteles a vállalkozásnak megfizetni, kivéve, ha az áttérésre a vállalkozás adott okot, vagy az áttérés egyébként indokolt volt.

A fogyasztó a kijavítás iránti igényét választása szerint a vállalkozás székhelyén, bármely telephelyén, fióktelepén és a vállalkozás által a jótállási jegyen feltüntetett javítószolgáltatónál közvetlenül is érvényesítheti.

A kijavítás során a termékbe kizárólag új alkatrész építhető be.

### **Javítási és csere határidők**

**a) A vállalkozásnak törekednie kell arra, hogy a kijavítást vagy kicserélést legfeljebb tizenöt napon belül elvégezze.**

**Ha a kijavítás vagy a kicserélés időtartama a tizenöt napot meghaladja, akkor a vállalkozás legkésőbb a 15. napon a fogyasztót tájékoztatni köteles a kijavítás vagy a csere várható időtartamáról.** A tájékoztatás a fogyasztó előzetes hozzájárulása esetén, elektronikus úton vagy a fogyasztó általi átvétel igazolására alkalmas más módon történik.

**Ha a fent megjelölt jótállási időtartam alatt a fogyasztási cikk első alkalommal történő javítása során a vállalkozás részéről megállapítást nyer, hogy a fogyasztási cikk nem javítható, a fogyasztó eltérő rendelkezése hiányában a vállalkozás köteles a fogyasztási cikket nyolc napon belül kicserélni.** Ha a fogyasztási cikk cseréjére nincs lehetőség, a vállalkozás köteles a fogyasztó által bemutatott, a fogyasztásicikk ellenértékének megfizetését igazoló bizonylaton, nyugtán, számlán<sup>9</sup> feltüntetett vételárat nyolc napon belül a fogyasztó részére visszatéríteni.

Ha a fogyasztási cikk kijavítására a kijavítási igény vállalkozás részére való közlésétől számított harmincadik napig nem kerül sor, - a fogyasztó eltérő rendelkezése hiányában - a vállalkozás köteles a fogyasztási cikket a harmincnapos határidő eredménytelen elteltét követő nyolc napon belül kicserélni. Ha a fogyasztási cikk cseréjére nincs lehetőség, a vállalkozás köteles a fogyasztó által bemutatott, a fogyasztási cikk ellenértékének megfizetését igazoló bizonylaton, nyugtán, számlán<sup>10</sup> feltüntetett vételárat a harmincnapos kijavítási határidő eredménytelen elteltét követő nyolc napon belül a fogyasztó részére visszatéríteni.

**b) Ha a jótállási jegyen rögzített jótállási időtartam alatt a fogyasztási cikk három alkalommal történő kijavítást követően ismét meghibásodik - a fogyasztó eltérő rendelkezése hiányában -, valamint ha a fogyasztó a vonatkozó jogszabályok alapján nem igényli a vételár arányos leszállítását, és a fogyasztó nem kívánja a fogyasztási cikket a vállalkozás költségére kijavítani vagy mással kijavíttatni, a vállalkozás köteles a fogyasztási cikket nyolc napon belül kicserélni.** Ha a fogyasztási cikk kicserélésére nincs lehetőség, a vállalkozás köteles a fogyasztó által bemutatott, a fogyasztási cikk ellenértékének megfizetését igazoló bizonylaton, nyugtán, számlán<sup>11</sup> feltüntetett vételárat nyolc napon belül a fogyasztó részére visszatéríteni.

**c) Ha a fogyasztó a fogyasztási cikk meghibásodása miatt a vásárlástól (üzembe helyezéstől) számított három munkanapon belül érvényesít csereigényt, a vállalkozás nem hivatkozhat aránytalan többletköltségre, hanem köteles a fogyasztási cikket kicserélni, feltéve, hogy a meghibásodás a rendeltetésszerű használatot akadályozza.**

---

<sup>9</sup> Kizárólag az általános forgalmi adóról szóló törvény alapján kibocsátott számla vagy nyugta fogadható el, amely követelmény a jótállási jegy által megkövetelt számlák, nyugták, bizonylatok mindegyike esetén alkalmazandó.

<sup>10</sup> Id. előző lábjegyzet

<sup>11</sup> Id. előző lábjegyzet

## **Javítás helyszíne**

A rögzített bekötésű, illetve a 10 kg-nál súlyosabb, vagy tömegközlekedési eszközön kézi csomagként nem szállítható fogyasztási cikket - a járművek kivételével - az üzemeltetés helyén kell megjavítani. Ha a kijavítás az üzemeltetés helyén nem végezhető el, a le- és felszerelésről, valamint az el- és visszaszállításról a vállalkozás, vagy - a javítószolgálatnál közvetlenül érvényesített kijavítás iránti igény esetén - a javítószolgálat gondoskodik.

### **III. Kivételek:**

A jótállási felelősségvállalás - különösen, de nem kizárólag – az alábbi esetkörökre nem terjed ki:

- szakszerűtlen üzembe helyezés, ha az üzembe helyezést nem a vállalkozás vagy annak megbízottja végezte el, továbbá ha a szakszerűtlen üzembe helyezés nem a használati-kezelési útmutató hibájára vagy hiányára vezethető vissza,
- nem rendeltetésszerű használat,
- karbantartási kötelezettség elmulasztása,
- helytelen tárolás, kezelés, rongálás,
- amennyiben a hibát elemi kár, természeti csapás okozta.

### **IV. A garancia meghosszabbításhoz szükséges felülvizsgálati kötelezettség<sup>12</sup>**

A fogyasztó a garancia meghosszabbításhoz szükséges felülvizsgálati kötelezettségének legkésőbbi időpontja<sup>13</sup>:.....

A garancia meghosszabbításhoz szükséges felülvizsgálati kötelezettség felmerülő költségei a fogyasztót terhelik!

**A KERESKEDŐ A TERMÉK ÉRTÉKESÍTÉSEKOR KÖTELES A JÓTÁLLÁSI JEGYEN ÉS A TERMÉKEN LEVŐ TÍPUS- ÉS GYÁRTI SZÁMOT EGYEZTETNI, A JÓTÁLLÁSI JEGYET A VÁSÁRLÁS / ÜZEMBE HELYEZÉS DÁTUMÁNAK FELTÜNTETÉSÉVEL HITELESÍTENI (ALÁÍRÁS, BÉLYEGZŐ) ÉS AZT A VÁSÁRLÓNAK ÁTADNI. AZ IDŐSZAKOS FELÜLVIZSGÁLATOT, ILLETVE A JAVÍTÁST VÉGZŐ FORGALMAZÓ / KERESKEDŐ / SZERVIZ KÖTELES AZ IDŐSZAKOS ELLENŐRZÉSRE VONATKOZÓ BEJEGYZÉSEK, ILLETVE A JÓTÁLLÁSI JEGYNEK VONATKOZÓ ROVATAIT HIÁNYTALANUL ÉS PONTOSAN KITÖLTENI!**

A 151/2003. (IX.22.) kormányrendelet alapján jótállásköteles termékek felsorolása az alábbi címen érhető el, amelyet a QR-kód leolvasásával meg is nyithat okostelefonján:

<https://www.fogyasztovedelem.kormany.hu/#/jotallaskotelestermek>



<sup>12</sup> Nem kötelező

<sup>13</sup> A garancia meghosszabbításhoz szükséges felülvizsgálat elmulasztásával a „A jótállás időtartama” részben feltüntetett 2, illetve 1 évvel történő garancia meghosszabbodás lehetősége automatikusan megszűnik .

# Záručný list

Tieto Záručné podmienky (ďalej len „ZP“) platia len pre produkty značky GARLAND a Riwall PRO dodaných zákazníkom v Slovenskej republike prostredníctvom distribučného reťazca spoločnosti GARLAND distributor, s.r.o., Hradecká 1136, 506 01 Jičín, IČ: 60108461, DIČ: CZ60108461, spoločnosť registrovaná v OR u KS v Hradci Králové 17. 11. 1993, oddiel C, vložka 5276 (ďalej tiež len „Produkty“ a „Spoločnosť“) určené pre konečných spotrebiteľov na použitie v domácnosti (ďalej uvádzané ako: „konečný spotrebiteľ“) podliehajúce podmienkam uvedeným v týchto ZP.

1. Uplatňovanie zodpovednosti za vady produktov vyrábaných výrobcom môžu byť uplatňované iba konečnými spotrebiteľmi (ďalej uvádzané ako: „koneční spotrebiteľia“), ktorí si produkt zakúpili v distribučnom reťazci spoločnosti, resp. u iných predávajúcich v Slovenskej republike.
2. Tieto záručné podmienky výrobcu neobmedzujú zákonné nároky, ktoré pre uplatňovanie zodpovednosti za vady predávaných produktov pre konečných spotrebiteľov vyplývajú podľa §§ 619 - 627 Občianskeho zákonníka a ktoré sú uplatniteľné voči predávajúcemu výrobku. Predávajúci poskytuje spotrebiteľovi záručnú dobu za akosť produktov spôsobom, v rozsahu, so záručnou dobou, s obsahom a za podmienok, vyplývajúcich pre záručnú dobu v zmysle § 620 ods. 1 občianskeho zákonníka a týchto ZP.
3. Výrobca poskytuje na produkty značky GARLAND a Riwall PRO záručnú dobu 2 roky odo dňa zakúpenia produktov. Ak je na predávanej veci, jej obale alebo návode k nej pripojenom vyznačená lehota na použitie, záručná doba sa neskončí pred uplynutím lehoty na použitie.
4. U výrobkov značky Riwall PRO , Scheppach , Elpumps je možné predĺžiť záručnú dobu o ďalších 24 mesiacov, za splnenia podmienky, ktorou je vykonanie servisných prehliadok výrobku v rozsahu: prvá servisná prehliadka do 12 mesiacov od kúpy výrobku, druhá servisná prehliadka, najneskôr do 24 mesiacov od kúpy výrobku. Práva spotrebiteľa na uplatnenie zodpovednosti za vady výrobku v zákonom stanovenej záručnej dobe týmto nie sú dotknuté. Predávajúci výrobkov značky Riwall PRO, Scheppach , Elpumps si môže účtovať náklady na vykonanie servisných prehliadok, len za účelom predĺženia záručnej doby o ďalších 24 mesiacov.
5. Na uvedené výrobky sa spotrebiteľom poskytuje záručná doba, ako je uvedená v tomto záručnom liste, za podmienok dodržania spôsobu uvedenia do prevádzky, používania a skladovania výrobku v súlade s platnými podmienkami a normami, ako aj návodom na obsluhu výrobku. Záručná doba začína plynúť dňom predaja výrobku konečnému spotrebiteľovi
6. Záručná doba pre nový výrobok, ktorý je zakúpený fyzickou alebo právnickou osobou na účely podnikania alebo inej podnikateľskej činnosti, alebo na výkon povolania, je 12 mesiacov.
7. Záručná doba na použitý výrobok je 12 mesiacov.
8. Práva zo zodpovednosti za vady (reklamácie) si spotrebiteľ uplatňuje priamo u predávajúceho, alebo v jednom z nižšie uvedených servisných stredísk.
9. Zákazník si uplatňuje reklamáciu v záručnej dobe, bez zbytočného odkladu po zistení vady, aby nedochádzalo k jej zhoršovaniu. Zákazník pri reklamacii preukazuje oprávnenie na uplatnenie práv zo zodpovednosti za vady predložením čistého a kompletného výrobku s výrobným štítkom, zariadeného pohonnej hmoty, vrátane príslušenstva, originálu dokladu o kúpe, alebo vyplneného a potvrdeného originálu záručného listu/ v prípade, že bol vydaný/. Zákazník pri vybavovaní reklamácie vyvíja potrebnú súčinnosť pri overení existencie reklamovanej závady, ako aj pri vybavovaní reklamácie.
10. Predávajúci, resp. autorizované servisné stredisko zabezpečí vybavenie spotrebiteľskej reklamácie zákonom stanoveným spôsobom, v zákonom stanovenej lehote. Zákonom stanovenej lehote na vybavenie reklamácie začína plynúť dňom nasledujúcim po prijatí reklamácie u predávajúceho, resp. v autorizovanom servisnom stredisku.
11. Doba od uplatnenia práva zo zodpovednosti za vady produktu až do doby, keď kupujúci po ukončení reklamačného konania bol povinný vec prevziať, sa do záručnej doby nepočíta.
12. Predávajúci zodpovedá za vady, ktoré má predaná vec pri prevzatí kupujúcim.
13. Záruka sa nevzťahuje na vady spôsobené neodborným a nevhodným používaním produktu, používaním produktu v rozpore s návodom na obsluhu, používaním produktu na iný účel, než na aký je určený, nesprávnym alebo nedbanlivým zaobchádzaním s produktom, vinou obsluhy výrobku, chybou montáže alebo chybným uvedením do prevádzky zo strany zákazníka, neodbornými zmenami alebo opravami produktu vykonanými tretími osobami, iným neodborným zásahom do produktu, mechanickým poškodením produktu, nesprávnou údržbou, zanedbaním údržby produktu, použitím neoriginálnych náhradných dielov a príslušenstva, použitím nevhodného paliva, zrejším preťažením produktu v dôsledku prekročenia hornej hranice výkonu, bežným mechanickým opotrebovaním dielov spôsobeným prevádzkou produktu, ako aj na poškodenie produktu v dôsledku jeho znečistenia, nehodou alebo živelnou pohromou, nevhodným, resp. nesprávnym skladovaním. Záruka sa ďalej nevzťahuje na vady produktu, ktoré znižujú hodnotu produktu alebo obmedzujú jeho použiteľnosť len v nepatrnom rozsahu.
14. V prípade použitého produktu sa záruka nevzťahuje na vadu, na ktorú bola poskytnutá zľava.
15. Za bežné opotrebovanie dielov spôsobených prevádzkou produktu sa považuje najmä opotrebovanie: dielov, ktoré režu, drvia, rozdeľujú, pohybujú alebo vedú látky a materiály (napr. nože akéhokoľvek druhu, sekáče, britvy, ostria, pilové listy, kovadliny, nákovky, nožové kotúče, výžinače, rezné lanká, zhrňacie lišty a dopravné závitovky pre snežné frézy, vyhadzovacie kanály a pod.), prvkov prenášajúcich silu (napr. klinové, ozubené remene, iné remene, retaze, bowdenové lanká a pod.), trecích plôch brzd a spojok, ložísk, elektrických dielcov (napr. spínače a relé, žiarovky, signalizačné svetlá, kontrolky, kabeláž a pod.), kolies, (napr. pneumatiky, kolesá s pásovým dopravníkom, podporné kladky a pod.), náterov, motorov (najmä všetky pohyblivé diely, všetky diely vystavené pôsobeniu výfukových plynov, štartovacie zariadenie, elektrické a elektronické dielce, vzduchové filtre, zapalovacie sviečky a koncovky zapalovacieho kábla a pod.), zdrojov energie (akumulátory, batérie), ako aj ostatných dielcov, ku ktorých opotrebovaniu bežne dochádza pri prevádzke produktu (najmä skrutkové spoje, metľové štetiny, umývacie stierky, gumové čeluste, drevené časti násad a pod.).
16. Práva zo záruky nemožno uplatniť v prípadoch, keď sa údaje v predložených dokladoch líšia od údajov uvedených na produkte, ako aj v prípadoch, keď sa reklamovaný produkt nestotožňuje s produktom uvedeným v predložených dokladoch.
17. Práva zo zodpovednosti za vady veci, pre ktoré platí záručná doba, zaniknú, ak sa neuplatnili v záručnej dobe.
18. Pri uplatňovaní zodpovednosti za vady predávaných produktov sa postupuje podľa § 619 - 627 Občianskeho zákonníka a § 18 a § 18a zákona č.250/2007 Z.z. o ochrane spotrebiteľa v znení neskor. Predpisov

Poučenie

podľa § 19 zákona č.18/2017 Z.z.

Dotknutá osoba/spotrebiteľ/:

Meno a priezvisko:

Adresa: Telefónne číslo

email:

(ďalej len dotknutá osoba)

Prevádzkovateľ:

Obchodné meno a právna forma:

Sídlo:

IČO:

Kontaktné údaje:

(tel. číslo/email/fax) :

Spracovanie osobných údajov na účely uskutočnenia objednávky

1. Účel spracúvania osobných údajov: vystavenie daňového dokladu, kontaktovanie zákazníka ohľadom objednávky, plnenie zmluvy, vybavovanie uplatňovania zodpovednosti za vady predaných výrobkov – vyplývajúce z plnenia zmluvy.
2. Právny základ spracúvania osobných údajov: a) Spracúvanie osobných údajov (meno, priezvisko, titul, ulica a číslo, PSČ, mesto) je nevyhnutné podľa osobitného predpisu alebo medzinárodnej zmluvy, ktorou je Slovenská republika viazaná, predovšetkým podľa zákona č. 250/20074 Z. z., Občianskeho zákonníka.
3. Oprávnené záujmy prevádzkovateľa podľa § 13 ods. 1 písm. f): nevyžaduje sa
4. Identifikácia príjemcu alebo kategórie príjemcu: servisné strediska nižšie uvedené
5. Prenos osobných údajov do tretej krajiny: neaplikuje sa
6. Doba uchovávania osobných údajov: 4 roky
7. Dotknutá osoba má právo: - požadovať od prevádzkovateľa prístup k osobným údajom týkajúcim sa dotknutej osoby, o právach na opravu osobných údajov, na vymazanie osobných údajov, na obmedzenie spracúvania osobných údajov, - namietat spracúvanie osobných údajov, právo na prenosnosť osobných údajov, právo kedykoľvek svoje súhlas odvolať, právo podať návrh na začatie konania podľa § 100,
8. Poskytovanie osobných údajov je zmluvnou požiadavkou alebo požiadavkou, ktorá je potrebná na uzatvorenie zmluvy. Dotknutá osoba je povinná poskytnúť osobné údaje, v prípade neposkytnutia osobných údajov nemôže dôjsť k uzatvoreniu zmluvy.
9. Prevádzkovateľ nemá zavedené automatizované individuálne rozhodovanie vrátane profilovania podľa § 28 ods. 1 a 10. Prevádzkovateľ spracováva osobné údaje len za účelom uzatvorenia zmluvy, reklamačného konania a na iný účel prevádzkovateľa nebude osobné údaje spracovávať.

## Identifikácia tovaru:

Výrobok.....

Typ .....

Výrobné č. ....

Modelové č. ....

Deň predaja.....

Pečiatka predaju:



Pre elektrické a elektronické nástroje označené týmto symbolom (na výrobku, obale či v dokumentácii)platí:

S výrobkom nie je možné zaobchádzať ako s odpadom z domácnosti, a preto ho neodhadzujte do odpadkového koša či kontajnera na zmiešaný komunálny odpad. Výrobok je potrebné odložiť v príslušnom mieste spätného odberu na recykláciu elektrických a elektronických zariadení. Zabezpečením riadnej likvidácie výrobku pomôžete predísť potenciálnym negatívnym vplyvom na životné prostredie a ľudské zdravie, ktoré by sa mohli prejavit' v prípade likvidácie tohto výrobku nevhodným spôsobom. Podrobnejšie informácie o miestach spätného odberu tohto výrobku si vyžiadajte na vašom obecnom úrade, od firmy zaoberajúcej sa likvidáciou domového odpadu alebo v predajni, kde ste výrobok kúpili.

## Záznamy o servisnej prehliadke

Servisná prehliadka sa vykonáva iba v autorizovanom servisnom stredisku a je vykonávaná na náklady zákazníka.

Dátum servisné prehliadky	dátum budúcej servisnej prehliadky	Pečiatka servisu	Vykonané práce

## Záznamy o záručných opravách

Dátum prijatia	Dátum opravy	Pečiatka servisu	Popis závady a vykonanej práce

Zoznam autorizovaných servisných stredísk nájdete na [www.garland.sk](http://www.garland.sk).



Cub Cadet



ARNOLD

Agri-fab

RYOBI



Riwall PRO



TurfMaster